



DOCUMENTO DE OFICIALIZAÇÃO DA DEMANDA

Encaminha-se Termo de Referência à Coordenação de Suprimentos, para adoção das demais providências cabíveis à abertura de procedimento licitatório para aquisição de bens.

OBJETO DA LICITAÇÃO
DESCRIÇÃO RESUMIDA: Aquisição de material de divisórias e forros
UNIDADE GESTORA DO RECURSO (NOME E CÓDIGO): Diretoria de Engenharia e Arquitetura – 40.101.0048
ORIGEM DO RECURSO: (X) RECURSOS PRÓPRIOS - Orçamento do MPBA () RECURSOS ORIUNDOS DE CONVÊNIO ESTADUAL () RECURSOS ORIUNDOS DE CONVÊNIO FEDERAL
CONCEDENTE E NÚMERO DO CONVÊNIO (Se aplicável):
REGRAS LICITATÓRIAS
MODALIDADE: (X) PREGÃO ELETRÔNICO () OUTRA. Indicar:
UNIDADE SOLICITANTE: Coordenação de Manutenção Predial RESPONSÁVEL PELO PREENCHIMENTO: Jaime de Jesus Kalil MATRÍCULA: 353.670 DATA: 17/03/2022



SOLICITAÇÃO DE AUTORIZAÇÃO PARA LICITAÇÃO

Solicita-se a autorização para deflagração de processo licitatório de contratação, conforme detalhamento constante no documento Termo de Referência, e parâmetros a seguir resumidos:

OBJETO DA LICITAÇÃO	
DESCRIÇÃO RESUMIDA: Aquisição de material de divisórias e forros.	
GÊNERO: <input checked="" type="checkbox"/> COMPRAS – Código CNMP: 930031 <input type="checkbox"/> SERVIÇOS – Código CNMP: 930071 <input type="checkbox"/> OBRAS – Código CNMP: 930076	* INDICAÇÃO ESPECÍFICA DE MARCA/MODELO: <input checked="" type="checkbox"/> NÃO <input type="checkbox"/> SIM, INTEGRAL <input type="checkbox"/> SIM, PARCIAL
VALOR GLOBAL ESTIMADO (R\$): 192.120,60 (cento e noventa e dois mil, cento e vinte reais e sessenta centavos).	
ORIGEM DO RECURSO: <input checked="" type="checkbox"/> RECURSOS PRÓPRIOS - Orçamento do MPBA <input type="checkbox"/> RECURSOS ORIUNDOS DE CONVÊNIO ESTADUAL <input type="checkbox"/> RECURSOS ORIUNDOS DE CONVÊNIO FEDERAL	CONCEDENTE E NÚMERO DO CONVÊNIO (Se aplicável):
UNIDADE SOLICITANTE: Coordenação de Manutenção Predial	
UNIDADE GESTORA DO RECURSO (NOME E CÓDIGO): Diretoria de Engenharia e Arquitetura – 40.101.0048.	
REGRAS LICITATÓRIAS	
MODALIDADE: <input checked="" type="checkbox"/> PREGÃO ELETRÔNICO <input type="checkbox"/> OUTRA. Indicar:	
TIPO DE DISPUTA (AGRUPAMENTO): <input checked="" type="checkbox"/> ITEM <input type="checkbox"/> LOTE	REGISTRO DE PREÇOS: <input type="checkbox"/> SIM <input checked="" type="checkbox"/> NÃO
* ORÇAMENTO SIGILOSO (SE PREGÃO): <input type="checkbox"/> SIM <input checked="" type="checkbox"/> NÃO	NECESSIDADE DE CONTRATO: <input type="checkbox"/> SIM <input checked="" type="checkbox"/> NÃO
TRATAMENTO DIFERENCIADO PARA MICROEMPRESAS E EMPRESAS DE PEQUENO PORTE (ME/EPP): <input type="checkbox"/> LICITAÇÃO COM PARTICIPAÇÃO RESTRITA A ME/EPP (Licitação Exclusiva) <input type="checkbox"/> LICITAÇÃO COM AMPLA PARTICIPAÇÃO (Sem tratamento diferenciado para ME/EPP) <input checked="" type="checkbox"/> LICITAÇÃO HÍBRIDA (Itens exclusivos e itens com ampla disputa) - Observação: Detalhamento consta no formulário "Tabela de Preços Referenciais".	
RESPONSÁVEL PELO PREENCHIMENTO DESTES DOCUMENTOS: Clarissa Cumming Farani Fernandes MATRÍCULA: 353.219 UNIDADE ADMINISTRATIVA: Coordenação de Suprimento DATA: 02/05/2022	

*Indicação condicionada à autorização da Autoridade Competente



MINISTÉRIO PÚBLICO
DO ESTADO DA BAHIA

DESPACHO

Autorizo a licitação para aquisição de material de divisórias e forros para atender as demandas de manutenção predial das unidades do Ministério Público do Estado da Bahia, na capital e interior da Bahia.

Encaminhe-se o presente expediente à DCCL - Coordenação de Licitações para confecção de minuta de edital e demais providências.

Frederico Welington Silveira Soares
Superintendente de Gestão Administrativa



Documento assinado eletronicamente por **Frederico Welington Silveira Soares** em 06/05/2022, às 15:35, conforme Ato Normativo nº 047, de 15 de Dezembro de 2020 - Ministério Público do Estado da Bahia.



A autenticidade do documento pode ser conferida no site https://sei.sistemas.mpba.mp.br/sei/controlador_externo.php?acao=documento_conferir&id_orgao_acesso_externo=0 informando o código verificador **0354773** e o código CRC **4E70DBE9**.

1. DEFINIÇÃO DO OBJETO															
1.1 INDICAÇÃO DO OBJETO	<p>INDICAÇÃO DO ITEM (SE ÚNICO) OU FAMÍLIA (SE MÚLTIPLOS):</p> <p>Aquisição de material de divisórias e forros</p> <p>Observação: Relação dos itens licitados indicada no APENSO I.</p>														
1.2 INDICAÇÃO ESPECÍFICA DE MODELO E/OU MARCA EXCLUSIVO(A) DE DETERMINADO FABRICANTE (NO TODO OU EM PARTE)	<table border="1" style="width: 100%; text-align: center;"> <tr> <td style="width: 50%;"><input type="checkbox"/> SIM</td> <td style="width: 50%;"><input checked="" type="checkbox"/> NÃO</td> </tr> </table> <p>Observação: Opção em que a licitante só pode oferecer um(a) determinado(a) modelo e/ou marca de produto, específico de determinado fabricante, conforme definido(a) pelo MP.</p>	<input type="checkbox"/> SIM	<input checked="" type="checkbox"/> NÃO												
<input type="checkbox"/> SIM	<input checked="" type="checkbox"/> NÃO														
1.3 ENQUADRAMENTO DO OBJETO	<table border="1" style="width: 100%;"> <tr> <td style="width: 5%; text-align: center;"><input checked="" type="checkbox"/></td> <td>A) BENS COMUNS: aqueles cujos padrões de desempenho e qualidade possam ser objetivamente definidos, com base nas especificações usuais praticadas no mercado. (REGRA)</td> </tr> <tr> <td style="text-align: center;"><input type="checkbox"/></td> <td> B) BENS INCOMUNS (ATÍPICOS - EXCEÇÃO) <ul style="list-style-type: none"> ➤ FUNDAMENTO – ESCOLHER <u>UMA</u> OPÇÃO: <table style="margin-left: 20px;"> <tr> <td><input type="checkbox"/> A) Subjetividade de padrões</td> <td><input type="checkbox"/> B) Especificações atípicas frente ao mercado</td> </tr> </table> ➤ JUSTIFICATIVA: </td> </tr> </table>	<input checked="" type="checkbox"/>	A) BENS COMUNS: aqueles cujos padrões de desempenho e qualidade possam ser objetivamente definidos, com base nas especificações usuais praticadas no mercado. (REGRA)	<input type="checkbox"/>	B) BENS INCOMUNS (ATÍPICOS - EXCEÇÃO) <ul style="list-style-type: none"> ➤ FUNDAMENTO – ESCOLHER <u>UMA</u> OPÇÃO: <table style="margin-left: 20px;"> <tr> <td><input type="checkbox"/> A) Subjetividade de padrões</td> <td><input type="checkbox"/> B) Especificações atípicas frente ao mercado</td> </tr> </table> ➤ JUSTIFICATIVA: 	<input type="checkbox"/> A) Subjetividade de padrões	<input type="checkbox"/> B) Especificações atípicas frente ao mercado								
<input checked="" type="checkbox"/>	A) BENS COMUNS: aqueles cujos padrões de desempenho e qualidade possam ser objetivamente definidos, com base nas especificações usuais praticadas no mercado. (REGRA)														
<input type="checkbox"/>	B) BENS INCOMUNS (ATÍPICOS - EXCEÇÃO) <ul style="list-style-type: none"> ➤ FUNDAMENTO – ESCOLHER <u>UMA</u> OPÇÃO: <table style="margin-left: 20px;"> <tr> <td><input type="checkbox"/> A) Subjetividade de padrões</td> <td><input type="checkbox"/> B) Especificações atípicas frente ao mercado</td> </tr> </table> ➤ JUSTIFICATIVA: 	<input type="checkbox"/> A) Subjetividade de padrões	<input type="checkbox"/> B) Especificações atípicas frente ao mercado												
<input type="checkbox"/> A) Subjetividade de padrões	<input type="checkbox"/> B) Especificações atípicas frente ao mercado														
1.4 FORMA DE CONTRATAÇÃO	<table border="1" style="width: 100%;"> <tr> <td style="width: 5%; text-align: center;"><input checked="" type="checkbox"/></td> <td>A) AQUISIÇÃO IMEDIATA</td> </tr> <tr> <td style="text-align: center;"><input type="checkbox"/></td> <td>B) AQUISIÇÃO PARCELADA</td> </tr> <tr> <td style="text-align: center;"><input type="checkbox"/></td> <td> C) REGISTRO DE PREÇOS <ul style="list-style-type: none"> ➤ Unidade Administrativa gerenciadora do registro: ➤ Abrangência territorial do registro (limite territorial das entregas pelo fornecedor) - ESCOLHER <u>UMA</u> OPÇÃO: <table style="margin-left: 20px;"> <tr> <td><input type="checkbox"/> A) SALVADOR</td> <td><input type="checkbox"/> B) SALVADOR E REGIÃO METROPOLITANA</td> </tr> <tr> <td colspan="2"><input type="checkbox"/> C) OUTRO(S). Especificar: Possibilidade de adesão por outros Órgãos - ESCOLHER <u>UMA</u> OPÇÃO:</td> </tr> <tr> <td colspan="2"><input type="checkbox"/> A) NÃO</td> </tr> <tr> <td colspan="2"><input type="checkbox"/> B) SIM (REGRA GERAL). Regras: <ul style="list-style-type: none"> ○ Cada órgão aderente não poderá aderir mais que 50% (cinquenta por cento) dos quantitativos dos itens do instrumento convocatório e registrados na ata de registro de preços. ○ O quantitativo decorrente das adesões à ata de registro de preços não poderá exceder, na totalidade, ao dobro do quantitativo de cada item registrado na ata de registro de preços. </td> </tr> </table> </td> </tr> </table>	<input checked="" type="checkbox"/>	A) AQUISIÇÃO IMEDIATA	<input type="checkbox"/>	B) AQUISIÇÃO PARCELADA	<input type="checkbox"/>	C) REGISTRO DE PREÇOS <ul style="list-style-type: none"> ➤ Unidade Administrativa gerenciadora do registro: ➤ Abrangência territorial do registro (limite territorial das entregas pelo fornecedor) - ESCOLHER <u>UMA</u> OPÇÃO: <table style="margin-left: 20px;"> <tr> <td><input type="checkbox"/> A) SALVADOR</td> <td><input type="checkbox"/> B) SALVADOR E REGIÃO METROPOLITANA</td> </tr> <tr> <td colspan="2"><input type="checkbox"/> C) OUTRO(S). Especificar: Possibilidade de adesão por outros Órgãos - ESCOLHER <u>UMA</u> OPÇÃO:</td> </tr> <tr> <td colspan="2"><input type="checkbox"/> A) NÃO</td> </tr> <tr> <td colspan="2"><input type="checkbox"/> B) SIM (REGRA GERAL). Regras: <ul style="list-style-type: none"> ○ Cada órgão aderente não poderá aderir mais que 50% (cinquenta por cento) dos quantitativos dos itens do instrumento convocatório e registrados na ata de registro de preços. ○ O quantitativo decorrente das adesões à ata de registro de preços não poderá exceder, na totalidade, ao dobro do quantitativo de cada item registrado na ata de registro de preços. </td> </tr> </table> 	<input type="checkbox"/> A) SALVADOR	<input type="checkbox"/> B) SALVADOR E REGIÃO METROPOLITANA	<input type="checkbox"/> C) OUTRO(S). Especificar: Possibilidade de adesão por outros Órgãos - ESCOLHER <u>UMA</u> OPÇÃO:		<input type="checkbox"/> A) NÃO		<input type="checkbox"/> B) SIM (REGRA GERAL). Regras: <ul style="list-style-type: none"> ○ Cada órgão aderente não poderá aderir mais que 50% (cinquenta por cento) dos quantitativos dos itens do instrumento convocatório e registrados na ata de registro de preços. ○ O quantitativo decorrente das adesões à ata de registro de preços não poderá exceder, na totalidade, ao dobro do quantitativo de cada item registrado na ata de registro de preços. 	
<input checked="" type="checkbox"/>	A) AQUISIÇÃO IMEDIATA														
<input type="checkbox"/>	B) AQUISIÇÃO PARCELADA														
<input type="checkbox"/>	C) REGISTRO DE PREÇOS <ul style="list-style-type: none"> ➤ Unidade Administrativa gerenciadora do registro: ➤ Abrangência territorial do registro (limite territorial das entregas pelo fornecedor) - ESCOLHER <u>UMA</u> OPÇÃO: <table style="margin-left: 20px;"> <tr> <td><input type="checkbox"/> A) SALVADOR</td> <td><input type="checkbox"/> B) SALVADOR E REGIÃO METROPOLITANA</td> </tr> <tr> <td colspan="2"><input type="checkbox"/> C) OUTRO(S). Especificar: Possibilidade de adesão por outros Órgãos - ESCOLHER <u>UMA</u> OPÇÃO:</td> </tr> <tr> <td colspan="2"><input type="checkbox"/> A) NÃO</td> </tr> <tr> <td colspan="2"><input type="checkbox"/> B) SIM (REGRA GERAL). Regras: <ul style="list-style-type: none"> ○ Cada órgão aderente não poderá aderir mais que 50% (cinquenta por cento) dos quantitativos dos itens do instrumento convocatório e registrados na ata de registro de preços. ○ O quantitativo decorrente das adesões à ata de registro de preços não poderá exceder, na totalidade, ao dobro do quantitativo de cada item registrado na ata de registro de preços. </td> </tr> </table> 	<input type="checkbox"/> A) SALVADOR	<input type="checkbox"/> B) SALVADOR E REGIÃO METROPOLITANA	<input type="checkbox"/> C) OUTRO(S). Especificar: Possibilidade de adesão por outros Órgãos - ESCOLHER <u>UMA</u> OPÇÃO:		<input type="checkbox"/> A) NÃO		<input type="checkbox"/> B) SIM (REGRA GERAL). Regras: <ul style="list-style-type: none"> ○ Cada órgão aderente não poderá aderir mais que 50% (cinquenta por cento) dos quantitativos dos itens do instrumento convocatório e registrados na ata de registro de preços. ○ O quantitativo decorrente das adesões à ata de registro de preços não poderá exceder, na totalidade, ao dobro do quantitativo de cada item registrado na ata de registro de preços. 							
<input type="checkbox"/> A) SALVADOR	<input type="checkbox"/> B) SALVADOR E REGIÃO METROPOLITANA														
<input type="checkbox"/> C) OUTRO(S). Especificar: Possibilidade de adesão por outros Órgãos - ESCOLHER <u>UMA</u> OPÇÃO:															
<input type="checkbox"/> A) NÃO															
<input type="checkbox"/> B) SIM (REGRA GERAL). Regras: <ul style="list-style-type: none"> ○ Cada órgão aderente não poderá aderir mais que 50% (cinquenta por cento) dos quantitativos dos itens do instrumento convocatório e registrados na ata de registro de preços. ○ O quantitativo decorrente das adesões à ata de registro de preços não poderá exceder, na totalidade, ao dobro do quantitativo de cada item registrado na ata de registro de preços. 															

<p>1.5 JUSTIFICATIVA:</p> <p><u>NECESSIDADE DA CONTRATAÇÃO</u></p>	<p>A aquisição dos bens justifica-se pela necessidade de atender as demandas de manutenção predial das unidades do Ministério Público do Estado da Bahia, na capital e interior da Bahia, decorrentes das atividades de reformas, adaptações, mudanças, ampliações, reestruturações e intervenções preventivas e corretivas.</p>	
<p>2. INFORMAÇÕES LICITATÓRIAS</p>		
<p>2.1 ANÁLISE DOCUMENTAL</p>	<p>UNIDADE ADMINISTRATIVA RESPONSÁVEL POR ANALISAR PROPOSTA E DOCUMENTOS TÉCNICOS: Coordenação de Manutenção Predial</p>	
<p>2.2 AGRUPAMENTO DE ITENS NA LICITAÇÃO</p>	<p><input checked="" type="checkbox"/> DISPUTA POR <u>ITENS</u></p>	<p><input type="checkbox"/> DISPUTA POR <u>LOTES</u></p>
	<p>2.2.1 JUSTIFICATIVA PARA O AGRUPAMENTO EM LOTES (Se licitação disputada por lotes):</p>	
<p>2.3 TRATAMENTO DIFERENCIADO PARA MICROEMPRESAS E EMPRESAS DE PEQUENO PORTE (ME/EPP)</p>	<p><input checked="" type="checkbox"/></p>	<p>A) APLICÁVEL, caso o objeto esteja enquadrado nos limites de valores previstos no art. 48 da Lei Complementar nº 123/2006 e no art. 3º da Lei Estadual nº 11.619/2009</p>
	<p><input type="checkbox"/></p>	<p>B) INAPLICÁVEL, em razão de <u>exceção</u> prevista no art. 49 da Lei Complementar nº 123/2006:</p> <ul style="list-style-type: none"> ➤ INCISO APLICÁVEL: ➤ JUSTIFICATIVA:
<p>2.4 TIPO DE LICITAÇÃO</p>	<p><input checked="" type="checkbox"/></p>	<p>A) MENOR PREÇO</p> <ul style="list-style-type: none"> ➤ CRITÉRIO DE JULGAMENTO ESCOLHER <u>UMA</u> OPÇÃO: <input checked="" type="checkbox"/> 1) MENOR PREÇO <input type="checkbox"/> 2) MAIOR DESCONTO
	<p><input type="checkbox"/></p>	<p>B) MELHOR TÉCNICA</p>
	<p><input type="checkbox"/></p>	<p>C) TÉCNICA E PREÇO</p>
	<p><input type="checkbox"/></p>	<p>D) MAIOR LANCE OU OFERTA</p>
	<p><input checked="" type="checkbox"/> ABERTO (Regra geral)</p>	<p><input type="checkbox"/> ABERTO E FECHADO (<u>Exceção</u>)</p>



2.5 MODO DE DISPUTA DA LICITAÇÃO <u>SOMENTE PARA PREGÃO ELETRÔNICO</u>	2.5.1 INTERVALO MÍNIMO DE DIFERENÇA ENTRE OS LANCES - ESCOLHER <u>UMA</u> OPÇÃO: <input type="checkbox"/> A) 3% (três por cento), para todos os itens (SUGESTÃO) <input checked="" type="checkbox"/> B) PERCENTUAL: 1 % <input type="checkbox"/> C) VALOR: R\$ _____ <input type="checkbox"/> D) Intervalos variados entre os itens	
	2.5.2 JUSTIFICAR MODO “ABERTO E FECHADO” - Em caso positivo:	
2.6 DIVULGAÇÃO DOS PREÇOS REFERENCIAIS <u>SOMENTE PARA PREGÃO ELETRÔNICO</u>	<input checked="" type="checkbox"/> A) ORÇAMENTO DIVULGADO NO EDITAL (Regra geral)	
	<input type="checkbox"/> B) ORÇAMENTO SIGILOSO – DIVULGADO SOMENTE APÓS DISPUTA DE LANCES (Exceção) ➤ JUSTIFICATIVA:	
2.7 INFORMAÇÕES ADICIONAIS A SEREM SOLICITADAS NA PROPOSTA AJUSTADA <i>Obs.: Para além de preços e especificações técnicas</i>	2.7.1 INDICAÇÃO DAS INFORMAÇÕES ADICIONAIS:	
	<input checked="" type="checkbox"/> A) MARCA/FABRICANTE	
	<input checked="" type="checkbox"/> B) MODELO	
	<input type="checkbox"/> C) PART NUMBER	
	<input type="checkbox"/> D) OUTRO(S) – Especificar:	
2.7.2 ITENS ABARCADOS PELA(S) EXIGÊNCIA(S) - ESCOLHER <u>UMA</u> OPÇÃO: <input checked="" type="checkbox"/> A) EXIGÊNCIA(S) UNIFORME(S) PARA TODOS OS ITENS <input type="checkbox"/> B) EXIGÊNCIAS VARIÁVEIS ENTRE OS ITENS. Especificar Item/Exigência:		
2.8 SERÃO EXIGIDAS NORMAS/CERTIFICAÇÕES DE <u>PRODUTO</u>?	<input type="checkbox"/> SIM	<input checked="" type="checkbox"/> NÃO
	2.8.1 INDICAÇÃO DE ITENS E NORMA(S) E/OU CERTIFICAÇÃO(ÕES) CORRESPONDENTE(S) – Em caso positivo:	
	2.8.2 JUSTIFICATIVA:	
2.9 DOCUMENTAÇÃO A SER SOLICITADA EM CONJUNTO COM A PROPOSTA	<input type="checkbox"/> A) NÃO HÁ DOCUMENTAÇÃO A SER SOLICITADA	
	<input checked="" type="checkbox"/> B) <u>DOCUMENTO TÉCNICO EMITIDO PELO(S) FABRICANTE(S)</u> do(s) item(ns) ofertado(s), que comprove o atendimento deste(s) às especificações técnicas exigidas no Termo de Referência. Serão admitidos documentos de domínio público emitidos pelo fabricante, tais como <u>catálogos técnicos</u> , folders, manuais, fichas de especificação técnica, link para acesso a sítio oficial (o qual contenha as informações técnicas) e páginas da internet impressas.	

		<p>➤ Itens licitados abrangidos pela exigência de documento técnico - ESCOLHER <u>UMA</u> OPÇÃO:</p> <p>(X) 1) TODOS OS ITENS</p> <p>() 2) PARTE DOS ITENS:</p> <p>➤ Comprovação a ser realizada com a documentação - ESCOLHER <u>UMA</u> OPÇÃO:</p> <p>(X) 1) SOMENTE ESPECIFICAÇÕES TÉCNICAS DOS BENS</p> <p>() 2) ESPECIFICAÇÕES TÉCNICAS DOS BENS E REGRAS DA GARANTIA CONTRATADA</p> <p>() 3) ESPECIFICAÇÕES TÉCNICAS DOS BENS E ALGUMA(S) DAS REGRAS DE CONTRATAÇÃO:</p> <p>➤ Fase para a exigência - ESCOLHER <u>UMA</u> OPÇÃO *:</p> <p>(X) 1) EM CONJUNTO COM O ENVIO DA PROPOSTA DE PREÇOS AJUSTADA</p> <p>() 2) APÓS ANÁLISE DA PROPOSTA DE PREÇOS AJUSTADA</p>							
	()	<p>C) OUTRO(S) DOCUMENTO(S) – INDICAR:</p> <p>➤ NOME DO DOCUMENTO:</p> <p>○ EMISSOR(A):</p> <p>○ ITEM/LOTE LICITADO CORRESPONDENTE:</p> <p>○ REQUISITO TÉCNICO A SER COMPROVADO:</p> <p>○ JUSTIFICATIVA TÉCNICA DA NECESSIDADE:</p>							
<p>2.10 SOLICITAÇÃO DE AMOSTRA(S)</p>	<p>() SIM</p>	<p>(X) NÃO</p>							
	<p>2.10.1 JUSTIFICATIVA E REGRAMENTOS – Em caso positivo:</p> <p>➤ Justificativa:</p> <p>➤ Amostra a ser apresentada (por item):</p> <table border="1" data-bbox="504 1908 1062 2047"> <thead> <tr> <th>ITEM/LOTE</th> <th>QUANTITATIVO</th> </tr> </thead> <tbody> <tr> <td> </td> <td> </td> </tr> <tr> <td> </td> <td> </td> </tr> <tr> <td> </td> <td> </td> </tr> </tbody> </table> <p>➤ Prazo para apresentação da amostra pela licitante: _____ dias.</p>	ITEM/LOTE	QUANTITATIVO						
ITEM/LOTE	QUANTITATIVO								

	<ul style="list-style-type: none"> ➤ Endereço para envio da(s) amostra(s): <i>Inserir texto</i> ➤ Necessidade de agendamento da entrega – ESCOLHER <u>UMA</u> OPÇÃO: <ul style="list-style-type: none"> () A) NÃO () B) SIM. Telefone e e-mail para agendamento: () _____ e _____@mpba.mp.br ➤ Prazo para avaliação técnica da(s) amostra(s) pelo MPBA: _____ dias ➤ Unidade administrativa responsável pela avaliação da amostra: <i>Inserir texto</i> ➤ Critérios de avaliação e aceitação técnica da amostra (elencar): <table border="1" style="width: 100%; border-collapse: collapse; margin-top: 10px;"> <thead> <tr> <th style="width: 25%;">ITEM/LOTE</th> <th style="width: 25%;">PONTOS A SEREM AVALIADOS</th> <th style="width: 25%;">METODOLOGIA DE AVALIAÇÃO</th> <th style="width: 25%;">CRITÉRIO DE ACEITAÇÃO</th> </tr> </thead> <tbody> <tr><td> </td><td> </td><td> </td><td> </td></tr> <tr><td> </td><td> </td><td> </td><td> </td></tr> <tr><td> </td><td> </td><td> </td><td> </td></tr> </tbody> </table> <ul style="list-style-type: none"> ➤ Possibilidade de correção da amostra rejeitada - ESCOLHER <u>UMA</u> OPÇÃO: <ul style="list-style-type: none"> () A) NÃO () B) SIM. Quantas: _____ representações ➤ Prazo para apresentação da amostra corrigida pela licitante (em caso de resposta positiva acima): _____ dias. ➤ Caso aprovada a amostra, o seu quantitativo será computado para fins de fornecimento (isto é, será considerado como parte da futura entrega a ser realizada) - ESCOLHER <u>UMA</u> OPÇÃO: <ul style="list-style-type: none"> () A) NÃO () B) SIM 	ITEM/LOTE	PONTOS A SEREM AVALIADOS	METODOLOGIA DE AVALIAÇÃO	CRITÉRIO DE ACEITAÇÃO												
ITEM/LOTE	PONTOS A SEREM AVALIADOS	METODOLOGIA DE AVALIAÇÃO	CRITÉRIO DE ACEITAÇÃO														
<p>2.11 DOCUMENTAÇÃO DE HABILITAÇÃO - QUALIFICAÇÃO <u>TÉCNICA</u></p>	<p>(X) A) ATESTADO(S) DE CAPACIDADE TÉCNICA - Comprovação de aptidão para o desempenho de atividade pertinente e compatível com o objeto da licitação.</p> <ul style="list-style-type: none"> ➤ CRITÉRIOS DE PERTINÊNCIA E COMPATIBILIDADE (INDICAÇÃO OBRIGATÓRIA) - ESCOLHER QUANTOS FOREM CABÍVEIS (INDICAR, PELO MENOS, UM): <ul style="list-style-type: none"> (X) 1) CARACTERÍSTICAS: O(s) atestado(s) deverá(ão) comprovar o fornecimento de materiais de divisórias ou forros. () 2) PRAZOS: () 3) QUANTIDADES – Quantitativo mínimo aceitável: <table border="1" style="width: 100%; border-collapse: collapse; margin-top: 10px;"> <thead> <tr> <th style="width: 50%;">ITEM</th> <th style="width: 50%;">QUANTITATIVO MÍNIMO (limitado a 50% do licitado)</th> </tr> </thead> <tbody> <tr><td> </td><td> </td></tr> <tr><td> </td><td> </td></tr> <tr><td> </td><td> </td></tr> <tr><td> </td><td> </td></tr> <tr><td> </td><td> </td></tr> </tbody> </table> <ul style="list-style-type: none"> ➤ JUSTIFICATIVA - Se houver exigência de quantitativo mínimo e/ou prazo mínimo: Não se aplica 	ITEM	QUANTITATIVO MÍNIMO (limitado a 50% do licitado)														
ITEM	QUANTITATIVO MÍNIMO (limitado a 50% do licitado)																



		<p>➤ POSSIBILIDADE DE SOMATÓRIO DE ATESTADOS – Informação obrigatória se houver exigência de quantitativo mínimo ou de prazo mínimo – ESCOLHER UMA OPÇÃO: Não se aplica</p> <p>() 1) SIM, para todos os critérios exigidos.</p> <p>() 2) SIM, para parte dos critérios exigidos:</p> <ul style="list-style-type: none">○ Especificar:○ Justificar vedações: <p>() 3) NÃO para todos os critérios exigidos:</p> <ul style="list-style-type: none">○ Justificar: <p>➤ OUTROS REQUISITOS/REGRAMENTOS PARA OS ATESTADOS:</p>
	()	<p>B) REGISTRO OU INSCRIÇÃO EM ENTIDADE PROFISSIONAL COMPETENTE</p> <p>➤ NOME DO DOCUMENTO:</p> <ul style="list-style-type: none">○ ÓRGÃO/ENTIDADE RESPONSÁVEL PELO REGISTRO:○ ITEM/LOTE LICITADO CORRESPONDENTE:○ NORMA APLICÁVEL:○ OUTRAS REGRAS (SE HOUVER):
	()	<p>C) PROVA DE ATENDIMENTO DE REQUISITOS PREVISTOS EM LEI ESPECIAL (A ENGLOBALAR CERTIDÃO OU ALVARÁ DE ÓRGÃO ESPECÍFICO)</p> <p>➤ NOME DO DOCUMENTO:</p> <ul style="list-style-type: none">○ ÓRGÃO/ENTIDADE EMISSOR(A):○ ITEM/LOTE LICITADO CORRESPONDENTE:○ COMPROVAÇÃO EXIGIDA (SE FOR O CASO):○ NORMA APLICÁVEL:○ OUTRAS REGRAS (SE HOUVER):
	()	<p>D) DECLARAÇÃO DE CIÊNCIA DOS REQUISITOS TÉCNICOS</p> <p>Deverá ser apresentada declaração de ciência dos requisitos técnicos para o cumprimento das obrigações objeto da licitação.</p> <p>Ficará franqueada às licitantes a faculdade de visitar/vistoriar o local onde será entregue/executado o objeto, nos seguintes termos:</p> <p>➤ Necessidade de agendamento - ESCOLHER <u>UMA</u> OPÇÃO:</p>

		<p>() NÃO () SIM</p> <ul style="list-style-type: none"> ➤ Local da vistoria/visita: ➤ Unidade responsável por acompanhar: ➤ Telefone e e-mail para contato e/ou agendamento: (___) _____ e _____@mpba.mp.br ➤ Data-limite para realização: _____ dias úteis à data de abertura da sessão pública
<p>2.12 DOCUMENTAÇÃO DE HABILITAÇÃO - QUALIFICAÇÃO ECONÔMICO-FINANCEIRA</p>	<p>()</p>	<p>E) OUTRO(S). Especificar:</p>
	<p>(X)</p>	<p>A) CERTIDÃO NEGATIVA DE FALÊNCIA</p>
	<p>()</p>	<p>B) BALANÇO PATRIMONIAL E DEMONSTRAÇÕES CONTÁBEIS DO ÚLTIMO EXERCÍCIO SOCIAL, COM INDICAÇÃO DE ÍNDICES</p> <ul style="list-style-type: none"> ➤ Justificar opção “B” (Em caso positivo): ➤ ÍNDICES CONTÁBEIS APLICÁVEIS – ESCOLHER QUANTOS CABÍVEIS: <ul style="list-style-type: none"> () 1. Liquidez Corrente (ILC), que deverá ser - Escolher uma opção: <ul style="list-style-type: none"> () Maior que 01 (um) () Outro. Indicar: () 2. Liquidez Geral (LG), que deverá ser - Escolher uma opção: <ul style="list-style-type: none"> () Maior que 01 (um) () Outro. Indicar: () 3. Solvência Geral (SG), que deverá ser - Escolher uma opção: <ul style="list-style-type: none"> () Maior que 01 (um) () Outro. Indicar: () 4. Outro. Indicar: ➤ Na hipótese de a(s) licitante(s) apresentar(em) resultado igual ou menor que 1 (um), em qualquer dos índices, será admitida, alternativamente, a comprovação de patrimônio líquido mínimo correspondente a 10% do valor estimado da contratação? - ESCOLHER <u>UMA</u> OPÇÃO: <ul style="list-style-type: none"> 1) () NÃO 2) () SIM
	<p>()</p>	<p>C) DEMONSTRAÇÃO DE PATRIMÔNIO LÍQUIDO OU CAPITAL SOCIAL, igual ou superior a _____ % do valor da licitação (limite legal: 10%);</p> <ul style="list-style-type: none"> ➤ Justificar opção “C” (Em caso positivo):
	<p>D) GARANTIA DE PARTICIPAÇÃO NA LICITAÇÃO</p> <ul style="list-style-type: none"> ➤ Justificar opção “D” (Em caso positivo): <i>Inserir texto</i> ➤ Percentual exigido (limitado a 1%): _____ % 	



2.13 INSTRUMENTO DE FORMALIZAÇÃO DA CONTRATAÇÃO	<input type="checkbox"/>	A) HAVERÁ SOMENTE CELEBRAÇÃO DE ATA DE REGISTRO DE PREÇOS (ARP) ➤ Prazo para assinatura pela licitante vencedora: _____ dias. Contagem – ESCOLHER <u>UMA</u> OPÇÃO: <input type="checkbox"/> Úteis <input type="checkbox"/> Corridos
	<input type="checkbox"/>	B) HAVERÁ SOMENTE CELEBRAÇÃO DE CONTRATO ➤ Prazo para assinatura pela licitante vencedora: _____ dias. Contagem – ESCOLHER <u>UMA</u> OPÇÃO: <input type="checkbox"/> Úteis <input type="checkbox"/> Corridos
	<input type="checkbox"/>	C) HAVERÁ CELEBRAÇÃO DE ATA DE REGISTRO DE PREÇOS (ARP) E DE CONTRATO ➤ ARP: Prazo para assinatura pela licitante vencedora: _____ dias. Contagem – ESCOLHER <u>UMA</u> OPÇÃO: <input type="checkbox"/> Úteis <input type="checkbox"/> Corridos ➤ CONTRATO: Prazo para assinatura pela detentora do registro: _____ dias. Contagem – ESCOLHER <u>UMA</u> OPÇÃO: <input type="checkbox"/> Úteis <input type="checkbox"/> Corridos
	<input checked="" type="checkbox"/>	D) CONTRATAÇÃO SERÁ FORMALIZADA SOMENTE COM EMISSÃO DE EMPENHO (SEM ARP OU CONTRATO)
3. REGRAS DE CONTRATAÇÃO		
3.1 RETIRADA DA NOTA DE EMPENHO	➤ PRAZO: 2 dias. Contagem – ESCOLHER <u>UMA</u> OPÇÃO: <input checked="" type="checkbox"/> Úteis <input type="checkbox"/> Corridos 3.1.1. Prazo contado a partir da notificação pela Administração, que ocorrerá, preferencialmente, através de envio de e-mail para o endereço indicado na proposta de preços. 3.1.2. As comprovações da convocação e da entrega/retirada da nota de empenho poderão ocorrer por quaisquer dos seguintes meios: por meio eletrônico (através de confirmação de recebimento de e-mail), aposição de assinatura (para retirada presencial) ou por Aviso de Recebimento dos correios (quando a entrega for via postal). 3.1.3. O Fornecedor poderá solicitar a prorrogação do prazo para retirada/recebimento da nota de empenho, por igual período ao original, por motivo justo e aceito pela Administração, nos termos do art. 124, § 4º, da Lei Estadual – BA nº 9433/2005.	
3.2 PRAZO DE ENTREGA	➤ PRAZO: 15 dias. Contagem – ESCOLHER <u>UMA</u> OPÇÃO: <input type="checkbox"/> Úteis <input checked="" type="checkbox"/> Corridos ➤ PRAZO CONTADO A PARTIR DE - ESCOLHER <u>UMA</u> OPÇÃO: <input checked="" type="checkbox"/> A) RECEBIMENTO DO EMPENHO PELO FORNECEDOR (REGRA GERAL)	

	<p>() B) OUTRO – Informar:</p> <p>➤ ADMISSIBILIDADE DE PRORROGAÇÃO DO PRAZO DE ENTREGA - ESCOLHER <u>UMA</u> OPÇÃO:</p> <p>() 1) NÃO</p> <p>(X) 2) SIM. Neste caso, somente será admissível o pedido formalizado pelo fornecedor antes do termo final do prazo de entrega consignado, mediante justificativa - e respectiva comprovação - de fato superveniente, aceito pela Instituição.</p>						
<p>3.3 REGRAS PARA ENTREGA</p>	<p>➤ ENDEREÇO: Sede do Ministério Público do Estado da Bahia, situada na 5ª Avenida, nº 750, Centro Administrativo da Bahia, Salvador – Bahia, CEP 41.745-004.</p> <p>➤ DIAS: Segunda-feira a Sexta-feira</p> <p>➤ HORÁRIOS: 08:00ha às 18:00hs</p> <p>➤ NECESSIDADE DE AGENDAMENTO - ESCOLHER <u>UMA</u> OPÇÃO:</p> <p>() NÃO (X) SIM</p> <p>➤ SETOR RESPONSÁVEL POR AGENDAR A ENTREGA (SE FOR O CASO) E RECEPCIONAR OS BENS: Coordenação de Almoxarifado</p> <p>➤ TELEFONE E E-MAIL PARA CONTATO: (71) 3103-0123 e almoxarifado@mpba.mp.br</p> <p>➤ REGRAS E/OU TIPOS DE EMBALAGEM DO(S) BEM(NS): Os objetos deste contrato deverão ser entregues armazenados em embalagens adequadas às características dos bens que o compõem, de modo a garantir o seu recebimento em perfeito estado de conservação, estando em perfeitas condições de uso, de modo a satisfazer às especificações. A embalagem deve conter os dados de identificação do produto e marca do fabricante.</p> <p>➤ OUTRAS REGRAS (SE HOUVER):</p>						
<p>3.4 REGRAS PARA MONTAGEM</p>	<table border="1"> <tr> <td data-bbox="434 1462 512 1541">(X)</td> <td data-bbox="512 1462 1481 1541">A) BENS ENTREGUES MONTADOS</td> </tr> <tr> <td data-bbox="434 1541 512 1619">()</td> <td data-bbox="512 1541 1481 1619">B) BENS ENTREGUES DESMONTADOS</td> </tr> <tr> <td data-bbox="434 1619 512 2157">()</td> <td data-bbox="512 1619 1481 2157"> <p>C) BENS ENTREGUES DESMONTADOS, MAS COM MONTAGEM A CARGO DO FORNECEDOR</p> <p><u>CONDIÇÕES:</u></p> <p>➤ PRAZO PARA MONTAGEM - ESCOLHER <u>UMA</u> OPÇÃO:</p> <p>() A) _____ horas contadas a partir da solicitação pelo MPBA</p> <p>() B) _____ dias contados a partir da solicitação pelo MPBA</p> <p>() C) Mediante agendamento - Regras:</p> <ul style="list-style-type: none"> ○ Unidade responsável: ○ Telefone e e-mail para contato: (____)_____ e _____@mpba.mp.br <p>➤ DIAS PARA REALIZAÇÃO DA MONTAGEM:</p> </td> </tr> </table>	(X)	A) BENS ENTREGUES MONTADOS	()	B) BENS ENTREGUES DESMONTADOS	()	<p>C) BENS ENTREGUES DESMONTADOS, MAS COM MONTAGEM A CARGO DO FORNECEDOR</p> <p><u>CONDIÇÕES:</u></p> <p>➤ PRAZO PARA MONTAGEM - ESCOLHER <u>UMA</u> OPÇÃO:</p> <p>() A) _____ horas contadas a partir da solicitação pelo MPBA</p> <p>() B) _____ dias contados a partir da solicitação pelo MPBA</p> <p>() C) Mediante agendamento - Regras:</p> <ul style="list-style-type: none"> ○ Unidade responsável: ○ Telefone e e-mail para contato: (____)_____ e _____@mpba.mp.br <p>➤ DIAS PARA REALIZAÇÃO DA MONTAGEM:</p>
(X)	A) BENS ENTREGUES MONTADOS						
()	B) BENS ENTREGUES DESMONTADOS						
()	<p>C) BENS ENTREGUES DESMONTADOS, MAS COM MONTAGEM A CARGO DO FORNECEDOR</p> <p><u>CONDIÇÕES:</u></p> <p>➤ PRAZO PARA MONTAGEM - ESCOLHER <u>UMA</u> OPÇÃO:</p> <p>() A) _____ horas contadas a partir da solicitação pelo MPBA</p> <p>() B) _____ dias contados a partir da solicitação pelo MPBA</p> <p>() C) Mediante agendamento - Regras:</p> <ul style="list-style-type: none"> ○ Unidade responsável: ○ Telefone e e-mail para contato: (____)_____ e _____@mpba.mp.br <p>➤ DIAS PARA REALIZAÇÃO DA MONTAGEM:</p>						



		<ul style="list-style-type: none">➤ HORÁRIOS PARA REALIZAÇÃO DA MONTAGEM:➤ LOCAL PARA MONTAGEM - ESCOLHER <u>UMA</u> OPÇÃO:<ul style="list-style-type: none">() A) Sede específica do MPBA em Salvador - Indicar:() B) Qualquer sede do MPBA na cidade Salvador ou respectiva Região Metropolitana, conforme requerido na AFM.() C) Outra. Indicar:											
3.5 REGRAS PARA INSTALAÇÃO	(X)	A) BENS ENTREGUES SEM NECESSIDADE DE INSTALAÇÃO A CARGO DO FORNECEDOR											
	()	B) BENS ENTREGUES COM INSTALAÇÃO A CARGO DO FORNECEDOR CONDIÇÕES: <ul style="list-style-type: none">➤ PRAZO PARA INSTALAÇÃO - ESCOLHER <u>UMA</u> OPÇÃO:<ul style="list-style-type: none">() A) _____ horas contadas a partir da solicitação pelo MPBA() B) _____ dias contados a partir da solicitação pelo MPBA() C) Mediante agendamento - Regras:<ul style="list-style-type: none">○ Unidade responsável:○ Telefone e e-mail para contato: (____)_____ e _____@mpba.mp.br➤ DIAS PARA REALIZAÇÃO DA INSTALAÇÃO:➤ HORÁRIOS PARA REALIZAÇÃO DA INSTALAÇÃO:➤ LOCAL PARA INSTALAÇÃO - ESCOLHER <u>UMA</u> OPÇÃO (Marcar com X):<ul style="list-style-type: none">() A) Sede específica do MPBA em Salvador - Indicar:() B) Qualquer sede do MPBA na cidade Salvador ou respectiva Região Metropolitana, conforme requerido na AFM.() C) Outra. Indicar:											
3.6 PRAZO DE VALIDADE PARA O OBJETO (BENS PERECÍVEIS)	(X)	A) NÃO SE APLICA (OBJETO NÃO ABRANGE BENS PERECÍVEIS)											
	()	B) BENS DEVERÃO SER ENTREGUES DENTRO DA VALIDADE PREVISTA NA EMBALAGEM, SEM EXIGÊNCIA DE DECURSO MÁXIMO ESPECÍFICO											
	()	C) BENS DEVERÃO SER ENTREGUES DENTRO DA VALIDADE PREVISTA NA EMBALAGEM, RESPEITADO(S) O(S) SEGUINTE(S) DECURSO(S) MÁXIMO(S) DE PRAZO: <table border="1" data-bbox="550 1982 1364 2116"><thead><tr><th>ITEM / LOTE</th><th>PRAZO MÍNIMO DE VALIDADE</th><th>DECURSO MÁXIMO DO PRAZO DE VALIDADE (na data de entrega) *</th></tr></thead><tbody><tr><td> </td><td> </td><td> </td></tr><tr><td> </td><td> </td><td> </td></tr><tr><td> </td><td> </td><td> </td></tr></tbody></table>	ITEM / LOTE	PRAZO MÍNIMO DE VALIDADE	DECURSO MÁXIMO DO PRAZO DE VALIDADE (na data de entrega) *								
ITEM / LOTE	PRAZO MÍNIMO DE VALIDADE	DECURSO MÁXIMO DO PRAZO DE VALIDADE (na data de entrega) *											



	<input type="checkbox"/>	A) NÃO SE APLICA, POIS A CONTRATAÇÃO ENVOLVE APENAS BENS PERECÍVEIS, CONFORME REGRAS INDICADAS NO ITEM 3.6
	<input type="checkbox"/>	B) NÃO SE APLICA, POIS O CÓDIGO DE DEFESA DO CONSUMIDOR NÃO É APLICÁVEL AO OBJETO DA LICITAÇÃO
	<input checked="" type="checkbox"/>	C) GARANTIA <u>LEGAL</u> PARA TODOS OS ITENS, CONFORME PRAZOS E CONDIÇÕES DEFINIDOS NO CÓDIGO DE DEFESA DO CONSUMIDOR
	<input type="checkbox"/>	D) GARANTIA CONTRATADA (SERVIÇO ACESSÓRIO) PARA TODOS OS ITENS ➤ JUSTIFICAR NECESSIDADE DE CONTRATAÇÃO DE GARANTIA:
	<input type="checkbox"/>	E) HÍBRIDO (PARTE DOS ITENS SOMENTE COM GARANTIA LEGAL E PARTE DOS ITENS COM GARANTIA CONTRATADA) ➤ INDICAÇÃO DO(S) ITEM(NS) – Indicar o número correspondente ao item na tabela do APENSO I: ○ GARANTIA LEGAL: ○ GARANTIA CONTRATADA:
3.7 REGRAS DE GARANTIA		3.7.1 REGRAS DA GARANTIA CONTRATADA (Somente para opções D ou E): ➤ EXECUTOR DA GARANTIA - ESCOLHER <u>UMA</u> OPÇÃO: <input type="checkbox"/> A) EMPRESA CONTRATADA – LICITANTE (REGRA GERAL) <input type="checkbox"/> B) FABRICANTE (EXCEÇÃO) ○ Justificar a exigência de garantia do <u>fabricante</u> (Em caso positivo): ➤ DURAÇÃO - ESCOLHER <u>UMA</u> OPÇÃO: <input type="checkbox"/> A) _____ DIAS <input type="checkbox"/> B) _____ MESES ○ Justificar prazo de duração definido: ➤ PRAZO MÁXIMO PARA RESOLUÇÃO DO CHAMADO , contado a partir da abertura pelo MPBA - ESCOLHER <u>UMA</u> OPÇÃO: <input type="checkbox"/> A) _____ HORAS. Contagem – Escolher uma opção: <input type="checkbox"/> Úteis <input type="checkbox"/> Corridos <input type="checkbox"/> B) _____ DIAS. Contagem – Escolher uma opção: <input type="checkbox"/> Úteis <input type="checkbox"/> Corridos <input type="checkbox"/> C) OUTRO(S). Indicar: ➤ NECESSIDADE DE ASSISTÊNCIA TÉCNICA - ESCOLHER <u>UMA</u> OPÇÃO:

	<p><input type="checkbox"/> A) SIM <input type="checkbox"/> B) NÃO, a garantia contratada enseja a troca imediata do bem.</p> <p>➤ FORMA DE EXECUÇÃO DA ASSISTÊNCIA TÉCNICA (Se resposta positiva acima) - ESCOLHER <u>UMA</u> OPÇÃO:</p> <p><input type="checkbox"/> A) Assistência sediada na zona urbana ou metropolitana de Salvador</p> <p><input type="checkbox"/> B) Assistência sediada no seguinte município:</p> <p><input type="checkbox"/> C) Assistência sediada em local a critério do fornecedor</p> <p><input type="checkbox"/> D) <i>On site</i>, isto é assistência prestada diretamente na sede do MPBA (EXCEÇÃO). Regras:</p> <ul style="list-style-type: none"> ○ Os chamados para Assistência Técnica deverão ser atendidos no prazo máximo de ____ (_____) horas, contadas da notificação pelo MPBA; ○ O Fornecedor ou Fabricante (conforme regra de “Executor” acima indicada) arcará com todas as despesas decorrentes da reparação e/ou substituição de bens, a incluir o deslocamento de seus técnicos aos locais em que aqueles estiverem, bem como pelo transporte para sua oficina, se necessário; ○ Justificativa para a garantia <i>on site</i>: <p><input type="checkbox"/> E) Outra. Especificar:</p> <p>➤ DETALHAMENTO DAS DEMAIS REGRAS DE EXECUÇÃO DA GARANTIA (Se houver):</p>	
<p>3.8 POSSIBILIDADE OU NÃO DE SUBCONTRATAÇÃO</p>	<p><input checked="" type="checkbox"/> A)</p>	<p>VEDADA A SUBCONTRATAÇÃO</p>
	<p><input type="checkbox"/> B)</p>	<p>ADMITIDA A SUBCONTRATAÇÃO PARCIAL DE SERVIÇOS ACESSÓRIOS</p> <p>➤ Indicar parcela(s) subcontratável(eis):</p> <p>➤ Indicar regras/condições para subcontratação:</p>
<p>3.9 ABRANGÊNCIA DOS PREÇOS DEFINIDOS</p>	<p><input checked="" type="checkbox"/> A)</p>	<p>OS PREÇOS CONTRATADOS ENGLOBALAM TODOS E QUAISQUER CUSTOS NECESSÁRIOS AO FIEL CUMPRIMENTO DA CONTRATAÇÃO</p>
	<p><input type="checkbox"/> B)</p>	<p>ITENS OU CUSTOS NÃO INCLUSOS NOS PREÇOS PACTUADOS:</p>
<p>3.10 REGRAS DE FATURAMENTO</p>	<p>3.10.1 PERIODICIDADE DE FATURAMENTO(S) - ESCOLHER <u>UMA</u> OPÇÃO:</p> <p><input checked="" type="checkbox"/> A) EM PARCELA ÚNICA, APÓS ENTREGA TOTAL DO OBJETO (AQUISIÇÃO IMEDIATA)</p> <p><input type="checkbox"/> B) MÚLTIPLOS FATURAMENTOS, SENDO CADA UM REALIZADO APÓS A ENTREGA DE CADA PEDIDO/EMPENHO EMITIDO</p>	



	<input type="checkbox"/>	C) PAGAMENTO PARCELADO: ➤ QUANTIDADE DE PARCELAS: ➤ DEFINIÇÃO DOS MONTANTES DAS PARCELAS – Especificar:
	<input type="checkbox"/>	D) OUTRO(A). Indicar:
	<input checked="" type="checkbox"/>	3.10.2 CONDIÇÕES ESPECÍFICAS PARA FATURAMENTO - ESCOLHER <u>UMA</u> OPÇÃO: A) NÃO SE APLICA , sendo necessária somente a apresentação de nota fiscal/fatura e certidões de regularidade fiscal e trabalhista, conforme item 3.11.1 (abaixo).
	<input type="checkbox"/>	B) REGRAS E/OU DOCUMENTOS EXIGIDOS, para além dos indicados na opção A. Especificar:
3.11 REGRAS PARA PAGAMENTO	<p>3.11.1 O pagamento será processado mediante apresentação, pela contratada, de nota fiscal e certidões cabíveis - documentação esta que deverá estar devidamente acompanhada do ACEITE pelo Ministério Público do Estado da Bahia, e se concluirá no prazo de 08 (oito) dias úteis a contar da data de apresentação da documentação, desde que não haja pendência a ser regularizada;</p> <p>3.11.2 Verificando-se qualquer pendência impeditiva do pagamento, será considerada como data de apresentação da documentação aquela na qual foi realizada a respectiva regularização;</p> <p>3.11.3 As notas fiscais deverão discriminar os tributos, com respectivos valores, alíquotas e bases de cálculo, que tenham como fato gerador o objeto contratado;</p> <p>3.11.4 O Ministério Público do Estado da Bahia realizará a retenção de impostos ou outras obrigações de natureza tributária, na hipótese de figurar como substituto tributário, de acordo com a legislação vigente;</p> <p>3.11.5 Os pagamentos serão efetuados através de ordem bancária, para crédito em conta corrente e agência indicadas pela empresa contratada, preferencialmente em banco de movimentação oficial de recursos do Estado da Bahia;</p> <p>3.11.6 A atualização monetária dos pagamentos devidos pelo Ministério Público do Estado da Bahia, em caso de mora, será calculada considerando a data do vencimento da obrigação e do seu efetivo pagamento, de acordo com a variação do INPC do IBGE pro rata tempore, observado, sempre, o disposto no item 3.11.2.</p>	
3.12 CONDIÇÕES DE RECEBIMENTO DO OBJETO (PARA FINS DE FATURAMENTO)	3.12.1 PRAZO PARA RECEBIMENTO PROVISÓRIO- ESCOLHER <u>UMA</u> OPÇÃO: <input checked="" type="checkbox"/> A) PRAZO: 5 dias corridos (REGRA GERAL) <input type="checkbox"/> B) NÃO SE APLICA (EXCEÇÃO - Art. 162 da Lei estadual nº 9.433/2005)	
	3.12.2 PRAZO PARA RECEBIMENTO DEFINITIVO: 10 dias corridos	
	3.12.3 PRAZO PARA ADEQUAÇÃO OU SUBSTITUIÇÃO DE PRODUTO(S) REJEITADO(S) - ESCOLHER <u>UMA</u> OPÇÃO: <input type="checkbox"/> A) NÃO SE APLICA	



	<p><input checked="" type="checkbox"/> B) PRAZO - ESCOLHER <u>UMA</u> OPÇÃO :</p> <p><input type="checkbox"/> 1) _____ HORAS. Contagem – Escolher uma opção: <input type="checkbox"/> Úteis <input type="checkbox"/> Corridos</p> <p><input checked="" type="checkbox"/> 2) 10 DIAS. Contagem – Escolher uma opção: <input checked="" type="checkbox"/> Úteis <input type="checkbox"/> Corridos</p> <p><input type="checkbox"/> 3) OUTRO(S). Indicar:</p> <hr/> <p>3.12.4 DEMAIS REGRAMENTOS:</p> <p>3.12.4.1 O recebimento dos bens ocorrerá pelo(s) servidor(es) responsável(eis) pela fiscalização e recebimento definitivo do objeto contratado, mediante conferência dos produtos, confrontando com as especificações contidas no Edital de Licitação (inclusive anexos, como o termo de referência) e na proposta de preços, bem com as quantidades determinadas na Autorização de Fornecimento de Materiais.</p> <p>3.12.4.2 O recebimento dado pelo Ministério Público do Estado da Bahia em fatura (ou documento afim) apresentada por transportadora a serviço do fornecedor não será considerado para fins de recebimento provisório/definitivo;</p> <p>3.12.4.3 O recebimento definitivo do objeto deste contrato só será concretizado depois de adotados, pelo Ministério Público do Estado da Bahia, todos os procedimentos contidos nos Ato Normativos internos relativos ao tema, respeitadas as exigências contidas do art. 161 da Lei Estadual- BA nº 9.433/2005;</p> <p>3.12.4.4 O aceite ou aprovação do objeto pelo Ministério Público do Estado da Bahia não exclui a responsabilidade do fornecedor por vícios, defeitos ou disparidades com as especificações estabelecidas neste Contrato e no processo de Licitação que o originou, verificadas posteriormente, garantindo-se ao Ministério Público do Estado da Bahia, inclusive, as faculdades previstas na Lei Federal n.º 8.078/90 – Código de Defesa do Consumidor.</p>
<p>3.13 POSSIBILIDADE OU NÃO DE REAJUSTAMENTO, COM INDICAÇÃO DE ÍNDICE OFICIAL</p>	<p><input checked="" type="checkbox"/> A) PREÇOS IRREAJUSTÁVEIS, em razão da vigência da contratação ser inferior a doze meses e não se tratar de registro de preços.</p> <hr/> <p><input type="checkbox"/> B) PREÇOS PASSÍVEIS DE REAJUSTAMENTO. REGRAS:</p> <ul style="list-style-type: none">➤ Índice oficial para o cálculo da variação de preços - ESCOLHER <u>UMA</u> OPÇÃO: <input type="checkbox"/> A) INPC/IBGE <input type="checkbox"/> B) OUTRO. Indicar:➤ A eventual concessão de reajustamento fica condicionada à apresentação de requerimento formal pelo Fornecedor, após o transcurso do prazo de 12 (doze) meses, contados da data da apresentação da proposta.➤ Na hipótese de reajustamento, adotar-se-á como referencial o acumulado de 12 (doze) meses, sendo o termo inicial o mês de apresentação da proposta e termo final o mês que antecede a data de aniversário.➤ Serão objeto de reajuste apenas os valores relativos a pedidos de fornecimento formalizados após o decurso do prazo de 12 (doze) meses, contados da apresentação da proposta.
	<p>3.14.1 VIGÊNCIA DA ATA DE REGISTRO DE PREÇOS (ARP) - ESCOLHER <u>UMA</u> OPÇÃO:</p>

3.14 DEFINIÇÃO DE VIGÊNCIAS	<input checked="" type="checkbox"/> (X)	A) NÃO SE APLICA (Não se trata de registro de preços)
	<input type="checkbox"/> ()	B) VIGÊNCIA DA ARP: <ul style="list-style-type: none"> ➤ Prazo de vigência da ARP: _____ meses (Limitado a 12 meses) ➤ Possibilidade de prorrogação de prazo de vigência - ESCOLHER <u>UMA</u> OPÇÃO: <input type="checkbox"/> () NÃO <input type="checkbox"/> () SIM (Limitado ao total de vigência da ARP de 12 meses)
	3.14.2 DEFINIÇÃO DE VIGÊNCIA DA CONTRATAÇÃO - ESCOLHER <u>UMA</u> OPÇÃO:*	
	<input checked="" type="checkbox"/> (X)	A) CONTRATAÇÕES SEM INSTRUMENTO FORMAL DE CONTRATO - ESCOLHER <u>UMA</u> OPÇÃO: <ul style="list-style-type: none"> <input type="checkbox"/> () 1) _____ meses, contados do recebimento do empenho pelo fornecedor <input checked="" type="checkbox"/> (X) 2) 120 dias, contados do recebimento do empenho pelo fornecedor <input type="checkbox"/> () 3) _____ meses, contados a partir do dia ____ de ____ de _____ (previsão inicial)* <input type="checkbox"/> () 4) _____ dias, contados a partir do dia ____ de ____ de _____ (previsão inicial)*
	<input type="checkbox"/> ()	B) CONTRATAÇÕES COM INSTRUMENTO FORMAL DE CONTRATO - ESCOLHER <u>UMA</u> OPÇÃO: <ul style="list-style-type: none"> <input type="checkbox"/> () Opção 1: _____ meses, contados a partir de(a) - ESCOLHER <u>UMA</u> OPÇÃO: <ul style="list-style-type: none"> <input type="checkbox"/> () A) Data certa (previsão inicial): ____ de ____ de _____ <input type="checkbox"/> () B) Da data da publicação do resumo do contrato no Diário da Justiça Eletrônico <input type="checkbox"/> () Opção 2: _____ dias, contados a partir de(a) - ESCOLHER <u>UMA</u> OPÇÃO: <ul style="list-style-type: none"> <input type="checkbox"/> () A) Data certa (previsão inicial): ____ de ____ de _____ <input type="checkbox"/> () B) Da data da publicação do resumo do contrato no Diário da Justiça Eletrônico ➤ JUSTIFICAR VIGÊNCIA SUPERIOR A 12 (DOZE) MESES (se for o caso):
3.14.3 POSSIBILIDADE DE PRORROGAÇÃO DE PRAZO DE VIGÊNCIA - ESCOLHER <u>UMA</u> OPÇÃO:		
<input checked="" type="checkbox"/> (X)	A) NÃO SERÁ ADMITIDA A PRORROGAÇÃO DO PRAZO DE VIGÊNCIA	
<input type="checkbox"/> ()	B) SIM, SERÁ ADMITIDA A PRORROGAÇÃO MEDIANTE CELEBRAÇÃO DE ADITIVO PARA TAL FIM. <ul style="list-style-type: none"> ➤ Justificativa: 	



<p>3.15 OBRIGAÇÕES DA CONTRATADA</p>	<p>3.15.1 OBRIGAÇÕES GERAIS</p> <p>3.15.1.1 Executar o objeto contratual de acordo com os prazos e as especificações técnicas constantes no instrumento convocatório e seus anexos, no local determinado, nos dias e nos turnos e horários de expediente do MPBA, não podendo eximir-se da obrigação, ainda que parcialmente, sob a alegação de falhas, defeitos ou falta de pessoal, materiais e/ou peças;</p> <p>3.15.1.2 Adotar as providências legais e/ou contratuais cabíveis, nas ocorrências de danos no decurso do uso normal do produto durante o prazo de garantia e por defeitos de fabricação;</p> <p>3.15.1.3 Promover, às suas expensas e sob sua responsabilidade, a adequada embalagem, transporte e entrega do(s) bem(ns);</p> <p>3.15.1.4 Prestar diretamente o objeto contratado, não o transferindo a outrem, no todo ou em parte, ressalvando-se apenas os casos de cisão, fusão ou incorporação da empresa contratada, desde que não impeçam os compromissos assumidos para com o MPBA, observando-se, ainda, eventuais restrições à subcontratação definidas neste instrumento;</p> <p>3.15.1.5 Manter durante toda a execução da contratação, em compatibilidade com as obrigações assumidas, todas as condições de habilitação e qualificação exigidas no procedimento de licitação;</p> <p>3.15.1.6 Providenciar e manter atualizadas todas as licenças e alvarás junto às repartições competentes que, porventura, sejam necessários à execução da contratação;</p> <p>3.15.1.7 Responsabilizar-se pelo cumprimento das exigências previstas na legislação profissional específica e pelos encargos fiscais e comerciais resultantes da execução da contratação;</p> <p>3.15.1.7.1 A eventual retenção de tributos pelo MPBA não implicará na responsabilização deste, em hipótese alguma, por quaisquer penalidades ou gravames futuros, decorrentes de inadimplemento(s) de tributos pela empresa contratada;</p> <p>3.15.1.8 Emitir notas fiscais/faturas de acordo com a legislação e com este documento, contendo descrição dos bens e serviços (quando couber), indicação de quantidades, preços unitários e valor total;</p> <p>3.15.1.9 Arcar, quando da execução do objeto contratado, com todo e qualquer dano ou prejuízo, independentemente da natureza, causado ao MPBA e/ou a terceiros, ainda que por sua culpa, em consequência de erros, imperícia própria ou de auxiliares que estejam sob sua responsabilidade, bem como ressarcir ao MPBA todos os custos decorrentes de indevida paralisação ou interrupção dos serviços contratados;</p> <p>3.15.1.10 Não introduzir, seja a que título for, nenhuma modificação na especificação do objeto contratado ou das eventuais normas técnicas a serem seguidas, sem o consentimento prévio, e por escrito, do MPBA;</p> <p>3.15.1.11 Atender, nos prazos consignados neste instrumento e/ou pelo MPBA, às recusas ou determinações de desfazimento/refazimento fornecimentos e/ou serviços acessórios que não estejam sendo ou não tenham sido executados de acordo com as Normas Técnicas e/ou em</p>

	<p>conformidade com as condições do Edital (e anexos) constante no processo licitatório que o originou, providenciando sua imediata correção ou realização, sem ônus para o MPBA;</p> <p>3.15.1.12 Permitir e oferecer condições para a mais ampla e completa fiscalização durante a vigência da contratação, fornecendo informações, propiciando o acesso à documentação pertinente e à execução contratual, e atendendo às observações e exigências apresentadas pela fiscalização;</p> <p>3.15.1.13 Comunicar formalmente ao MPBA qualquer anormalidade que interfira no bom andamento da execução da contratação;</p> <p>3.15.1.14 Manter sob sua exclusiva responsabilidade toda a supervisão e direção da eventual mão de obra necessária à execução completa e eficiente da contratação;</p> <p>3.15.1.15 Prestar todos os esclarecimentos que forem solicitados pelo MPBA.</p> <p>3.15.2 OBRIGAÇÕES ESPECÍFICAS (DEFINIDAS EM RAZÃO DO OBJETO CONTRATADO) - ESCOLHER UMA OPÇÃO</p> <table border="1" data-bbox="432 952 1471 1137"> <tr> <td data-bbox="432 952 512 1037"><input checked="" type="checkbox"/></td> <td data-bbox="512 952 1471 1037">A) NÃO EXISTEM OBRIGAÇÕES ESPECÍFICAS, sendo aplicáveis somente os regramentos gerais definidos em lei e no subitem anterior.</td> </tr> <tr> <td data-bbox="432 1037 512 1137"><input type="checkbox"/></td> <td data-bbox="512 1037 1471 1137">B) OBRIGAÇÕES ESPECÍFICAS. Indicar:</td> </tr> </table>	<input checked="" type="checkbox"/>	A) NÃO EXISTEM OBRIGAÇÕES ESPECÍFICAS , sendo aplicáveis somente os regramentos gerais definidos em lei e no subitem anterior.	<input type="checkbox"/>	B) OBRIGAÇÕES ESPECÍFICAS. Indicar:
<input checked="" type="checkbox"/>	A) NÃO EXISTEM OBRIGAÇÕES ESPECÍFICAS , sendo aplicáveis somente os regramentos gerais definidos em lei e no subitem anterior.				
<input type="checkbox"/>	B) OBRIGAÇÕES ESPECÍFICAS. Indicar:				
<p>3.16 OBRIGAÇÕES DO CONTRATANTE</p>	<p>3.16.1 OBRIGAÇÕES GERAIS</p> <p>3.16.1.1 Fornecer, no prazo de até 10 (dez) dias a contar do início da vigência da contratação, as informações necessárias para que a empresa contratada possa executar plenamente o objeto contratado;</p> <p>3.16.1.2 Realizar os pagamentos devidos pela execução do contrato, nos termos e condições previstos neste documento;</p> <p>3.16.1.3 Permitir o eventual acesso dos empregados autorizados da empresa contratada às instalações físicas do MPBA, nos locais e na forma que se façam necessários para a execução contratual;</p> <p>3.16.1.4 Acompanhar e fiscalizar o fiel cumprimento dos prazos e das condições da contratação, notificando a empresa contratada, por escrito, sobre imperfeições, falhas ou irregularidades constatadas na execução do objeto, para que sejam adotadas as medidas corretivas necessárias;</p> <p>3.16.1.5 Fornecer à empresa contratada, mediante solicitação, atestado de capacidade técnica, quando o fornecimento do objeto atender satisfatoriamente os prazos de entrega, qualidade e demais condições previstas em edital e seus anexos.</p> <p>3.16.2 OBRIGAÇÕES ESPECÍFICAS (DEFINIDAS EM RAZÃO DO OBJETO CONTRATADO) - ESCOLHER UMA OPÇÃO</p> <table border="1" data-bbox="432 1854 1471 2098"> <tr> <td data-bbox="432 1854 512 2000"><input checked="" type="checkbox"/></td> <td data-bbox="512 1854 1471 2000">A) NÃO EXISTEM OBRIGAÇÕES ESPECÍFICAS, sendo aplicáveis somente os regramentos gerais definidos em lei e no subitem anterior.</td> </tr> <tr> <td data-bbox="432 2000 512 2098"><input type="checkbox"/></td> <td data-bbox="512 2000 1471 2098">B) OBRIGAÇÕES ESPECÍFICAS. Indicar:</td> </tr> </table>	<input checked="" type="checkbox"/>	A) NÃO EXISTEM OBRIGAÇÕES ESPECÍFICAS , sendo aplicáveis somente os regramentos gerais definidos em lei e no subitem anterior.	<input type="checkbox"/>	B) OBRIGAÇÕES ESPECÍFICAS. Indicar:
<input checked="" type="checkbox"/>	A) NÃO EXISTEM OBRIGAÇÕES ESPECÍFICAS , sendo aplicáveis somente os regramentos gerais definidos em lei e no subitem anterior.				
<input type="checkbox"/>	B) OBRIGAÇÕES ESPECÍFICAS. Indicar:				



3.17 INDICAÇÃO SOBRE A NECESSIDADE DE GARANTIA CONTRATUAL, COM PERCENTUAL	<input checked="" type="checkbox"/> (X)	A) NÃO SE APLICA (CONTRATAÇÕES SEM FORMALIZAÇÃO DE CONTRATO)
	<input type="checkbox"/> ()	B) NÃO SERÁ EXIGIDA GARANTIA CONTRATUAL
	<input type="checkbox"/> ()	C) SERÁ EXIGIDA GARANTIA CONTRATUAL. Regras: <ul style="list-style-type: none">➤ Percentual exigido - ESCOLHER <u>UMA</u> OPÇÃO: <input type="checkbox"/> () A) 5% (cinco por cento) <input type="checkbox"/> () B) OUTRO. Indicar: _____ % (_____ por cento)➤ Prazo para apresentação: _____ dias após assinatura do contrato.
RESPONSÁVEL PELO PREENCHIMENTO DESTES DOCUMENTOS: Jaime de Jesus Kalil MATRÍCULA: 353.670 UNIDADE ADMINISTRATIVA: Coordenação de Manutenção Predial DATA: 18/03/2022		

APENSO I

TABELA INDICATIVA DE ITENS A LICITAR

**OPÇÃO 2 – DISPUTA POR ITENS:
AQUISIÇÃO IMEDIATA**

ITEM	DESCRIÇÃO	CÓDIGO CATMAT	UNIDADE DE FORNECIMENTO	QUANTIDADE
1	FECHADURA, para porta de divisória de espessura de 35mm, cor preto, chave externa e botão de trava interna (tipo lockwell ou similar), tipo tubular.	357246	Unidade	60
2	PERFIL, em “H”, travessa, para divisória, em chapa de aço galvanizado, vara de 3m, dimensões 35 mm de largura x 19/20 mm de altura, cor preto.	364634	Unidade	700
3	PERFIL, em “U”, para divisória, em chapa de aço galvanizado, vara de 3m, dimensões 35 mm de largura x 10 mm de altura, cor preto.	456465	Unidade	500
4	RODAPÉ, para divisória, em aço galvanizado, cor preto, com comprimento mínimo 1,15m.	250094	Unidade	60
5	APOIO DE BAGUETE, para divisória 35mm, em aço galvanizado, comprimento 1,185m, cor preto.	236010	Unidade	120
6	DOBRADIÇA, para porta de divisória, 85 a 90mm x 57 a 60mm, cor preto.	357628	Unidade	120
7	PAINEL, para divisória, miolo tipo colmeia, revestimento em laminado melamínico, dimensões 35x1200x2100mm, cor branco.	337385	Unidade	80
8	PAINEL, para divisória, miolo tipo colmeia, revestimento em laminado melamínico, dimensões 35x1200x2100mm, cor areia Jundiá.	334188	Unidade	55
9	PERFIL, em “H”, travessa, para divisória, em chapa de aço galvanizado, vara de 3m, dimensões 35 mm de largura x 19/20 mm de altura, cor branco.	364634	Unidade	120
10	PERFIL, em “U”, para divisória, em chapa de aço galvanizado, vara de 3m, dimensões 35 mm de largura x 10 mm de altura, cor branco.	456465	Unidade	80
11	REBITE, de repuxo, em alumínio, dimensões 3,2x12mm, cor branco.	480801	Unidade	2000
12	APOIO DE BAGUETE, para divisória 35mm, em aço galvanizado, dimensão 1,185m, cor branco.	236010	Unidade	60
13	BATENTE, para porta de divisória 35mm, em aço galvanizado, comprimento 2,128m, cor branco.	254803	Unidade	50
14	DOBRADIÇA, para porta de divisória, 85 a 90mm x 57 a 60mm, cor branco.	357628	Unidade	30
15	PLACA DE FORRO, de gesso acartonado, removível, dimensões 1250x625mm, revestido com película lisa de PVC cor branco na face frontal e com película aluminizada na face posterior.	460520	Unidade	80
16	PLACA DE FORRO, mineral, tipo fine-fissured, removível, dimensões 1250x625mm, espessura 16 mm, cor branco.	376677	Unidade	500
17	Perfil para forro modular, em aço galvanizado, T24, clicado, 24 x 3125mm, cor branco	464213	Unidade	400
18	Perfil para forro modular, em aço galvanizado, T24, clicado, 24 x 1250mm, cor branco	464213	Unidade	200
19	Perfil cantoneira para forro modular, em aço galvanizado, T24, clicado, 24 x 3125mm, cor branco	464727	Unidade	250
20	PAINEL, para divisória, miolo tipo colmeia, revestimento em laminado melamínico, dimensões 35x1200x2100mm, cor areia Jundiá.	334188	Unidade	495

PARAMETRIZAÇÃO ENTRE OBJETO E CÓDIGO(S) CATMAT INFORMADO(S) - ESCOLHER UMA OPÇÃO:

A) IDENTIDADE DE ESPECIFICAÇÕES TÉCNICAS ENTRE OS ITENS LICITADOS E OS CÓDIGOS INDICADOS

B) DIVERGÊNCIA DE ESPECIFICAÇÕES TÉCNICAS:

- INDICAR ITENS SEM DIVERGÊNCIA (SE HOVER): 1, 6, 7, 8, 12, 13, 15, 16, 18, 20.



- INDICAR DIFERENÇAS PARA OS ITENS DIVERGENTES (PORMENORIZAR POR ITEM LICITADO): 2 (cor), 3 (cor), 4 (tipo de material e acabamento), 5 (cor), 9 (cor), 10 (cor), 11 (cor), 14 (cor), 17 (comprimento), 19 (largura).

APENSO II

ESPECIFICAÇÕES TÉCNICAS DETALHADAS

NÃO SE APLICA.



APENSO III

JUSTIFICATIVA PARA OS QUANTITATIVOS DEFINIDOS

1. HISTÓRICO DE CONSUMO:

HISTÓRICO DE CONSUMO					
PERÍODO DE REFERÊNCIA	MÊS INICIAL (mês/ano):	Julho/2020			
	MÊS FINAL (mês/ano):	Julho/2021			
	QUANTITATIVO TOTAL DE MESES:	12			
DETALHAMENTO					
ITEM	INDICAÇÃO RESUMIDA DO ITEM	QUANTIDADE TOTAL CONSUMIDA NO PERÍODO DE REFERÊNCIA (a)	QUANTITATIVO DEFINIDO PARA A LICITAÇÃO (b)	VARIÇÃO PREVISTA POR AUMENTO OU REDUÇÃO	
				QUANTIDADE (b - a)	PERCENTUAL
1	FECHADURA, para porta de divisória de espessura de 35mm, cor preto, chave externa e botão de trava interna (tipo lockwell ou similar), tipo tubular.	50	60	+10	+20%
2	PERFIL, em "H", travessa, para divisória, em chapa de aço galvanizado, vara de 3m, dimensões 35 mm de largura x 19/20 mm de altura, cor preto.	400	700	+300	+75%
3	PERFIL, em "U", para divisória, em chapa de aço galvanizado, vara de 3m, dimensões 35 mm de largura x 10 mm de altura, cor preto.	700	500	-200	-28,5%
4	RODAPÉ, para divisória, em aço galvanizado, cor preto, com comprimento mínimo 1,15m.	300	60	-240	-80%
5	APOIO DE BAGUETE, para divisória 35mm, em aço galvanizado, comprimento 1,185m, cor preto.	300	120	-180	-60%
6	DOBRADIÇA, para porta de divisória, 85 a 90mm x 57 a 60mm, cor preto.	300	120	-180	-60%
7	PAINEL, para divisória, miolo tipo colmeia, revestimento em laminado melamínico, dimensões 35x1200x2100mm, cor branco.	150	80	-70	-46,7%
8 e 20	PAINEL, para divisória, miolo tipo colmeia, revestimento em laminado melamínico, dimensões 35x1200x2100mm, cor areia Jundiá.	300	550	+250	+83,3%
9	PERFIL, em "H", travessa, para divisória, em chapa de aço galvanizado, vara de 3m, dimensões 35 mm de largura x 19/20 mm de altura, cor branco.	400	120	-280	-70%
10	PERFIL, em "U", para divisória, em chapa de aço galvanizado, vara de 3m, dimensões 35 mm de largura x 10 mm de altura, cor branco.	200	80	-120	-60%
11	REBITE, de repuxo, em alumínio, dimensões 3,2x12mm, cor branco.	4000	2000	-2000	-50%
12	APOIO DE BAGUETE, para divisória 35mm, em aço galvanizado, dimensão 1,185m, cor branco.	100	60	-40	-40%
13	BATENTE, para porta de divisória 35mm, em aço galvanizado, comprimento 2,128m, cor branco.	100	50	-50	-50%
14	DOBRADIÇA, para porta de divisória, 85 a 90mm x 57 a 60mm, cor branco.	40	30	-10	-25%
15	PLACA DE FORRO, de gesso acartonado, removível, dimensões 1250x625mm, revestido com película lisa	100	80	-20	-20%



	de PVC cor branco na face frontal e com película aluminizada na face posterior.				
16	PLACA DE FORRO, mineral, tipo fine-fissured, removível, dimensões 1250x625mm, espessura 16 mm, cor branco.	100	500	+400	+400%
17	Perfil para forro modular, em aço galvanizado, T24, clicado, 24 x 3125mm, cor branco	0	400	-	--
18	Perfil para forro modular, em aço galvanizado, T24, clicado, 24 x 1250mm, cor branco	0	200	-	--
19	Perfil cantoneira para forro modular, em aço galvanizado, T24, clicado, 24 x 3125mm, cor branco	0	250	-	-

2. JUSTIFICATIVA PARA A PROJEÇÃO DE ACRÉSCIMO OU REDUÇÃO (PARA CADA ITEM):

Para efeito de justificativa, foram utilizados os históricos dos pedidos realizados através das Atas de Registro de Preços vigentes para os itens no período de 2020 a 2021 (Atas nº 31/2020-SGA, 32/2020-SGA e 33/2020-SGA). Considerando o retorno gradual da normalização das atividades Institucionais, frente aos efeitos da pandemia pelo COVID-19, os quantitativos solicitados refletem as necessidades presentes para atendimento às demandas Institucionais de reformas, adaptações, mudanças e reestruturações.



APENSO IV

PREVISÃO DE CONTRATAÇÃO

ITEM	INDICAÇÃO RESUMIDA DO ITEM	UNIDADE DE FORNECIMENTO	QUANTITATIVO TOTAL	PREVISÃO - ANO CORRENTE 2022	PREVISÃO - ANOS SUBSEQUENTES	
					ANO 2023	ANO 2024
1	FECHADURA, para porta de divisória de espessura de 35mm, cor preto, chave externa e botão de trava interna (tipo lockwell ou similar), tipo tubular.	UNIDADE	60	60	0	0
2	PERFIL, em “H”, travessa, para divisória, em chapa de aço galvanizado, vara de 3m, dimensões 35 mm de largura x 19/20 mm de altura, cor preto.	UNIDADE	700	700	0	0
3	PERFIL, em “U”, para divisória, em chapa de aço galvanizado, vara de 3m, dimensões 35 mm de largura x 10 mm de altura, cor preto.	UNIDADE	500	500	0	0
4	RODAPÉ, para divisória, em aço galvanizado, cor preto, com comprimento mínimo 1,15m.	UNIDADE	60	60	0	0
5	APOIO DE BAGUETE, para divisória 35mm, em aço galvanizado, comprimento 1,185m, cor preto.	UNIDADE	120	120	0	0
6	DOBRADIÇA, para porta de divisória, 85 a 90mm x 57 a 60mm, cor preto.	UNIDADE	120	120	0	0
7	PAINEL, para divisória, miolo tipo colmeia, revestimento em laminado melamínico, dimensões 35x1200x2100mm, cor branco.	UNIDADE	80	80	0	0
8	PAINEL, para divisória, miolo tipo colmeia, revestimento em laminado melamínico, dimensões 35x1200x2100mm, cor areia Jundiá.	UNIDADE	55	55	0	0
9	PERFIL, em “H”, travessa, para divisória, em chapa de aço galvanizado, vara de 3m, dimensões 35 mm de largura x 19/20 mm de altura, cor branco.	UNIDADE	120	120	0	0
10	PERFIL, em “U”, para divisória, em chapa de aço galvanizado, vara de 3m, dimensões 35 mm de largura x 10 mm de altura, cor branco.	UNIDADE	80	80	0	0
11	REBITE, de repuxo, em alumínio, dimensões 3,2x12mm, cor branco.	UNIDADE	2000	2000	0	0
12	APOIO DE BAGUETE, para divisória 35mm, em aço galvanizado, dimensão 1,185m, cor branco.	UNIDADE	60	60	0	0
13	BATENTE, para porta de divisória 35mm, em aço galvanizado, comprimento 2,128m, cor branco.	UNIDADE	50	50	0	0
14	DOBRADIÇA, para porta de divisória, 85 a 90mm x 57 a 60mm, cor branco.	UNIDADE	30	30	0	0
15	PLACA DE FORRO, de gesso acartonado, removível, dimensões 1250x625mm, revestido com película lisa de PVC cor	UNIDADE	80	80	0	0



	branco na face frontal e com película aluminizada na face posterior.					
16	PLACA DE FORRO, mineral, tipo fine-fissured, removível, dimensões 1250x625mm, espessura 16 mm, cor branco.	UNIDADE	500	500	0	0
17	Perfil para forro modular, em aço galvanizado, T24, clicado, 24 x 3125mm, cor branco	UNIDADE	400	400	0	0
18	Perfil para forro modular, em aço galvanizado, T24, clicado, 24 x 1250mm, cor branco	UNIDADE	200	200	0	0
19	Perfil cantoneira para forro modular, em aço galvanizado, T24, clicado, 24 x 3125mm, cor branco	UNIDADE	250	250	0	0
20	PAINEL, para divisória, miolo tipo colmeia, revestimento em laminado melamínico, dimensões 35x1200x2100mm, cor areia Jundiá.	UNIDADE	495	495	0	0

APENSO V

**JUSTIFICATIVA PARA A INDICAÇÃO DE MODELO E/OU MARCA EXCLUSIVO DE
DETERMINADO FABRICANTE**

NÃO SE APLICA.

TABELA DE PREÇOS REFERENCIAIS

OPÇÃO 1 –DISPUTA POR ITENS:

ITEM DA LICITAÇÃO	MEMÓRIA DE CÁLCULO							Metodologia de cálculo	Valor unitário máximo estimado para a licitação (por item)	Quantitativo total a ser licitado (por item)	Valor total máximo estimado para a licitação (por item)	Requisito de participação	Indicação da empresa com valor mais próximo (ou igual) ao referencial estabelecido para cada item	
	PREÇOS DE REFERÊNCIA												Nº do preço de referência	NOME e CNPJ da empresa
	1	2	3	4	5	6	7							
	ARTESANA (internet)	BANCO DE PREÇOS	SERIT	VOCÊ CONSTRÓI (internet)	TERAC (internet)	ESPAÇO & FORMA MÓVEIS E DIV. LTDA								
R\$		R\$	R\$	R\$	R\$	R\$	R\$							
1	107,28	111,02	NÃO COTA	116,19	NÃO COTA	109,47		Média	110,99	60	6.659,40	ME/EPP	2	BANCO DE PREÇOS 10.498.974/0001- 09
2	20,50	<u>48,89</u>	NÃO COTA	20,95	NÃO COTA	32,85		Média	24,77	700	17.339,00	ME/EPP	4	VOCÊ CONSTRÓI 61.740.510/0001-90
3	15,71	<u>42,74</u>	NÃO COTA	16,20	NÃO COTA	24,04		Média	18,65	500	9.325,00	ME/EPP	4	VOCÊ CONSTRÓI 61.740.510/0001-90
4	NÃO COTA	<u>25,22</u>	NÃO COTA	NÃO COTA	NÃO COTA	13,52		Menor preço	13,52	60	811,20	ME/EPP	6	ESPAÇO & FORMA MOVEIS E DIVISORIAS LTDA 37.977.691/0009-45
5	7,23	NÃO COTA	NÃO COTA	7,89	NÃO COTA	9,92		Média	8,35	120	1.002,00	ME/EPP	4	VOCÊ CONSTRÓI 61.740.510/0001-90
6	7,58	<u>10,99</u>	NÃO COTA	8,92	NÃO COTA	8,76		Média	8,42	120	1.010,40	ME/EPP	6	ESPAÇO & FORMA MOVEIS E DIVISORIAS LTDA 37.977.691/0009-45
7	152,47	165,00	NÃO COTA	165,76	NÃO COTA	132,80		Média	154,00	80	12.320,00	ME/EPP	1	ARTESANA 55.010.060/0001- 87
8	152,40	156,00	NÃO COTA	163,67	NÃO COTA	132,80		Média	151,22	55	8.317,10	ME/EPP	1	ARTESANA 55.010.060/0001- 87
9	<u>20,47</u>	37,50	NÃO COTA	<u>21,61</u>	NÃO COTA	32,85		Média	35,18	120	4.221,6	ME/EPP	2	BANCO DE PREÇOS 10.498.974/0001- 09

TABELA DE PREÇOS REFERENCIAIS

10	16,47	<u>35,00</u>	NÃO COTA	17,26	NÃO COTA	24,04		Média	19,26	80	1.540,80	ME/EPP	4	VOCÊ CONSTRÓI 61.740.510/0001-90
11	<u>0,11</u>	0,20	NÃO COTA	0,19	NÃO COTA	<u>0,43</u>		Média	0,20	2000	400,00	ME/EPP	2	BANCO DE PREÇOS 10.498.974/0001-09
12	7,54	NÃO COTA	NÃO COTA	8,63	NÃO COTA	9,92		Média	8,70	60	522,00	ME/EPP	4	VOCÊ CONSTRÓI 61.740.510/0001-90
13	<u>16,46</u>	30,00	NÃO COTA	22,88	NÃO COTA	24,37		Média	25,75	50	1.287,50	ME/EPP	6	ESPAÇO & FORMA MOVEIS E DIVISORIAS LTDA 37.977.691/0009-45
14	9,63	10,99	NÃO COTA	NÃO COTA	NÃO COTA	8,76		Média	9,79	30	293,70	ME/EPP	1	ARTESANA 55.010.060/0001-87
15	48,31	41,00	44,93	<u>59,54</u>	<u>67,02</u>	NÃO COTA		Média	44,75	80	3.580,00	ME/EPP	3	SERIT 13.729.462/0001-96
16	<u>45,60</u>	62,81	<u>90,72</u>	71,72	66,83	NÃO COTA		Média	67,12	500	33.560,00	ME/EPP	5	TERAC 29.002.845/0001-06
17	25,15	<u>38,64</u>	24,03	NÃO COTA	23,37	20,07		Média	23,16	400	9.264,00	ME/EPP	5	TERAC 29.002.845/0001-06
18	7,95	7,99	9,50	NÃO COTA	9,08	7,18		Média	8,34	200	1.668,00	ME/EPP	3	SERIT 13.729.462/0001-96
19	NÃO COTA	14,82	18,01	NÃO COTA	17,63	15,84		Média	16,58	250	4.145,00	ME/EPP	6	ESPAÇO & FORMA MOVEIS E DIVISORIAS LTDA 37.977.691/0009-45
20	152,40	156,00	NÃO COTA	163,67	NÃO COTA	132,80		Média	151,22	495	74.853,9	AMPLA CONCORRÊNC IA	1	ARTESANA 55.010.060/0001-87
VALOR GLOBAL MÁXIMO ESTIMADO PARA A LICITAÇÃO (somatório de todos os itens)											R\$ 192.120,60			

TABELA DE PREÇOS REFERENCIAIS

OBSERVAÇÕES SOBRE O CÁLCULO DOS PREÇOS REFERENCIAIS:

- 1) Os valores em negrito e sublinhados das propostas foram descartados por estarem muito acima ou abaixo da média do mercado.
- 2) Em relação ao item 2 da empresa Artesana, só foi possível calcular o valor do frete referente a 100 (cem) unidades.
- 3) Em relação ao item 8 da empresa Artesana, só foi possível calcular o valor do frete referente a 100 (cem) unidades.
- 4) Em relação ao item 13 da empresa Artesana, o orçamento refere-se a um produto com medidas similares.
- 5) Em relação ao item 15 das empresas Artesana, Você Constrói, Serit e Terac, cada caixa contém 8 placas..
- 6) Em relação ao item 16 da empresa Artesana cada caixa contém 12 placas.
- 7) Em relação ao item 19 da empresa Serit, o orçamento refere-se a um produto com medidas similares.
- 8) Em relação ao item 13 da empresa Você Constrói, o orçamento refere-se a um produto com medidas similares.
- 9) Em relação ao item 14 da empresa Você Constrói, só foi possível calcular o valor do frete referente a 15 (quinze) unidades.
- 10) Em relação ao item 16 das empresas Você Constrói, Serit e Terac, cada caixa contém 8 placas.
- 11) Em relação ao Banco de Preços, foram utilizados itens com especificações similares para compor os preços referenciais.
- 12) Como o valor total do item 8 ultrapassou R\$ 80.000,00 (oitenta mil reais), a unidade solicitante reservou cota de 10% para as ME/EPP.
- 13) O item 20 tem a mesma especificação do item 8, porém refere-se ao quantitativo reservado à ampla participação.

RESPONSÁVEL PELO PREENCHIMENTO DESTA DOCUMENTO: Clarissa Cumming Farani Fernandes

MATRÍCULA: 353.219

UNIDADE ADMINISTRATIVA: DCCL- Coordenação de Suprimento

DATA: 02/05/2022



SERIT MATERIAIS DE CONSTRUCAO A SECO LTDA
AV. Dorival Caymmi, 2777 - Nova Brasília de Itapuã
Salvador, BA - CNPJ 13.729.462/0001-96
Telefone: (71) 3375-2640

Nº da Proposta:
010729
Data Emissão:
25 de abril de 2022

Proposta de Venda

Cliente : MINISTERIO PUBLICO DO ESTADO DA BAHIA

CNPJ/CPF : 04.142.491/0001-66

Telefone: (77) 1 3103-0195

Email: ana.nogueira@mpba.mp.br

Endereço: AV 5A AV CENTRO ADMINISTRATIVO,750,,CENTRO ADMINISTRATIVO DA BAHIA,Salvador-BA

PRODUTOS					
Código	Produto	Quantidade	Valor	Desconto	Total
2906	FORRO GESSO REMOVIVEL LIMPIDUS LISO 1250X625X9,5MM (8 PCS)	10 CX	R\$ 359,42		R\$ 3.594,20
413	FORRO FINE FISSURED LAY-IN 1250X625X16MM (8 PCS) - ARMST	63 CX	R\$ 725,72		R\$ 45.720,36
2835	PERFIL PARA FORRO MODULAR T24 CLICADO 3125MM BRANCO - PLUS	400 UN	R\$ 24,03		R\$ 9.612,00
2836	PERFIL PARA FORRO MODULAR T24 CLICADO 1250MM BRANCO - PLUS	200 UN	R\$ 9,50		R\$ 1.900,00
2834	PERFIL CANTONEIRA FORRO MODULAR CLICADO T24 BRANCO 3000MM - PLUS	250 UN	R\$ 18,01		R\$ 4.502,50

Totais :

Subtotal:	R\$ 65.329,06
Descontos:	
Frete:	R\$ 0,00
Outras Despesas:	
Valor Total Nota:	R\$ 65.329,06

Condições de Pagamento

Parcelado em até 3x s/ juros em todos os cartões de crédito ou faturado CNPJ, mediante a aprovação do cadastro. A vista com desconto de 5%.

Validade da proposta

27 de Maio de 2022.

Observações

Preço apenas dos materiais, não inclui instalação.
Material posto em nosso depósito em Itapuã - SSA/BA. A retirada é feita pelo comprador.
Frete: Sem ocorrência de transporte
Preços sujeitos a reajuste de valor.

De acordo, ____ / ____ / ____

MINISTERIO PUBLICO DO ESTADO DA BAHIA

MAIRA NASCIMENTO - adm@serit.com.br -



COMPRA SEGURA

CONTINUAR COMPRANDO (HTTPS://WWW.VOCECONSTROI.COM.BR/INSTALACAO-E-MANUTENCAO/ACESSORIOS-PARA-DIVISORIAS/PERFIS-PARA-DIVISORIAS)

FINALIZAR COMPRA (/FECHAMENTO)

SUA SACOLA DE COMPRAS



Leito Rollfor 222 branca 20mm x 35mm x 1,185m
 (<https://www.voceconstroi.com.br/produto/68651>)

Cor: Branca
 SKU: 162
 Unidade de venda: peça Preço por peça: R\$ 6,56



- (/Carrinho/Produto/Delete/255231)

+ (/Carrinho/Produto/Add/255231)

Valor Unitário: **R\$ 6,56**

Valor Total: **R\$ 393,60**
 12 x de R\$ 33,49
 com juros

RESUMO DO PEDIDO

Possui cupom?

Digite o cep do endereço de entrega:

Calcular

[Não sabe o CEP? \(https://buscacepinter.correios.com.br/app/endereco/index.php\)](https://buscacepinter.correios.com.br/app/endereco/index.php)

Centro de Distribuição Retirada em loja

Prazo de Retirada na Loja: Em até 2 dias úteis

Estrada Luiz Fernando Rodriguez
 Número: 2225
 Bairro: Vila Boa Vista
 Cidade: Campinas
 Estado: SP
 CEP: 13064-798

Transporte Padrão. NE Em até 16 dias úteis	124,20
Transporte Prioritário. NE Em até 14 dias úteis	165,61

SUBTOTAL	R\$393,60
TOTAL	R\$393,60

FINALIZAR COMPRA (/FECHAMENTO)

Gisele Fernandes ✕

Estamos aqui para te ajudar, é só chamar!



Certificados e Segurança



(<https://confi.com.br/lojas-confiaveis/detalhes?id=110415>)

Cookies: a gente usa cookies para personalizar anúncios e melhorar a sua experiência no site. Ao continuar navegando, você concorda com a nossa [Política de Privacidade](https://www.voceconstroi.com.br/politicas-de-privacidade) (<https://www.voceconstroi.com.br/politicas-de-privacidade>)

CONTINUAR



COMPRA SEGURA

[\(https://www.voceconstroí.com.br/\)](https://www.voceconstroí.com.br/)
[CONTINUAR COMPRANDO \(HTTPS://WWW.VOCECONSTROI.COM.BR/INSTALACAO-E-MANUTENCAO/ACESSORIOS-PARA-DIVISORIAS/PERFIS-PARA-DIVISORIAS\)](https://www.voceconstroí.com.br/instalacao-e-manutencao/aceessorios-para-divisórias/perfis-para-divisórias)

FINALIZAR COMPRA (/FECHAMENTO)

SUA SACOLA DE COMPRAS

Leito Rollfor 222 preta 20mm x 35mm x 1,185m
 [\(https://www.voceconstroí.com.br//produto/68685\)](https://www.voceconstroí.com.br//produto/68685)
Cor: Preta
SKU: 116
 Unidade de venda: peça **Preço por peça: R\$ 6,56**

- (/Carrinho/Produto/Delete/255265)

120

++ (/Carrinho/Produto/Add/255265)

Valor Unitário:
R\$ 6,56

Valor Total:
R\$ 787,20
 12 x de R\$ 66,98
 com juros

RESUMO DO PEDIDO

Possui cupom?

Digite o cep do endereço de entrega:

Calcular

[Não sabe o CEP? \(https://buscacepinter.correios.com.br/app/endereco/index.php\)](https://buscacepinter.correios.com.br/app/endereco/index.php)

Centro de Distribuição Retirada em loja
 Prazo de Retirada na Loja: Em até 2 dias úteis

Estrada Luiz Fernando Rodriguez
 Número: 2225
 Bairro: Vila Boa Vista
 Cidade: Campinas
 Estado: SP
 CEP: 13064-798

Transporte Padrão. NE Em até 16 dias úteis	159,61
Transporte Prioritário. NE Em até 14 dias úteis	212,81

SUBTOTAL

R\$787,20

TOTAL

R\$787,20

FINALIZAR COMPRA (/FECHAMENTO)

Gisele Fernandes ×

Estamos aqui para te ajudar, é só chamar!

Form



Certificados e Segurança

 [\(https://confi.com.br/lojas-confiaveis/detalhes?id=110415\)](https://confi.com.br/lojas-confiaveis/detalhes?id=110415)

Cookies: a gente usa cookies para personalizar anúncios e melhorar a sua experiência no site. Ao continuar navegando, você concorda com a nossa [Política de Privacidade](https://www.voceconstroí.com.br/politicas-de-privacidade) (<https://www.voceconstroí.com.br/politicas-de-privacidade>)

CONTINUAR

CONTINUAR COMPRANDO ([HTTPS://WWW.VOCECONSTROI.COM.BR/INSTALACAO-E-MANUTENCAO/CESSORIOS-PARA-DIVISORIAS/PERFIS-PARA-](https://www.voceconstroi.com.br/instalacao-e-manutencao/cessorios-para-divisorias/perfis-para-)

FINALIZAR COMPRA (/FECHAMENTO)

SUA SACOLA DE COMPRAS 



Batente vertical Rollfor liso 220 branco 24mm x 45mm x 2,142m (<https://www.voceconstroi.com.br//produto/68374>)

Cor: Branco 2,142m

SKU: 155

Unidade de venda: peça Preço por peça: R\$ 19,69

- (/Carrinho/Produto/Delete/254950)

50

++ (/Carrinho/Produto/Add/254950)

R\$ 19,69

R\$ 984,50

12 x de R\$ 83,77 com juros

 [Carrinho/Produto/Delete/254950?qu](#)

RESUMO DO PEDIDO

Gisele Fernandes



Estamos aqui para te ajudar, é só chamar!

com?

ep do endereço de entrega:

41745-004

Calcular

Cookies: a gente usa cookies para personalizar anúncios e melhorar a sua experiência no site. Ao continuar navegando, você concorda com a nossa Política de Privacidade (<https://www.voceconstroi.com.br/app/endereco/index.php>)

Centro de
Distribuição

Retirada em loja

Prazo de Retirada na Loja: Em até 2 dias úteis

CONTINUAR

Estrada Luiz Fernando Rodriguez

Número: 2225
Bairro: Vila Boa Vista
Cidade: Campinas
Estado: SP
CEP: 13064-798

Transporte Padrão. NE 159,61 Em até 16 dias úteis

Transporte Prioritário. NE 212,81 Em até 14 dias úteis

SUBTOTAL R\$984,50

TOTAL R\$984,50

FINALIZAR COMPRA (/FECHAMENTO)

Formas de Pagamento



Certificados e Segurança



(<https://confi.com/vc/lojas-confiaveis/detalhes?id=110415>)

Gisele Fernandes X
Estamos aqui para te ajudar, é só chamar!

Grupo Esplane Espaços Planejados (http://www.esplane.com.br) | CNPJ: 61.740.510/0001-90 | IE: 244363739110

Cookies: a gente usa cookies para personalizar anúncios e melhorar a sua experiência no site. Ao continuar navegando, você concorda com a nossa Política de Privacidade. (https://www.voceconstrui.com.br/politica-de-privacidade)

CONTINUAR



COMPRA SEGURA

CONTINUAR COMPRANDO (HTTPS://WWW.VOCECONSTROI.COM.BR/INSTALACAO-E-MANUTENCAO/ACESSORIOS-PARA-DIVISORIAS/DOBRADICAS)

FINALIZAR COMPRA (/FECHAMENTO)

SUA SACOLA DE COMPRAS



Dobradiça naval Vouga 88mm 3 1/2 preta
(<https://www.voceconstroi.com.br//produto/68521>)
Cor: preta
SKU: 344
Unidade de venda: peça **Preço por peça: R\$ 8,03**

Valor Unitário:
R\$ 8,03

Valor Total:
R\$ 963,60
12 x de R\$ 81,99
com juros

- (/Carrinho/Produto/Delete/255101)

+ (/Carrinho/Produto/Ar/255101)

RESUMO DO PEDIDO

Possui cupom?

Digite o cep do endereço de entrega:

Calcular

[Não sabe o CEP? \(https://buscacepinter.correios.com.br/app/endereco/index.php\)](https://buscacepinter.correios.com.br/app/endereco/index.php)

Centro de Distribuição Retirada em loja
 Prazo de Retirada na Loja: Em até 2 dias úteis

Estrada Luiz Fernando Rodriguez
 Número: 2225
 Bairro: Vila Boa Vista
 Cidade: Campinas
 Estado: SP
 CEP: 13064-798

Transporte Padrão. NE Em até 16 dias úteis	106,50
Transporte Prioritário. NE Em até 14 dias úteis	142,00

SUBTOTAL	R\$963,60
TOTAL	R\$963,60

FINALIZAR COMPRA (/FECHAMENTO)

Gisele Fernandes ×

Estamos aqui para te ajudar, é só chamar!

Formas de Pagamento



Certificados e Segurança

Confira aqui os nossos certificados e saiba mais sobre a segurança das lojas confiáveis e detalhes? (https://www.voceconstroi.com.br/politicas-de-privacidade)

Confí

SAIBA MAIS

VOCECONSTROI

25-04-2022

CONTINUAR

(https://www.voceconstroi.com.br/politicas-de-privacidade)



COMPRA SEGURA

[\(https://www.voceconstroi.com.br/\)](https://www.voceconstroi.com.br/)
CONTINUAR COMPRANDO ([HTTPS://WWW.VOCECONSTROI.COM.BR/INSTALACAO-E-MANUTENCAO/ACESSORIOS-PARA-PORTAS/FECHADURAS-PARA-DIVISORIA](https://www.voceconstroi.com.br/instalacao-e-manutencao/aceessorios-para-portas/fechaduras-para-divisoria))

FINALIZAR COMPRA (/FECHAMENTO)

SUA SACOLA DE COMPRAS



Fechadura naval botão-chave p/ divisória Vouga preta
 [\(https://www.voceconstroi.com.br/produto/68512\)](https://www.voceconstroi.com.br/produto/68512)
 Cor: Preta



Valor Total:
R\$ 84,17
12 x de R\$ 7,16
com juros

- (/Carrinho/Produto/Delete/255092) 1

Valor Unitário:
R\$ 84,17

++ (/Carrinho/Produto/Add/255092)

RESUMO DO PEDIDO

Possui cupom?

Digite o cep do endereço de entrega:

[Não sabe o CEP? \(https://buscacepinter.correios.com.br/app/endereco/index.php\)](https://buscacepinter.correios.com.br/app/endereco/index.php)

Centro de Distribuição Prazo de Retirada na Loja: Em até 2 dias úteis Estrada Luiz Fernando Rodriguez Número: 2225 Bairro: Vila Boa Vista Cidade: Campinas Estado: SP CEP: 13064-798	Retirada em loja
--	------------------

Correios PAC Em até 8 dias úteis	32,02
-------------------------------------	-------

Correios Sedex Em até 2 dias úteis	52,44
---------------------------------------	-------

Transporte Padrão. NE Em até 16 dias úteis	106,50
---	--------

Transporte Prioritário. NE Em até 14 dias úteis	142,00
--	--------

SUBTOTAL	R\$84,17
----------	----------

TOTAL	R\$84,17
-------	----------

Gisele Fernandes
✕

Estamos aqui para te ajudar, é só chamar!

FINALIZAR COMPRA (/FECHAMENTO)

Cookies: a gente usa cookies para personalizar anúncios e melhorar a sua experiência no site. Ao continuar navegando, você concorda com a nossa [Política de Privacidade \(https://www.voceconstroi.com.br/politicas-de-privacidade\)](https://www.voceconstroi.com.br/politicas-de-privacidade).

CONTINUAR

Formas de Pagamento



Certificados e Segurança



(<https://confi.com.vc/lojas-confiaveis/detalhes?id=110415>)



Estrada Luiz Fernando Rodrigues, 2225 - Vila Boa Vista - Campinas SP - CEP: 13064-798
 Grupo Esplane Espaços Planejados (<http://www.esplane.com.br>) | CNPJ: 61.740.510/0001-90 | IE: 244363739110

(https://www.traycorp.com.br/lp-ecommerce-alta-performance/?utm_source=Voc%C3%AA%20Contr%C3%B3i%20-%20Seu%20espa%C3%A7o%20da%20constru%C3%A3o-Loja&utm_medium=loja&utm_campaign=RodapeAdmin&utm_term=loja)
 (<https://acupula.com.br/>)

Gisele Fernandes ✕
 Estamos aqui para te ajudar, é só chamar!



Cookies: a gente usa cookies para personalizar anúncios e melhorar a sua experiência no site. Ao continuar navegando, você concorda com a nossa [Política de Privacidade](https://www.voceconstroi.com.br/politicas-de-privacidade) (<https://www.voceconstroi.com.br/politicas-de-privacidade>).

CONTINUAR

CONTINUAR COMPRANDO ([HTTPS://WWW.VOCECONSTROI.COM.BR/FORROS/FORROS-REMOVIVEIS-DE-GESSO](https://www.voceconstroi.com.br/forros/forros-removiveis-de-gesso))

FINALIZAR COMPRA (/FECHAMENTO)

SUA SACOLA DE COMPRAS 

	Forro de gesso EspaçoForro E-clean Lay-in branco 8mm x 625mm x 1250mm (https://www.voceconstroi.com.br//produto/69400) Cor: 1250 x 625 x 8mm SKU: 4167	 Carrinho/Produto/Delete/255980?ql
Unidade de venda: caixa Preço por m ² : R\$ 51,62		
- (/Carrinho/Produto/Delete/255980)	1	++ (/Carrinho/Produto/Add/255980)
		R\$ 316,71
		R\$ 316,71
		12 x de R\$ 26,95 com juros

RESUMO DO PEDIDO

Gisele Fernandes 

Estamos aqui para te ajudar, é só chamar!

om?

Digite o cep do endereço de entrega:

Cookies: a gente usa cookies para personalizar anúncios e melhorar a sua experiência no site. Ao continuar navegando, você concorda com a nossa [Política de Privacidade](https://www.voceconstroi.com.br/politicas-de-privacidade) (<https://www.voceconstroi.com.br/politicas-de-privacidade>)

[Não sabe o CEP? \(https://buscacepinter.correios.com.br/app/endereco/index.php\)](https://buscacepinter.correios.com.br/app/endereco/index.php)

CONTINUAR

Centro de
Distribuição

Retirada em loja

Prazo de Retirada na Loja: Em até 2 dias úteis

Estrada Luiz Fernando Rodriguez

Número: 2225

Bairro: Vila Boa Vista

Cidade: Campinas

Estado: SP

CEP: 13064-798

Transporte

159,61

Em até 16 dias úteis

Padrão. NE

Transporte

212,81

Em até 14 dias úteis

Prioritário. NE

SUBTOTAL

R\$316,71

TOTAL

R\$316,71

FINALIZAR COMPRA (/FECHAMENTO)

Formas de Pagamento



VISA



Certificados e Segurança



(<https://confi.com.vc/lojas-confiaveis/detalhes?id=110415>)

Gisele Fernandes



Estamos aqui para te ajudar, é só chamar!

Estrada Luiz Fernando Rodriguez, 2225 - Vila Boa Vista - Campinas-SP - CEP: 13064-798
Cookies: A gente usa cookies para personalizar anúncios e melhorar a sua experiência no site. Ao continuar navegando, você concorda com a nossa [Política de Privacidade \(https://www.voceconstrói.com.br/politicas-de-privacidade\)](https://www.voceconstrói.com.br/politicas-de-privacidade)

CONTINUAR

[CONTINUAR COMPRANDO \(HTTPS://WWW.VOCECONSTROI.COM.BR/FORROS/FORROS-MINERAIS\)](https://www.voceconstroi.com.br/forros/forros-minerais)

[FINALIZAR COMPRA \(/FECHAMENTO\)](#)

SUA SACOLA DE COMPRAS 



**Forro de fibra mineral Armstrong Ceilings Fine Fissured lay-in
branco 16mm x 625mm x 1250mm**
(<https://www.voceconstroi.com.br//produto/68539>)
Cor: 1250 x 625 x 16mm
SKU: 741

Unidade de venda: caixa Preço por m²: R\$ 69,09

(/Carrinho/Produto/Delete/255119) 1 (/Carrinho/Produto/Add/255119) **R\$ 431,83**

R\$ 431,83
12 x de R\$ 36,75 com juros

[Carrinho/Produto/Delete/255119?ql](#)

RESUMO DO PEDIDO

Gisele Fernandes

Estamos aqui para te ajudar, é só chamar!

om?

Digite o cep do endereço de entrega:

41715-004

Cookies: a gente usa cookies para personalizar anúncios e melhorar a sua experiência no site. Ao continuar navegando, você concorda com a nossa [Política de Privacidade \(https://www.voceconstroi.com.br/politicas-de-privacidade\)](https://www.voceconstroi.com.br/politicas-de-privacidade)

[Não sabe o CEP? \(https://buscacepinter.correios.com.br/app/endereco/index.php\)](https://buscacepinter.correios.com.br/app/endereco/index.php)

CONTINUAR

Centro de Distribuição

Retirada em loja Prazo de Retirada na Loja: Em até 2 dias úteis

Estrada Luiz Fernando Rodriguez

Número: 2225
Bairro: Vila Boa Vista
Cidade: Campinas
Estado: SP
CEP: 13064-798

Transporte Padrão. NE	141,91	Em até 16 dias úteis
-----------------------	--------	----------------------

Transporte Prioritário. NE	189,21	Em até 14 dias úteis
----------------------------	--------	----------------------

SUBTOTAL	R\$431,83
----------	-----------

TOTAL	R\$431,83
-------	-----------

FINALIZAR COMPRA (/FECHAMENTO)

Formas de Pagamento



Certificados e Segurança



(<https://confi.com.vc/lojas-confiaveis/detalhes?id=110415>)

Gisele Fernandes ✕
Estamos aqui para te ajudar, é só chamar!

Cookies: A gente usa cookies para personalizar anúncios e melhorar a sua experiência no site. Ao continuar navegando, você concorda com a nossa Política de Privacidade (<https://www.voceconstrói.com.br/politicas-de-privacidade>)

CONTINUAR



COMPRA SEGURA

CONTINUAR COMPRANDO (HTTPS://WWW.VOCECONSTROI.COM.BR/DIVISORIAS/PAINEIS-PARA-DIVISORIA-MIOLO-COLMEIA)

FINALIZAR COMPRA (/FECHAMENTO)

SUA SACOLA DE COMPRAS

Painel para divisória Eucatex Madeira Eucaplac Uv areia jundiá 35mm x 1,20m x 2,11m (<https://www.voceconstroi.com.br/produto/68971>)

Cor: Areia Jundiá

SKU: 2

Unidade de venda: peça **Preço por peça: R\$ 117,74**

Valor Unitário: **R\$ 117,74**

(/Carrinho/Produto/Delete/255551)

 (/Carrinho/Produto/Id/255551)

Valor Total:

R\$ 64.757,00

12 x de R\$ 5.510,28
com juros

RESUMO DO PEDIDO

Possui cupom?

Digite o cep do endereço de entrega:

[Não sabe o CEP? \(https://buscacepinter.correios.com.br/app/endereco/index.php\)](https://buscacepinter.correios.com.br/app/endereco/index.php)

Centro de Distribuição Retirada em loja

Prazo de Retirada na Loja: Em até 2 dias úteis

Estrada Luiz Fernando Rodriguez

Número: 2225

Bairro: Vila Boa Vista

Cidade: Campinas

Estado: SP

CEP: 13064-798

Transporte Padrão. NE	25262,46
Em até 16 dias úteis	
Transporte Prioritário. NE	33683,29
Em até 14 dias úteis	

SUBTOTAL	R\$64.757,00
TOTAL	R\$64.757,00

FINALIZAR COMPRA (/FECHAMENTO)

Gisele Fernandes ×

Estamos aqui para te ajudar, é só chamar!

Formas de Pagamento

Certificados e Segurança

SAIBA MAIS VOCECONSTROI

25-04-2022

CONTINUAR

Lojas confiáveis/detalhes? (https://www.voceconstroi.com.br/politicas-de-privacidade) id=110415)

CONTINUAR COMPRANDO (HTTPS://WWW.VOCECONSTROI.COM.BR/DIVISORIAS/PAINEIS-PARA-DIVISORIA-MIOLO-COLMEIA)

FINALIZAR COMPRA (/FECHAMENTO)

SUA SACOLA DE COMPRAS 

	Painel para divisória Eucatex Madeira Eucaplac Uv branco max 35mm x 1,20m x 2,11m (https://www.voceconstroi.com.br//produto/69875) Cor: Branco Max SKU: 5396 Unidade de venda: peça Preço por peça: R\$ 117,74	
<input type="text" value="80"/>	Valor Unitário: R\$ 117,74	Valor Total: R\$ 9.419,20 12 x de R\$ 801,50 com juros

RESUMO DO PEDIDO

Possui cupom?

Digite o cep do endereço de entrega:

[Não sabe o CEP? \(https://buscacepinter.correios.com.br/app/endereco/index.php\)](https://buscacepinter.correios.com.br/app/endereco/index.php)

Centro de Distribuição Prazo de Retirada na Loja: Em até 2 dias úteis	Retirada em loja
Estrada Luiz Fernando Rodriguez Número: 2225 Bairro: Vila Boa Vista Cidade: Campinas Estado: SP CEP: 13064-798	
Transporte Padrão. NE Em até 16 dias úteis	3841,83
Transporte Prioritário. NE Em até 14 dias úteis	5122,45

SUBTOTAL	R\$9.419,20
TOTAL	R\$9.419,20

FINALIZAR COMPRA (/FECHAMENTO)

Gisele Fernandes 

Estamos aqui para te ajudar, é só chamar!

Cookies: a gente usa cookies para personalizar anúncios e melhorar a sua experiência no site. Ao continuar navegando, você concorda com a nossa [Política de Privacidade \(https://www.voceconstroi.com.br/politicas-de-privacidade\)](https://www.voceconstroi.com.br/politicas-de-privacidade)

CONTINUAR



SEU ESPAÇO DA CONSTRUÇÃO (<https://www.voceconstroí.com.br/>)

COMPRA SEGURA

CONTINUAR COMPRANDO ([HTTPS://WWW.VOCECONSTROI.COM.BR/INSTALACAO-E-MANUTENCAO/ACESSORIOS-PARA-DIVISORIAS/PERFIS-PARA-DIVISORIAS](https://www.voceconstroí.com.br/instalacao-e-manutencao/aceessorios-para-divisórias/perfis-para-divisórias))

FINALIZAR COMPRA (/FECHAMENTO)

SUA SACOLA DE COMPRAS

Perfil de divisória Rollfor NTR Travessa branco 20mm x 35mm x 3,0m
(<https://www.voceconstroí.com.br//produto/68650>)

Cor: 3m
SKU: 161
Unidade de venda: peça **Preço por peça: R\$ 19,10**

Value Unitário: **R\$ 19,10**

Valor Total:
R\$ 2.292,00
12 x de R\$ 195,03
com juros

RESUMO DO PEDIDO

Possui cupom?

Digite o cep do endereço de entrega:

[Não sabe o CEP? \(https://buscacepinter.correios.com.br/app/endereco/index.php\)](https://buscacepinter.correios.com.br/app/endereco/index.php)

Centro de Distribuição Retirada em loja

Prazo de Retirada na Loja: Em até 2 dias úteis

Estrada Luiz Fernando Rodriguez

Número: 2225
Bairro: Vila Boa Vista
Cidade: Campinas
Estado: SP
CEP: 13064-798

Transporte Padrão. NE Em até 16 dias úteis	301,23
Transporte Prioritário. NE Em até 14 dias úteis	401,65

SUBTOTAL	R\$2.292,00
TOTAL	R\$2.292,00

FINALIZAR COMPRA (/FECHAMENTO)

Gisele Fernandes ✕

Estamos aqui para te ajudar, é só chamar!

Certificados e Segurança

SAIBA MAIS
VOCECONSTROI
25-04-2022

Cookies: a gente usa cookies para personalizar anúncios e melhorar a sua experiência no site. Ao continuar navegando, você concorda com a nossa [Política de Privacidade](https://www.voceconstroí.com.br/politicas-de-privacidade) (<https://www.voceconstroí.com.br/politicas-de-privacidade>)

CONTINUAR



COMPRA SEGURA

[\(https://www.voceconstroí.com.br/\)](https://www.voceconstroí.com.br/)
[CONTINUAR COMPRANDO \(HTTPS://WWW.VOCECONSTROI.COM.BR/INSTALACAO-E-MANUTENCAO/ACESSORIOS-PARA-DIVISORIAS/PERFIS-PARA-DIVISORIAS\)](https://www.voceconstroí.com.br/instalacao-e-manutencao/aceessorios-para-divisórias/perfis-para-divisórias)

FINALIZAR COMPRA (/FECHAMENTO)

SUA SACOLA DE COMPRAS



Perfil de divisória Rollfor NTR Travessa preto 20mm x 35mm x 3,0m
(<https://www.voceconstroí.com.br//produto/68683>)

Cor: 3m
SKU: 114
Unidade de venda: peça **Preço por peça: R\$ 19,10**



− (/Carrinho/Produto/Delete/255263)

++ (/Carrinho/Produto/Adicionar/255263)

Valor Unitário:
R\$ 19,10

Valor Total:
R\$ 13.370,00
12 x de R\$ 1.137,68
com juros

RESUMO DO PEDIDO

Possui cupom?

Digite o cep do endereço de entrega:

Calcular

[Não sabe o CEP? \(https://buscacepinter.correios.com.br/app/endereco/index.php\)](https://buscacepinter.correios.com.br/app/endereco/index.php)

Centro de Distribuição Retirada em loja

Prazo de Retirada na Loja: Em até 2 dias úteis

Estrada Luiz Fernando Rodriguez
Número: 2225
Bairro: Vila Boa Vista
Cidade: Campinas
Estado: SP
CEP: 13064-798

Transporte Padrão. NE Em até 16 dias úteis	1292,60
Transporte Prioritário. NE Em até 14 dias úteis	1723,47

SUBTOTAL	R\$13.370,00
TOTAL	R\$13.370,00

FINALIZAR COMPRA (/FECHAMENTO)

Gisele Fernandes ×

Estamos aqui para te ajudar, é só chamar!

Form



Certificados e Segurança



(<https://confi.com.br/lojas-confiaveis/detalhes?id=110415>)

Cookies: a gente usa cookies para personalizar anúncios e melhorar a sua experiência no site. Ao continuar navegando, você concorda com a nossa [Política de Privacidade](https://www.voceconstroí.com.br/politicas-de-privacidade) (<https://www.voceconstroí.com.br/politicas-de-privacidade>)

CONTINUAR

CONTINUAR COMPRANDO ([HTTPS://WWW.VOCECONSTROI.COM.BR/INSTALACAO-E-MANUTENCAO/CESSORIOS-PARA-DIVISORIAS/PERFIS-PARA-](https://www.voceconstroi.com.br/instalacao-e-manutencao/cessorios-para-divisórias/perfis-para-)

FINALIZAR COMPRA (/FECHAMENTO)

SUA SACOLA DE COMPRAS 



Guia baixa Rollfor 221 branca 15mm x 35mm x 3,0m
(<https://www.voceconstroi.com.br//produto/68654>)

Cor: Branca

SKU: 166

Unidade de venda: peça Preço por peça: R\$ 14,82

- (/Carrinho/Produto/Delete/255234)

80

++ (/Carrinho/Produto/Add/255234)

R\$ 14,82

R\$ 1.185,60

12 x de R\$ 100,88 com juros

 [Carrinho/Produto/Delete/255234?qu](#)

RESUMO DO PEDIDO

Gisele Fernandes



Estamos aqui para te ajudar, é só chamar!

com?

ep do endereço de entrega:

41745-004

Calcular

Cookies: a gente usa cookies para personalizar anúncios e melhorar a sua experiência no site. Ao continuar navegando, você concorda com a nossa Política de Privacidade (<https://www.voceconstroi.com.br/app/endereco/index.php>)

Centro de
Distribuição

Retirada em loja

Prazo de Retirada na Loja: Em até 2 dias úteis

CONTINUAR

Estrada Luiz Fernando Rodriguez

Número: 2225
Bairro: Vila Boa Vista
Cidade: Campinas
Estado: SP
CEP: 13064-798

Transporte Padrão. NE 195,02 Em até 16 dias úteis

Transporte Prioritário. NE 260,02 Em até 14 dias úteis

SUBTOTAL R\$1.185,60

TOTAL R\$1.185,60

FINALIZAR COMPRA (/FECHAMENTO)

Formas de Pagamento



Certificados e Segurança



(<https://confi.com/vc/lojas-confiaveis/detalhes?id=110415>)

Gisele Fernandes ✕
Estamos aqui para te ajudar, é só chamar!

Grupo Esplane Espaços Planejados (http://www.esplane.com.br) | CNPJ: 61.740.510/0001-90 | IE: 244363739110

Cookies: a gente usa cookies para personalizar anúncios e melhorar a sua experiência no site. Ao continuar navegando, você concorda com a nossa Política de Privacidade. (https://www.voceconstrói.com.br/politicas-de-privacidade)

CONTINUAR

CONTINUAR COMPRANDO ([HTTPS://WWW.VOCECONSTROI.COM.BR/INSTALACAO-E-MANUTENCAO/ACESSORIOS-PARA-DIVISORIAS/PERFIS-PARA-I](https://www.voceconstroi.com.br/instalacao-e-manutencao/aceessorios-para-divisórias/perfis-para-i))

FINALIZAR COMPRA (/FECHAMENTO)

SUA SACOLA DE COMPRAS 



Guia baixa Rollfor 221 preta 15mm x 35mm x 3,0m
(<https://www.voceconstroi.com.br//produto/68690>)

Cor: Preta
SKU: 124
Unidade de venda: peça **Preço por peça: R\$ 14,82**

R\$ 14,82

R\$ 7.410,00

12 x de R\$ 630,53 com juros

[- \(/Carrinho/Produto/Delete/255270\)](#) 500 [++ \(/Carrinho/Produto/Add/255270\)](#)

[Carrinho/Produto/Delete/255270?qua](#)

RESUMO DO PEDIDO

Gisele Fernandes 

Estamos aqui para te ajudar, é só chamar!

com?

ep do endereço de entrega:

41745-004

Calcular

Cookie: a gente usa cookies para personalizar anúncios e melhorar a sua experiência no site. Ao continuar navegando, você concorda com a nossa Política de Privacidade (<https://www.voceconstroi.com.br/politicas-de-privacidade>)

Centro de
Distribuição

Retirada em loja

Prazo de Retirada na Loja: Em até 2 dias úteis

CONTINUAR

Estrada Luiz Fernando Rodriguez

Número: 2225
Bairro: Vila Boa Vista
Cidade: Campinas
Estado: SP
CEP: 13064-798

Transporte Padrão. NE 690,70 Em até 16 dias úteis

Transporte Prioritário. NE 920,93 Em até 14 dias úteis

SUBTOTAL R\$7.410,00

TOTAL R\$7.410,00

FINALIZAR COMPRA (/FECHAMENTO)

Formas de Pagamento



Certificados e Segurança



(<https://confi.com.vc/lojas-confiaveis/detalhes?id=110415>)

Gisele Fernandes X
Estamos aqui para te ajudar, é só chamar!

15 - Vila Boa Vista - Campinas SP - CEP: CEP: 13064-798

Grupo Esplane Espaços Planejados (<http://www.esplane.com.br>) | CNPJ: 61.740.510/0001-90 | IE: 244363739110

(ht %2 %2 (ht www.esplane.com.br) Cookies: este site usa cookies para melhorar sua experiência. Ao continuar navegando, você concorda com nossa Política de Privacidade. (<https://www.vocestruoi.com.br/go/Politicas-de-Privacidade>)

CONTINUAR



COMPRA SEGURA

[\(https://www.voceconstroí.com.br/\)](https://www.voceconstroí.com.br/)
[CONTINUAR COMPRANDO \(HTTPS://WWW.VOCECONSTROI.COM.BR/INSTALACAO-E-MANUTENCAO/ACESSORIOS-PARA-FERRAMENTAS\)](https://www.voceconstroí.com.br/instalacao-e-manutencao/aceessorios-para-ferramentas)
[FINALIZAR COMPRA \(/FECHAMENTO\)](#)

SUA SACOLA DE COMPRAS



Rebite Newfix CAS314 branco 1000 unidades
(<https://www.voceconstroí.com.br//produto/68774>)
Cor: Branca
SKU: 371
Unidade de venda: peça **Preço por peça: R\$ 169,29**



- (/Carrinho/Produto/Delete/255354)

+ (/Carrinho/Produto/Add/255354)

Valor Unitário:
R\$ 169,29

Valor Total:
R\$ 338,58
12 x de R\$ 28,81
com juros

RESUMO DO PEDIDO

Possui cupom?

Digite o cep do endereço de entrega:

[Não sabe o CEP? \(https://buscacepinter.correios.com.br/app/endereco/index.php\)](https://buscacepinter.correios.com.br/app/endereco/index.php)

Centro de Distribuição Prazo de Retirada na Loja: Em até 2 dias úteis	Retirada em loja
Estrada Luiz Fernando Rodriguez Número: 2225 Bairro: Vila Boa Vista Cidade: Campinas Estado: SP CEP: 13064-798	
Correios PAC Em até 8 dias úteis	42,22
Correios Sedex Em até 2 dias úteis	70,99
Transporte Padrão. NE Em até 16 dias úteis	106,50
Transporte Prioritário. NE Em até 14 dias úteis	142,00
SUBTOTAL	R\$338,58
T Gisele Fernandes ×	R\$338,58
Estamos aqui para te ajudar, é só chamar!	

[FINALIZAR COMPRA \(/FECHAMENTO\)](#)

Cookies: a gente usa cookies para personalizar anúncios e melhorar a sua experiência no site. Ao continuar navegando, você concorda com a nossa [Política de Privacidade](https://www.voceconstroí.com.br/politicas-de-privacidade) (<https://www.voceconstroí.com.br/politicas-de-privacidade>).

CONTINUAR

CONTINUAR COMPRANDO ([HTTPS://WWW.ARTESANA.COM.BR/10-DE-DESCONTO](https://www.artesana.com.br/10-DE-DESCONTO))



**LEITO DO BAGUETE NBV-1 PARA VIDRO DE DIVISÓRIA
NAVAL 1.18M COR PRETO**



([HTTPS://WWW.ARTESANA.COM.BR//PRODUTO/65832](https://www.artesana.com.br//PRODUTO/65832))(/Carrinho/Produto/Delete/232654?quantidade=120)

COR DO BAGUETE: Preto, TAMANHO BAGUETE: 1185 MM, TIPO DE
BAGUETE: LEITO DO BAGUETE

	Quantidade	Valor Unitário:	Valor Total:
- (/Carrinho/Produto/Delete/232654)	120	R\$ 6,26	R\$ 751,20
		(/Carrinho/Produto/Add/232654)	

clique aqui para compartilhar este carrinho

SUBTOTAL

R\$ 751,20

FRETE

Digite o cep do endereço de entrega:

41745-004

Não sabe o CEP?

(<https://buscacepinter.correios.com.br/app/endereco/index.php>)

CALCULAR

TransMOS

Em até 7 dias úteis

R\$115,89

Jadlog - Package

Em até 5 dias úteis

R\$149,39

RETIRADA



ADICIONE SEU CUPOM AQUI

ADICIONAR

TOTAL

R\$ 751,20

FINALIZAR COMPRA(/FECHAMENTO)

CONTINUAR COMPRANDO ([HTTPS://WWW.ARTESANA.COM.BR/PORTAS/ACESSORIOS-PARA-INSTALACAO](https://www.artesana.com.br/portas/acesorios-para-instalacao))



BATENTE PARA PORTA DE DIVISÓRIA NAVAL N21-A 2.14 METROS COR BRANCO

([HTTPS://WWW.ARTESANA.COM.BR//PRODUTO/65799](https://www.artesana.com.br/produto/65799))

COMPRIMENTO BATENTE: 2,14 Metros, COR DO BATENTE: BRANCO



(/Carrinho/Produto/Delete/232621?quantidade=50)

- (/Carrinho/Produto/Delete/232621)

50

++ (/Carrinho/Produto/Add/232621)

R\$ 14,15

R\$ 707,50

clique aqui para compartilhar este carrinho

SUBTOTAL

R\$ 707,50

FRETE

Digite o cep do endereço de entrega:

41745-004

Não sabe o CEP? (<https://buscacepinter.correios.com.br/app/endereco/index.php>)

CALCULAR

TransMOS

Em até 7 dias úteis

R\$115,61

RETIRADA

+

ADICIONE SEU COMPRIM AQUI

ADICIONAR

TOTAL

R\$ 707,50

FINALIZAR COMPRA(/FECHAMENTO)

Formas de Pagamento



Segurança



© TODOS OS DIREITOS RESERVADOS. Eventuais promoções, descontos e prazos de pagamento expostos aqui são válidos apenas para compras via internet. As fotos, textos e layout aqui veiculados são de propriedade da Loja. É proibida a utilização total ou parcial sem nossa autorização.

Desenvolvido por
(<http://www.agencia2bdigital.com.br/>)

Plataforma
(<https://www.traycorp.com.br/>)

CONTINUAR COMPRANDO ([HTTPS://WWW.ARTESANA.COM.BR/DIVISORIAS/ACESSORIOS-PARA-DIVISORIAS](https://www.artesana.com.br/divisorias/acesorios-para-divisorias))



DOBRADIÇA NAVAL 3¹/₂ X 2¹/₄ COR BRANCO
([HTTPS://WWW.ARTESANA.COM.BR//PRODUTO/65930](https://www.artesana.com.br/produto/65930))
Cor: Branco



(</Carrinho/Produto/Delete/232752?quantidade=30>)

- (</Carrinho/Produto/Delete/232752>)

30

++ (</Carrinho/Produto/Add/232752>)

R\$ 7,11

R\$ 213,30

[clique aqui para compartilhar este carrinho](#)

SUBTOTAL

R\$ 213,30

FRETE

Digite o cep do endereço de entrega:

41745-004

Não sabe o CEP? (<https://buscacepinter.correios.com.br/app/endereco/index.php>)

CALCULAR

Jadlog - Package
Em até 5 dias úteis

R\$75,66

TransMOS

R\$82,70

Em até 7 dias úteis

PAC Contrato (03298)

R\$103,12

Em até 7 dias úteis

Sedex Contrato (03220)

R\$230,67

Em até 2 dias úteis

RETIRADA



ADICIONE SEU CUPOM AQUI

ADICIONAR

TOTAL

R\$ 213,30

FINALIZAR COMPRA(/FECHAMENTO)

Formas de Pagamento



Segurança



© TODOS OS DIREITOS RESERVADOS. Eventuais promoções, descontos e prazos de pagamento expostos aqui são válidos apenas para compras via internet. As fotos, textos e layout aqui veiculados são de propriedade da Loja. É proibida a utilização total ou parcial sem nossa autorização.

Desenvolvido por
(<http://www.agencia2bdigital.com.br/>)

Plataforma
(<https://www.traycorp.com.br/>)

CONTINUAR COMPRANDO ([HTTPS://WWW.ARTESANA.COM.BR/DIVISORIAS/ACESSORIOS-PARA-DIVISORIAS](https://www.artesana.com.br/divisorias/aceessorios-para-divisorias))



DOBRADIÇA NAVAL LOCKWELL 3¹/₂ X 2¹/₄ COR PRETO 

([HTTPS://WWW.ARTESANA.COM.BR//PRODUTO/65931](https://www.artesana.com.br/produto/65931))/Carrinho/Produto/Delete/232753?quantidade=120)

Cor: Preto

	Quantidade	Valor Unitário:	Valor Total:
- (/Carrinho/Produto/Delete/232753)	120	R\$ 7,11	R\$ 853,20
		+ (/Carrinho/Produto/Add/232753)	

clique aqui para compartilhar este carrinho

SUBTOTAL

R\$ 853,20

FRETE

Digite o cep do endereço de entrega:

41745-004

Não sabe o CEP?

(<https://buscacepinter.correios.com.br/app/endereco/index.php>)

CALCULAR

Jadlog - Package Em até 5 dias úteis	R\$55,80
PAC Contrato (03298) Em até 7 dias úteis	R\$73,22
TransMOS Em até 7 dias úteis	R\$86,83
Sedex Contrato (03220) Em até 2 dias úteis	R\$153,13

RETIRADA

+

ADICIONE SEU CUPOM AQUI

ADICIONAR

TOTAL**R\$ 853,20**

FINALIZAR COMPRA(/FECHAMENTO)

Formas de Pagamento**Segurança**

© TODOS OS DIREITOS RESERVADOS. Eventuais promoções, descontos e prazos de pagamento expostos aqui são válidos apenas para compras

via internet. As fotos, textos e layout aqui veiculados são de propriedade da Loja. É proibida a utilização total ou parcial sem nossa autorização.

Desenvolvido por**(<http://www.agencia2bdigital.com.br/>)****Plataforma****(<https://www.traycorp.com.br/>)**



BUSCAR

FORROS

DIVISÓRIAS



FECHADURA TUBULAR 90MM PRETO LOCKWELL

SKU 0083283

AVALIAÇÕES

Fechadura Tubular **90mm** para divisórias de **35mm**.

- Possui **2** Chaves
- Abertura **Roleta / Chave**

ATENÇÃO: Produto com ST (substituição Tributária). Sujeito a acréscimo de imposto para CNPJ.>

R\$ 87,31em até 1 x de **R\$ 87,31** sem jurosALERTA DE
PREÇO

COR





ADICIONAR AO CARRINHO

BUSCAR

FORROS

DIVISÓRIAS

Loja Ipiranga	Retirada em loja	Em até 3 dias úteis
Loja Belenzinho	Retirada em loja	Em até 3 dias úteis
Loja Ceasa	Retirada em loja	Em até 3 dias úteis
Loja Bonsucesso	Retirada em loja	Em até 3 dias úteis
Centro de Distribuição	Retirada em loja	Em até 4 dias úteis
Loja Casa Verde	Retirada em loja	Em até 3 dias úteis
Jadlog - Package	R\$ 19,97	Em até 5 dias úteis
PAC Contrato (03298)	R\$ 26,60	Em até 7 dias úteis
Sedex Contrato (03220)	R\$ 46,87	Em até 2 dias úteis
TransMOS	R\$ 60,24	Em até 7 dias úteis

Retire grátis em uma de nossas lojas

DESCRIÇÃO

ESPECIFICAÇÕES



Precisa de um montador?

Nós indicaremos a melhor empresa de marcenaria conforme o seu perfil.

RECEBA UMA INDICAÇÃO



CONTINUAR COMPRANDO ([HTTPS://WWW.ARTESANA.COM.BR/SISTEMA-DRYWALL/FORROS](https://www.artesana.com.br/sistema-drywall/forros))



FORRO DE GESSO LISO VERSO ALUMINIZADO 8 X 1250 X 625 MM NEW CLEAN (CAIXA)

([HTTPS://WWW.ARTESANA.COM.BR//PRODUTO/66386](https://www.artesana.com.br/produto/66386))

MODULAÇÃO: Retangular / Lay-in



(</Carrinho/Produto/Delete/233208?quantidade=10>)

- (</Carrinho/Produto/Delete/233208>)

10

++ (</Carrinho/Produto/Add/233208>)

R\$ 323,92

R\$ 3.239,20

clique aqui para compartilhar este carrinho

SUBTOTAL

R\$ 3.239,20

FRETE

Digite o cep do endereço de entrega:

41745-004

Não sabe o CEP? (<https://buscacepinter.correios.com.br/app/endereco/index.php>)

CALCULAR

TransMOS
Em até 7 dias úteis

R\$625,40

Jadlog - Package

R\$2251,12

Em até 5 dias úteis

RETIRADA

+

ADICIONE SEU CUPOM AQUI

ADICIONAR

TOTAL

R\$ 3.239,20

FINALIZAR COMPRA(/FECHAMENTO)

Formas de Pagamento



Segurança



© TODOS OS DIREITOS RESERVADOS. Eventuais promoções, descontos e prazos de pagamento expostos aqui são válidos apenas para compras via internet. As fotos, textos e layout aqui veiculados são de propriedade da Loja. É proibida a utilização total ou parcial sem nossa autorização.

Desenvolvido por
(<http://www.agencia2bdigital.com.br/>)

Plataforma
(<https://www.traycorp.com.br/>)

CONTINUAR COMPRANDO ([HTTPS://WWW.ARTESANA.COM.BR/10-DE-DESCONTO](https://www.artesana.com.br/10-DE-DESCONTO))

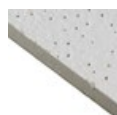

FORRO MINERAL GEORGIAN LAY-IN T24 16 X 1250 X 625 MM ARMSTRONG CEILINGS (CAIXA) 

([HTTPS://WWW.ARTESANA.COM.BR/PRODUTO/65589](https://www.artesana.com.br/PRODUTO/65589))

MODULAÇÃO: Retangular / Lay-in

(</Carrinho/Produto/Delete/232411?quantidade=1>)

- (</Carrinho/Produto/Delete/232411>)

1

++ (</Carrinho/Produto/Add/232411>)

R\$ 433,32

R\$ 433,32

clique aqui para compartilhar este carrinho

SUBTOTAL

R\$ 433,32

FRETE

Digite o cep do endereço de entrega:

41745-004

Não sabe o CEP? (<https://buscacepinter.correios.com.br/app/endereco/index.php>)

CALCULAR

TransMOS
Em até 7 dias úteis

R\$113,84

Jadlog - Package

R\$164,03

Em até 5 dias úteis

RETIRADA

+

ADICIONE SEU CUPOM AQUI

ADICIONAR

TOTAL

R\$ 433,32

FINALIZAR COMPRA(/FECHAMENTO)

Formas de Pagamento



Segurança



© TODOS OS DIREITOS RESERVADOS. Eventuais promoções, descontos e prazos de pagamento expostos aqui são válidos apenas para compras via internet. As fotos, textos e layout aqui veiculados são de propriedade da Loja. É proibida a utilização total ou parcial sem nossa autorização.

Desenvolvido por
(<http://www.agencia2bdigital.com.br/>)

Plataforma
(<https://www.traycorp.com.br/>)

CONTINUAR COMPRANDO ([HTTPS://WWW.ARTESANA.COM.BR/10-DE-DESCONTO](https://www.artesana.com.br/10-de-desconto))



LEITO DO BAGUETE NBV-1 PARA VIDRO DE DIVISÓRIA NAVAL 1.18M COR BRANCO

([HTTPS://WWW.ARTESANA.COM.BR//PRODUTO/65835](https://www.artesana.com.br/produto/65835))

COR DO BAGUETE: Branco, TAMANHO BAGUETE: 1185 MM, TIPO DE BAGUETE: LEITO DO BAGUETE



(</Carrinho/Produto/Delete/232657?quantidade=60>)

- (</Carrinho/Produto/Delete/232657>)

60

++ (</Carrinho/Produto/Add/232657>)

R\$ 6,26

R\$ 375,60

clique aqui para compartilhar este carrinho

SUBTOTAL

R\$ 375,60

FRETE

Digite o cep do endereço de entrega:

41745-004

Não sabe o CEP? (<https://buscacepinter.correios.com.br/app/endereco/index.php>)

CALCULAR

Jadlog - Package
Em até 5 dias úteis

R\$76,81

Em até 7 dias úteis

TransMOS

R\$83,75

RETIRADA

+

ADICIONE SEU CUPOM AQUI

ADICIONAR

TOTAL

R\$ 375,60

FINALIZAR COMPRA(/FECHAMENTO)

Formas de Pagamento



Segurança



© TODOS OS DIREITOS RESERVADOS. Eventuais promoções, descontos e prazos de pagamento expostos aqui são válidos apenas para compras via internet. As fotos, textos e layout aqui veiculados são de propriedade da Loja. É proibida a utilização total ou parcial sem nossa autorização.

Desenvolvido por
(<http://www.agencia2bdigital.com.br/>)

Plataforma
(<https://www.traycorp.com.br/>)

[CONTINUAR COMPRANDO \(HTTPS://WWW.ARTESANA.COM.BR/DIVISORIAS\)](https://www.artesana.com.br/divisorias)

 **PAINEL DE DIVISÓRIA AREIA JUNDIAÍ EUCATEX 35MM ESP. X 1.20M LARG. X 2.11M ALT.**
([HTTPS://WWW.ARTESANA.COM.BR//PRODUTO/66291](https://www.artesana.com.br/produto/66291))
ACABAMENTO DIVISÓRIA: Areia Jundiá, ACABAMENTO DIVISÓRIA: Areia Jundiá

 [\(/Carrinho/Produto/Delete/233113?quantidade=100\)](/Carrinho/Produto/Delete/233113?quantidade=100)

[- \(/Carrinho/Produto/Delete/233113\)](/Carrinho/Produto/Delete/233113) 100 [++ \(/Carrinho/Produto/Add/233113\)](/Carrinho/Produto/Add/233113)

~~R\$ 117,86~~

R\$ 11.786,00

[clique aqui para compartilhar este carrinho](#)

SUBTOTAL

R\$ 11.786,00

FRETE

Digite o cep do endereço de entrega:

41745-004

Não sabe o CEP? (<https://buscacepinter.correios.com.br/app/endereco/index.php>)

CALCULAR

TransMOS
Em até 7 dias úteis

R\$3453,92

RETIRADA

+

ADICIONE SEU COMPRIM AQUI

ADICIONAR

TOTAL

R\$ 11.786,00

FINALIZAR COMPRA(/FECHAMENTO)

Formas de Pagamento



Segurança



© TODOS OS DIREITOS RESERVADOS. Eventuais promoções, descontos e prazos de pagamento expostos aqui são válidos apenas para compras via internet. As fotos, textos e layout aqui veiculados são de propriedade da Loja. É proibida a utilização total ou parcial sem nossa autorização.

Desenvolvido por
(<http://www.agencia2bdigital.com.br/>)

Plataforma
(<https://www.traycorp.com.br/>)

CONTINUAR COMPRANDO ([HTTPS://WWW.ARTESANA.COM.BR/DIVISORIAS](https://www.artesana.com.br/divisorias))



PAINEL DE DIVISÓRIA BRANCO MAX EUCATEX 35MM ESP. X 1.20M LARG. X 2.11M ALT

([HTTPS://WWW.ARTESANA.COM.BR//PRODUTO/66744](https://www.artesana.com.br/produto/66744))

ACABAMENTO DIVISÓRIA: Branco Max



(/Carrinho/Produto/Delete/233566?quantidade=80)

- (/Carrinho/Produto/Delete/233566)

80

++ (/Carrinho/Produto/Add/233566)

R\$ 117,86

R\$ 9.428,80

clique aqui para compartilhar este carrinho

SUBTOTAL

R\$ 9.428,80

FRETE

Digite o cep do endereço de entrega:

41745-004

Não sabe o CEP? (<https://buscacepinter.correios.com.br/app/endereco/index.php>)

CALCULAR

TransMOS

Em até 7 dias úteis

R\$2769,19

RETIRADA

+

ADICIONE SEUS COMODOS AQUI

ADICIONAR

TOTAL

R\$ 9.428,80

FINALIZAR COMPRA(/FECHAMENTO)

Formas de Pagamento



Segurança



© TODOS OS DIREITOS RESERVADOS. Eventuais promoções, descontos e prazos de pagamento expostos aqui são válidos apenas para compras via internet. As fotos, textos e layout aqui veiculados são de propriedade da Loja. É proibida a utilização total ou parcial sem nossa autorização.

Desenvolvido por
(<http://www.agencia2bdigital.com.br/>)

Plataforma
(<https://www.traycorp.com.br/>)

[CONTINUAR COMPRANDO \(HTTPS://WWW.ARTESANA.COM.BR/FORROS\)](https://www.artesana.com.br/forros)

 **PERFIL PARA FORRO MODULAR AÇO T24 CLICADO 24 X 1250 MM GMIXX**
([HTTPS://WWW.ARTESANA.COM.BR//PRODUTO/67177](https://www.artesana.com.br/produto/67177))
COMPRIMENTO PERFIL T24: 1250 mm

 (/Carrinho/Produto/Delete/234012?quantidade=200)

[-](/Carrinho/Produto/Delete/234012) (/Carrinho/Produto/Delete/234012) 200 [++](/Carrinho/Produto/Add/234012) (/Carrinho/Produto/Add/234012) **R\$ 6,49**

R\$ 1.298,00

[clique aqui para compartilhar este carrinho](#)

SUBTOTAL

R\$ 1.298,00

FRETE

Digite o cep do endereço de entrega:

41745-004

Não sabe o CEP? (<https://buscacepinter.correios.com.br/app/endereco/index.php>)

CALCULAR

TransMOS
Em até 6 dias úteis

R\$291,04

Jadlog - Package

R\$999,18

Em até 4 dias úteis

RETIRADA

+

ADICIONE SEU CUPOM AQUI

ADICIONAR

TOTAL

R\$ 1.298,00

FINALIZAR COMPRA(/FECHAMENTO)

Formas de Pagamento



Segurança



© TODOS OS DIREITOS RESERVADOS. Eventuais promoções, descontos e prazos de pagamento expostos aqui são válidos apenas para compras via internet. As fotos, textos e layout aqui veiculados são de propriedade da Loja. É proibida a utilização total ou parcial sem nossa autorização.

Desenvolvido por
(<http://www.agencia2bdigital.com.br/>)

Plataforma
(<https://www.traycorp.com.br/>)

CONTINUAR COMPRANDO ([HTTPS://WWW.ARTESANA.COM.BR/FORROS/ACESSORIOS-PARA-FORROS/PERFIS-PARA-FORROS](https://www.artesana.com.br/forros/acesorios-para-forros/perfis-para-forros))



PERFIL PARA FORRO MODULAR AÇO T24 CLICADO 24 X 3125 MM ARMSTRONG CEILING

([HTTPS://WWW.ARTESANA.COM.BR//PRODUTO/66102](https://www.artesana.com.br/produto/66102))/Carrinho/Produto/Delete/232924?quantidade=400)

COMPRIMENTO PERFIL T CLICADO.: 3,12 Metros, PERFIL T CLICADO:
T24

- (/Carrinho/Produto/Delete/232924)	400	Valor Unitário: R\$ 23,94	Valor Total: R\$ 9.576,00
---	-----	---	-------------------------------------

[clique aqui para compartilhar este carrinho](#)

SUBTOTAL

R\$ 9.576,00

FRETE

Digite o cep do endereço de entrega:

41745-004

Não sabe o CEP?

(<https://buscacepinter.correios.com.br/app/endereco/index.php>)

CALCULAR

TransMOS

Em até 7 dias úteis

R\$484,86

RETIRADA

+

ADICIONE SEU CUPOM AQUI

ADICIONAR

TOTAL

R\$ 9.576,00

[FINALIZAR COMPRA\(/FECHAMENTO\)](#)

CONTINUAR COMPRANDO ([HTTPS://WWW.ARTESANA.COM.BR/10-DE-DESCONTO](https://www.artesana.com.br/10-DE-DESCONTO))



GUIA INFERIOR N19 PARA DIVISÓRIA NAVAL 3 METROS BRANCO

([HTTPS://WWW.ARTESANA.COM.BR/PRODUTO/65809](https://www.artesana.com.br/PRODUTO/65809))

Cor: Branco



(/Carrinho/Produto/Delete/232631?quantidade=80)

- (/Carrinho/Produto/Delete/232631)

80

+ (/Carrinho/Produto/Add/232631)

R\$ 14,73

R\$ 1.178,40

clique aqui para compartilhar este carrinho

SUBTOTAL

R\$ 1.178,40

FRETE

Digite o cep do endereço de entrega:

41745-004

Não sabe o CEP? (<https://buscacepinter.correios.com.br/app/endereco/index.php>)

CALCULAR

TransMOS

Em até 7 dias úteis

R\$139,46

RETIRADA

+

ADICIONE SEU COMPRIM AQUI

ADICIONAR

TOTAL

R\$ 1.178,40

FINALIZAR COMPRA(/FECHAMENTO)

Formas de Pagamento



Segurança



© TODOS OS DIREITOS RESERVADOS. Eventuais promoções, descontos e prazos de pagamento expostos aqui são válidos apenas para compras via internet. As fotos, textos e layout aqui veiculados são de propriedade da Loja. É proibida a utilização total ou parcial sem nossa autorização.

Desenvolvido por
(<http://www.agencia2bdigital.com.br/>)

Plataforma
(<https://www.traycorp.com.br/>)

CONTINUAR COMPRANDO ([HTTPS://WWW.ARTESANA.COM.BR/10-DE-DESCONTO](https://www.artesana.com.br/10-de-desconto))



GUIA INFERIOR N19 PARA DIVISÓRIA NAVAL 3 METROS PRETO

([HTTPS://WWW.ARTESANA.COM.BR//PRODUTO/65805](https://www.artesana.com.br/produto/65805))

Cor: Preto



(/Carrinho/Produto/Delete/232627?quantidade=500)

- (/Carrinho/Produto/Delete/232627) 500 **++** (/Carrinho/Produto/Add/232627)

R\$ 14,73

R\$ 7.365,00

clique aqui para compartilhar este carrinho

SUBTOTAL

R\$ 7.365,00

FRETE

Digite o cep do endereço de entrega:

41745-004

Não sabe o CEP? (<https://buscacepinter.correios.com.br/app/endereco/index.php>)

CALCULAR

TransMOS
Em até 7 dias úteis

R\$488,64

RETIRADA

+

ADICIONE SEU COMPRIM AQUI

ADICIONAR

TOTAL

R\$ 7.365,00

FINALIZAR COMPRA(/FECHAMENTO)

Formas de Pagamento



Segurança



© TODOS OS DIREITOS RESERVADOS. Eventuais promoções, descontos e prazos de pagamento expostos aqui são válidos apenas para compras via internet. As fotos, textos e layout aqui veiculados são de propriedade da Loja. É proibida a utilização total ou parcial sem nossa autorização.

Desenvolvido por
(<http://www.agencia2bdigital.com.br/>)

Plataforma
(<https://www.traycorp.com.br/>)

CONTINUAR COMPRANDO ([HTTPS://WWW.ARTESANA.COM.BR/5-PORC-DESCONTO](https://www.artesana.com.br/5-PORC-DESCONTO))



REBITE POP 440S (CENTO) COR BRANCO

([HTTPS://WWW.ARTESANA.COM.BR/PRODUTO/65982](https://www.artesana.com.br/PRODUTO/65982))

Cor: Branco



(/Carrinho/Produto/Delete/232804?quantidade=20)

	Quantidade	Valor Unitário:	Valor Total:
- (/Carrinho/Produto/Delete/232804)	20	R\$ 10,20	R\$ 204,00
+ (/Carrinho/Produto/Add/232804)			R\$ 204,00

clique aqui para compartilhar este carrinho

SUBTOTAL

R\$ 204,00

FRETE

Digite o cep do endereço de entrega:

41745-004

Não sabe o CEP?

(<https://buscacepinter.correios.com.br/app/endereco/index.php>)

CALCULAR

Jadlog - Package Em até 5 dias úteis	R\$25,97
PAC Contrato (03298) Em até 7 dias úteis	R\$34,63
TransMOS Em até 7 dias úteis	R\$60,99
Sedex Contrato (03220) Em até 2 dias úteis	R\$63,12

RETIRADA



ADICIONE SEU CUPOM AQUI

ADICIONAR

TOTAL**R\$ 204,00**

FINALIZAR COMPRA(/FECHAMENTO)

Formas de Pagamento**Segurança**

© TODOS OS DIREITOS RESERVADOS. Eventuais promoções, descontos e prazos de pagamento expostos aqui são válidos apenas para compras

via internet. As fotos, textos e layout aqui veiculados são de propriedade da Loja. É proibida a utilização total ou parcial sem nossa autorização.

Desenvolvido por**(<http://www.agencia2bdigital.com.br/>)****Plataforma****(<https://www.traycorp.com.br/>)**

CONTINUAR COMPRANDO ([HTTPS://WWW.ARTESANA.COM.BR/10-DE-DESCONTO](https://www.artesana.com.br/10-DE-DESCONTO))



TRAVESSA H-NTR PARA DIVISÓRIA NAVAL 3 METROS

COR BRANCO

([HTTPS://WWW.ARTESANA.COM.BR//PRODUTO/65715](https://www.artesana.com.br/PRODUTO/65715))

Cor: Branco



(</Carrinho/Produto/Delete/232537?quantidade=120>)

		Valor Unitário:	Valor Total:
- (/Carrinho/Produto/Delete/232537)	120	R\$ 18,95	R\$ 2.274,00

[clique aqui para compartilhar este carrinho](#)

SUBTOTAL

R\$ 2.274,00

FRETE

Digite o cep do endereço de entrega:

41745-004

Não sabe o CEP?

(<https://buscacepinter.correios.com.br/app/endereco/index.php>)

CALCULAR

TransMOS

Em até 7 dias úteis

R\$181,94

RETIRADA



ADICIONE SEU CUPOM AQUI

ADICIONAR

TOTAL

R\$ 2.274,00

[FINALIZAR COMPRA\(/FECHAMENTO\)](#)

Formas de Pagamento



Segurança



© TODOS OS DIREITOS RESERVADOS. Eventuais promoções, descontos e prazos de pagamento expostos aqui são válidos apenas para compras

via internet. As fotos, textos e layout aqui veiculados são de propriedade da Loja. É proibida a utilização total ou parcial sem nossa autorização.

Desenvolvido por

(<http://www.agencia2bdigital.com.br/>)

Plataforma

(<https://www.traycorp.com.br/>)

CONTINUAR COMPRANDO ([HTTPS://WWW.ARTESANA.COM.BR/10-DE-DESCONTO](https://www.artesana.com.br/10-DE-DESCONTO))



TRAVESSA H-NTR PARA DIVISÓRIA NAVAL 3 METROS

COR PRETO

([HTTPS://WWW.ARTESANA.COM.BR//PRODUTO/65712](https://www.artesana.com.br/PRODUTO/65712))

Cor: Preto



(</Carrinho/Produto/Delete/232534?quantidade=100>)

	Quantidade	Valor Unitário:	Valor Total:
- (/Carrinho/Produto/Delete/232534)	100	R\$ 18,95	R\$ 1.895,00
(+ (/Carrinho/Produto/Add/232534))			

[clique aqui para compartilhar este carrinho](#)

SUBTOTAL

R\$ 1.895,00

FRETE

Digite o cep do endereço de entrega:

41745-004

Não sabe o CEP?

(<https://buscacepinter.correios.com.br/app/endereco/index.php>)

CALCULAR

TransMOS

Em até 7 dias úteis

R\$154,84

RETIRADA

+

ADICIONE SEU CUPOM AQUI

ADICIONAR

TOTAL

R\$ 1.895,00

[FINALIZAR COMPRA\(/FECHAMENTO\)](#)



O que deseja procurar?



HOME / FORROS DIVERSOS / PERFIS E ACESSÓRIOS PARA FORROS / PERFIL PARA FORRO AÇO T CLICADO TRAVESSA 24 X 1250MM (PÇ) - TERAC

**Perfil para Forro Aço T Clicado Travessa**

Custos de Envio para: 5ª Avenid.

Forma de Envio:

Retirada - Loja

FRETE GRÁTIS

Retirada em Nossa Loja - Guarulhos / SP

Exata Cargo
Transportadora
Ex**R\$ 306,19**

Previsto para 10/05/2022 até 12/05/2022

entro Administrativo da Bahia \ Salvador-BA

razo de Entrega e Observações:

Perfil para Forro Aço T Clicado Travessa 24 x 1250mm (Pç) - Terac

MARCA: TERAC
 MODELO: PERFIL TRAVESSA 1250
 REF: PERFIL SECUNDARIO
 ESTOQUE: 170

De R\$ 7,55

R\$ 7,18

Economize R\$ 0,37

Quantidade: 

SIMULADOR DE FRETE

41745

-

004

CALCULAR

DESCRIBÇÃO GERAL

FORMAS DE PAGAMENTO

AVALIAÇÕES

Perfis Travessa para instalação de Forro Modular

Face aparente do perfil: 24mm (15/16")

Dim: 1250mm (Comprimento) X 24mm (Largura)

Descrição: Aço T Clicado 1250mm perfil Travessa

Perfil para Forro Aço T Clicado Travessa 24 x 1250mm (Pç) - Terac

✕

Custos de Envio para: 5ª Avenida Centro Administrativo da Bahia \ Centro Administrativo da Bahia \ Salvador-BA

Forma de Envio:**Valor:****Prazo de Entrega e Observações:**

Retirada - Loja

FRETE GRÁTIS

Retirada em Nossa Loja - Guarulhos / SP

Exata Cargo
Transportadora
Ex**R\$ 306,19**

Previsto para 10/05/2022 até 12/05/2022

Perfil para Forro Clicado Cantoneira
3000mm (Pç) - Terac**R\$ 15,17**Perfil para Forro Aço T Clicado
Travessa 24 x 625mm (Pç) Branco -
Terac**R\$ 3,78**Perfil para Forro
Longarina 24

CADASTRE-SE E RECEBA OFERTAS COM PREÇOS EXCLUSIVOS

seja sempre o primeiro a receber nossas novidades, cadastre-se, é grátis!

Digite seu e-mail

OK >

INSTITUCIONAL

CATEGORIAS

Perfil para Forro Aço T Clicado Travessa 24 x 1250mm (Pç) - Terac

Custos de Envio para: 5ª Avenida Centro Administrativo da Bahia \ Centro Administrativo da Bahia \ Salvador-BA

Forma de Envio:

Valor:

Prazo de Entrega e Observações:



Retirada - Loja

FRETE GRÁTIS

Retirada em Nossa Loja - Guarulhos / SP



Exata Cargo
Transportadora
Ex

R\$ 306,19

Previsto para 10/05/2022 até 12/05/2022

Terac Forros e Isolamentos CNPJ. 29.002.845/0001-06 - Endereço: Rua Professor Jose Munhoz, 429 - Ponte Grande - Guarulhos / SP - Cep 07033-000*****Preços e condições estão sujeitos à alterações sem aviso prévio e são válidos apenas para compras pela internet, nesta data ou enquanto houver estoque na Loja Virtual. Vendas sujeitas à análise e confirmação de dados. As imagens dos produtos são meramente ilustrativas*****

DESENVOLVIDO POR: 

TECNOLOGIA **TRAYCOMMERCE**





O que deseja procurar?



HOME / FORROS DIVERSOS / PERFIS E ACESSÓRIOS PARA FORROS / PERFIL PARA FORRO AÇO T CLICADO LONGARINA 24 X 3125MM (PÇ)
BRANCO - TERAC

Perfil para Forro Aço T Clicado Longarin



Custos de Envio para: 5ª Avenid

Forma de Envio:



Retirada - Loja

entro Administrativo da Bahia \ Salvador-BA

razo de Entrega e Observações:



Exata Cargo
Transportadora
Ex

R\$ 1.011,20

Previsto para 12/05/2022 até 16/05/2022



Perfil para Forro Aço T Clicado Longarina 24 x 3125mm (Pç) Branco - Terac

LANÇAMENTO

MARCA: TERAC
MODELO: LONGARINA T24
REF: PERFIL PRINCIPAL
ESTOQUE: 130
DISPONÍVEL EM 2 DIAS ÚTEIS

R\$ 20,84

ou 2x de R\$ 11,04 com tarifa

Quantidade:



COMPRAR

SIMULADOR DE FRETE

41745

-

004

CALCULAR

DESCRIÇÃO GERAL

FORMAS DE PAGAMENTO

AVALIAÇÕES

Perfis Principal (Longarina) para instalação de Forro Modular

Perfil para Forro Aço T Clicado Longarina 24 x 3125mm (Pç) Branco - Terac

✕

Custos de Envio para: 5ª Avenida Centro Administrativo da Bahia \ Centro Administrativo da Bahia \ Salvador-BA

Forma de Envio:

Valor:

Prazo de Entrega e Observações:



Retirada - Loja

FRETE GRÁTIS

Retirada em Nossa Loja - Guarulhos / SP

Exata Cargo
Transportadora
Ex

R\$ 1.011,20

Previsto para 12/05/2022 até 16/05/2022

PRODUTOS RELACIONADOS

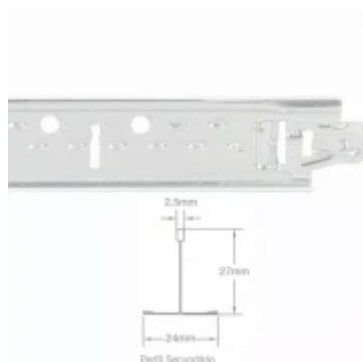

Perfil para Forro Aço T Clicado
Travessa 24 x 625mm (Pç) -
Armstrong

Perfil para Forro Aço T Clicado
Travessa 24 x 1250mm (Pç) -
Armstrong

Perfil para Forro
Longarina 24 x 3
Armstr

ou 2x de **R\$ 11,:**

CADASTRE-SE E RECEBA OFERTAS COM PREÇOS EXCLUSIVOS

seja sempre o primeiro a receber nossas novidades, cadastre-se, é grátis!

Digite seu e-mail

OK >

Perfil para Forro Aço T Clicado Longarina 24 x 3125mm (Pç) Branco - Terac



Custos de Envio para: 5ª Avenida Centro Administrativo da Bahia \ Centro Administrativo da Bahia \ Salvador-BA

Forma de Envio:

Valor:

Prazo de Entrega e Observações:



Retirada - Loja

FRETE GRÁTIS

Retirada em Nossa Loja - Guarulhos / SP



Exata Cargo
Transportadora
Ex

R\$ 1.011,20

Previsto para 12/05/2022 até 16/05/2022



Terac Forros e Isolamentos CNPJ. 29.002.845/0001-06 - Endereço: Rua Professor Jose Munhoz, 429 - Ponte Grande - Guarulhos / SP - Cep 07033-000*****Preços e condições estão sujeitos à alterações sem aviso prévio e são válidos apenas para compras pela internet, nesta data ou enquanto houver estoque na Loja Virtual. Vendas sujeitas à análise e confirmação de dados. As imagens dos produtos são meramente ilustrativas*****

DESENVOLVIDO POR: **netzee**

TECNOLOGIA **TRAYCOMMERCE**





Meu carrinho

[Continuar](#)

Forro Gesso Removivel Com Pelicula De Pvc e Aluminizado T-Clean 1250 x 625 x 8mm (caixa).

Marca: Terac

**R\$ 389,56**

Frete

Salvador - BA

5ª Avenida Centro Administrativo da Bahia
41745-004[Alterar CEP](#)

Selecione uma forma de envio abaixo:

Retirada - Loja

Retirada em Nossa Loja - Guarulhos / SP

Grátis**Exata Cargo Transportadora Ex**

Previsto para 16/05/2022 até 18/05/2022

R\$ 146,56[Ver detalhes das formas de envio](#)

Resumo do pedido

Subtotal **R\$ 389,56**Frete (Exata Cargo Transportadora Ex) **R\$ 146,56****Total do pedido **R\$ 536,12****com transferência bancária à vista
ou 1x sem juros de R\$ 536,12 no PagSeguro
ou 12x de R\$ 60,71 no PagSeguro

Possui cupom? Utilize-o na página de pagamento e aproveite!

[Continuar](#)

Privacidade - Termos



Meu carrinho

[Continuar](#)

Forro Fibra Mineral Armstrong Scala Lay In 1250 x 625 x 16mm (Caixa)

Ref. Modelo: Scala - Cod. 3046D
Marca: Armstrong

- 1 +

R\$ 388,00

Frete

Salvador - BA

5ª Avenida Centro Administrativo da Bahia
41745-004

[Alterar CEP](#)

Selecione uma forma de envio abaixo:

Retirada - Loja

Retirada em Nossa Loja - Guarulhos / SP

Grátis

Exata Cargo Transportadora Ex

Previsto para 13/05/2022 até 17/05/2022

R\$ 146,63

[Ver detalhes das formas de envio](#)

Resumo do pedido

Subtotal R\$ 388,00

Frete (Exata Cargo Transportadora Ex) R\$ 146,63

Total do pedido R\$ 534,63

com transferência bancária à vista
ou 1x sem juros de R\$ 534,63 no PagSeguro
ou 12x de R\$ 60,54 no PagSeguro

Possui cupom? Utilize-o na página de pagamento e aproveite!

[Continuar](#)

Privacidade - Termos

Escolher mais produtos

ATENDIMENTO

 **(11) 2806-9196**

vendas@terac.com.br

Atendimento: Seg a Sex das 8 as 17hs - Sab das 8 as 12hs

SEGURANÇA



TERAC FORROS E ISOLAMENTOS CNPJ. 29.002.845/0001-06 - ENDEREÇO: RUA PROFESSOR JOSE MUNHOZ, 429 - PONTE GRANDE - GUARULHOS / SP
- CEP 07033-000*****PREÇOS E CONDIÇÕES ESTÃO SUJEITOS À ALTERAÇÕES SEM AVISO PRÉVIO E SÃO VÁLIDOS APENAS PARA COMPRAS PELA
INTERNET, NESTA DATA OU ENQUANTO HOUVER ESTOQUE NA LOJA VIRTUAL. VENDAS SUJEITAS À ANÁLISE E CONFIRMAÇÃO DE DADOS. AS
IMAGENS DOS PRODUTOS SÃO MERAMENTE ILUSTRATIVAS*****

TECNOLOGIA TRAYCOMMERCE

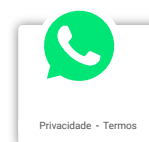



O que deseja procurar?



HOME / FORROS DIVERSOS / PERFIS E ACESSÓRIOS PARA FORROS / PERFIL PARA FORRO CLICADO CANTONEIRA 3000MM (PÇ) - TERAC

**Perfil para Forro Clicado Cantoneira 300**

Custos de Envio para: 5ª Avenid

entro Administrativo da Bahia \ Salvador-BA

Forma de Envio:**razo de Entrega e Observações:**

Retirada - Loja

FRETE GRÁTIS

Retirada em Nossa Loja - Guarulhos / SP

Exata Cargo
Transportadora
Ex**R\$ 614,28**

Previsto para 10/05/2022 até 12/05/2022



Perfil para Forro Clicado Cantoneira 3000mm (Pç) - Terac

MARCA: TERAC
MODELO: CANTONEIRA
ESTOQUE: 62

R\$ 15,17

Quantidade:

250

COMPRAR



SIMULADOR DE FRETE

41745

-

004

CALCULAR

DESCRIÇÃO GERAL FORMAS DE PAGAMENTO AVALIAÇÕES

Perfil Cantoneira para instalação de Forro Modular

Cantoneira é utilizado para instalação do forro com o sentido de fazer o acabamento no perímetro do ambiente;

Perfis com sistema de montagem "clicado" para forros modulares (isopor, lã de vidro, fibra mineral, pvc e etc)

Perfil para Forro Clicado Cantoneira 3000mm (Pç) - Terac



Custos de Envio para: 5ª Avenida Centro Administrativo da Bahia \ Centro Administrativo da Bahia \ Salvador-BA

Forma de Envio:

Valor:

Prazo de Entrega e Observações:



Retirada - Loja

FRETE GRÁTIS

Retirada em Nossa Loja - Guarulhos / SP



Exata Cargo
Transportadora
Ex

R\$ 614,28

Previsto para 10/05/2022 até 12/05/2022



Perfil para Forro Aço T Clicado
Travessa 24 x 625mm (Pç) -
Armstrong

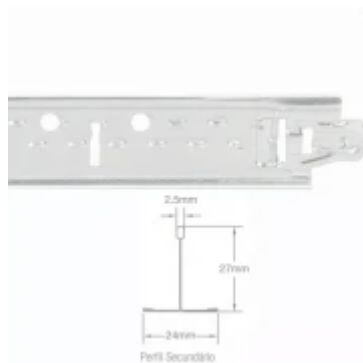

Perfil para Forro Aço T Clicado
Travessa 24 x 1250mm (Pç) -
Armstrong

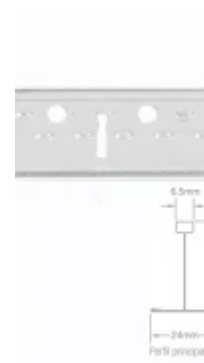

Perfil para Forro
Longarina 24 x 3



CADASTRE-SE E RECEBA OFERTAS COM PREÇOS EXCLUSIVOS

seja sempre o primeiro a receber nossas novidades, cadastre-se, é grátis!

Digite seu e-mail

OK >

INSTITUCIONAL



CATEGORIAS



FALE CONOSCO

**Perfil para Forro Clicado Cantoneira 3000mm (Pç) - Terac**

Custos de Envio para: 5ª Avenida Centro Administrativo da Bahia \ Centro Administrativo da Bahia \ Salvador-BA

Forma de Envio:**Valor:****Prazo de Entrega e Observações:**

Retirada - Loja

FRETE GRÁTIS

Retirada em Nossa Loja - Guarulhos / SP

Exata Cargo
Transportadora
Ex**R\$ 614,28**

Previsto para 10/05/2022 até 12/05/2022

confirmação de dados. As imagens dos produtos são meramente ilustrativas*****

DESENVOLVIDO POR:

TECNOLOGIA **TRAYCOMMERCE**

CARIMBO COM CNPJ DA EMPRESA

37.977.691/0009-45

**ESPAÇO & FORMA MÓVEIS E
DIVISÓRIAS LTDA.**
Rua da Tailândia, 185-B
Granjas Rurais Presidente Vargas
CEP 41.230-215

SALVADOR - BA.

ITEM	DESCRIÇÃO/ESPECIFICAÇÃO	UNID FORN	QUANT	VALOR UNIT R\$	CUSTO TOTAL R\$	MARCA MODELO
1	FECHADURA, para porta de divisória de espessura de 35mm, cor preto, chave externa e botão de trava interna (tipo lockwell ou similar), tipo tubular.	un	60	109,47	6.568,20	Lockwell
2	PERFIL, em "H", travessa, para divisória, em chapa de aço galvanizado, vara de 3m, dimensões 35 mm de largura x 19/20 mm de altura, cor preto.	un	700	32,85	22.995,00	Diviforma
3	PERFIL, em "U", para divisória, em chapa de aço galvanizado, vara de 3m, dimensões 35 mm de largura x 10 mm de altura, cor preto.	un	500	24,04	12.020,00	Diviforma
4	RODAPÉ, para divisória, em aço galvanizado, cor preto, com comprimento mínimo 1,15m	un	60	13,52	811,20	Diviforma
5	APOIO DE BAGUETE, para divisória 35mm, em aço galvanizado, comprimento 1,185m, cor preto.	un	120	9,92	1.190,40	Diviforma
6	DOBRADIÇA, para porta de divisória, 85 a 90mm x 57 a 60mm, cor preto	un	120	8,76	1.051,20	Lockwell
7	PAINEL, para divisória, miolo tipo colmeia, revestimento em laminado melamínico, dimensões 35x1200x2100mm, cor branco.	un	80	132,80	10.624,00	Diviforma
8	PAINEL, para divisória, miolo tipo colmeia, revestimento em laminado melamínico, dimensões 35x1200x2100mm, cor areia Jundiá.	un	550	132,80	73.040,00	Diviforma
9	PERFIL, em "H", travessa, para divisória, em chapa de aço galvanizado, vara de 3m, dimensões 35 mm de largura x 19/20 mm de altura, cor branco	un	120	32,85	3.942,00	Diviforma
10	PERFIL, em "U", para divisória, em chapa de aço galvanizado, vara de 3m, dimensões 35 mm de largura x 10 mm de altura, cor branco.	un	80	24,04	1.923,20	Diviforma
11	REBITE, de repuxo, em alumínio, dimensões 3,2x12mm, cor branco	un	2000	0,43	860,00	Diviforma
12	APOIO DE BAGUETE, para divisória 35mm, em aço galvanizado, dimensão 1,185m, cor branco	un	60	9,92	595,20	Diviforma
13	BATENTE, para porta de divisória 35mm, em aço galvanizado, comprimento 2,128m, cor branco.	un	50	24,37	1.218,50	Diviforma
14	DOBRADIÇA, para porta de divisória, 85 a 90mm x 57 a 60mm, cor branco.	un	30	8,76	262,80	Lockwell
15	PLACA DE FORRO, de gesso acartonado, removível, dimensões 1250x625mm, revestido com película lisa de PVC cor branco na face frontal e com película aluminizada na face posterior.	un	80	-	-	-
16	PLACA DE FORRO, mineral, tipo fine-fissured, removível, dimensões 1250x625mm, espessura 16 mm, cor branco.	un	500	-	-	-

SAULUS

71-4101-1515 / 9 8812-7228

17	Perfil para forro modular, em aço galvanizado, T24, clicado, 24 x 3125mm, cor branco	un	400	20,07	8.028,00	Evoque
18	Perfil para forro modular, em aço galvanizado, T24, clicado, 24 x 1250mm, cor branco	un	200	7,18	1.436,00	Evoque
19	Perfil cantoneira para forro modular, em aço galvanizado, T24, clicado, 24 x 3000mm, cor branco	un	250	15,84	3.960,00	Diviforma
TOTALIZAÇÃO					150.525,70	
<p>LOCAL DE ENTREGA – Ministério Público do Estado da Bahia, Quinta Avenida, 750, Centro Administrativo da Bahia, Salvador-BA, CEP.: 41.745-004.</p> <p>RAZÃO SOCIAL – MINISTÉRIO PÚBLICO DO ESTADO DA BAHIA</p> <p>* CNPJ n° 04.142.491/0001-66</p> <p>ENDEREÇO – Quinta Avenida, 750, Centro Administrativo da Bahia, Salvador-BA, CEP – 41745-004.</p>						

OBSERVAÇÕES:

1 - No preço deverá estar incluso todos os tributos, taxas, seguros, fretes, licenças bem como quaisquer outras despesas, diretas e indiretas.

ENVIAR NO ORÇAMENTO OS SEGUINTE DADOS:

RAZÃO SOCIAL - ESPAÇO E FORMA M E DIV LTDA **CNPJ - 37.977.691/0009-45**

ENDEREÇO - RUA DA TAILANDIA, 185 B - PIRAJÁ - SALVADOR - BA

DATA DA PROPOSTA - 28/04/2022

VALIDADE DA PROPOSTA - 60 dias

PRAZO DE ENTREGA - 20 DIAS

NÚMERO DA CONTA CORRENTE - 5063-6

BANCO DO BRASIL

AGÊNCIA - 3382-0

ASSINATURA DO REPRESENTANTE/VENDEDOR

SAULUS

71-4101-1515 / 98812-7228



Relatório de Cotação: Materiais divisória

Pesquisa realizada entre 09/08/2021 11:28:53 e 27/04/2022 14:06:47

Relatório gerado no dia 27/04/2022 16:09:55 (IP: 138.121.193.105)

Item 1: FECHADURA, para porta de divisória, com dois pintos, cor preta, chave externa e botão de trava interna (tipo lockwell ou similar)

PREÇOS / PROPOSTAS	QUANTIDADE	PREÇO ESTIMADO	TOTAL	
4 / 10	1	R\$ 111,02 (un)	R\$ 111,02	
Preço Compras Governamentais	Órgão Público	Identificação	Data Licitação	Preço
1	COMANDO DA MARINHA SERVICO DE IDENTIFICACAO DA MARINHA	Dispensa de Licitação N° 9/2022 UASG: 764100	01/03/2022	R\$ 116,30
2	EMPRESA BRASILEIRA DE PESQUISA AGROPECUARIA EMBRAPA INSTRUMENTAÇÃO/SÃO CARLOS/SP	Dispensa de Licitação N° 51/2021 UASG: 135026	01/01/2022	R\$ 141,80
3	PREFEITURA MUNICIPAL DE IRATI/PR	N°Pregão:442021 UASG:987607	17/05/2021	R\$ 76,00
4	MINISTÉRIO PÚBLICO DA UNIÃO MINISTÉRIO PÚBLICO DO DISTRITO FEDERAL E TERRITÓRIOS	N°Pregão:242021 UASG:200009	28/04/2021	R\$ 110,00
Valor Unitário				R\$ 111,02

Média dos Preços Obtidos: R\$ 111,02

Item 2: PERFIL, em "H", sendo travessa, para divisória, em chapa de aço galvanizado, vara de 3m, dimensões 3,5 cm de largura x 1,5 cm espessura e 10 mm fundo, cor preta. EUCATEX

PREÇOS / PROPOSTAS	QUANTIDADE	PREÇO ESTIMADO	TOTAL	
4 / 8	1	R\$ 48,89 (un)	R\$ 48,89	
Preço Compras Governamentais	Órgão Público	Identificação	Data Licitação	Preço
1	PREFEITURA MUNICIPAL DE TANGARÁ DA SERRA	N°Pregão:872021 UASG:989185	10/01/2022	R\$ 64,71
2	GOVERNO DO ESTADO DE MINAS GERAIS prefeitura municipal de governador valadares	N°Pregão:1432021 UASG:926607	06/01/2022	R\$ 28,39
3	GOVERNO DO ESTADO DE MINAS GERAIS prefeitura municipal de governador valadares	N°Pregão:1222021 UASG:926607	16/11/2021	R\$ 67,35
4	JUSTIÇA FEDERAL DE 1ª INSTÂNCIA	N°Pregão:402021 UASG:90009	08/11/2021	R\$ 35,11
Valor Unitário				R\$ 48,89

Média dos Preços Obtidos: R\$ 48,89



Item 3: PERFIL EM U PRETO

PREÇOS / PROPOSTAS	QUANTIDADE	PREÇO ESTIMADO	TOTAL
3 / 6	1	R\$ 42,74 (un)	R\$ 42,74

Preço Compras Governamentais	Órgão Público	Identificação	Data Licitação	Preço
1	PREFEITURA MUNICIPAL DE TANGARÁ DA SERRA	NºPregão:872021 UASG:989185	10/01/2022	R\$ 64,71
2	GOVERNO DO ESTADO DE MINAS GERAIS prefeitura municipal de governador valadares	NºPregão:1432021 UASG:926607	06/01/2022	R\$ 28,39
3	JUSTIÇA FEDERAL DE 1ª INSTÂNCIA	NºPregão:402021 UASG:90009	08/11/2021	R\$ 35,11
Valor Unitário				R\$ 42,74

Média dos Preços Obtidos: R\$ 42,74

Item 4: RODAPÉ PARA DIVISÓRIA

PREÇOS / PROPOSTAS	QUANTIDADE	PREÇO ESTIMADO	TOTAL
9 / 0	1	R\$ 25,22 (un)	R\$ 25,22

Preço Sinapi	Descrição Produto	UF	Mês/Ano	Preço
1	PERFIL RODAPE DE IMPERMEABILIZACAO, FORMATO L, EM ACO ZINCADO, PARA ESTRUTURA DRYWALL, E = 0,5 MM, 220 X 3000 MM (H X C)	ES	02/2022	R\$ 28,01
2	PERFIL RODAPE DE IMPERMEABILIZACAO, FORMATO L, EM ACO ZINCADO, PARA ESTRUTURA DRYWALL, E = 0,5 MM, 220 X 3000 MM (H X C)	MG	02/2022	R\$ 23,46
3	PERFIL RODAPE DE IMPERMEABILIZACAO, FORMATO L, EM ACO ZINCADO, PARA ESTRUTURA DRYWALL, E = 0,5 MM, 220 X 3000 MM (H X C)	MG	02/2022	R\$ 23,46
4	PERFIL RODAPE DE IMPERMEABILIZACAO, FORMATO L, EM ACO ZINCADO, PARA ESTRUTURA DRYWALL, E = 0,5 MM, 220 X 3000 MM (H X C)	MS	02/2022	R\$ 27,77
5	PERFIL RODAPE DE IMPERMEABILIZACAO, FORMATO L, EM ACO ZINCADO, PARA ESTRUTURA DRYWALL, E = 0,5 MM, 220 X 3000 MM (H X C)	RJ	02/2022	R\$ 25,66
6	PERFIL RODAPE DE IMPERMEABILIZACAO, FORMATO L, EM ACO ZINCADO, PARA ESTRUTURA DRYWALL, E = 0,5 MM, 220 X 3000 MM (H X C)	RN	02/2022	R\$ 23,91
7	PERFIL RODAPE DE IMPERMEABILIZACAO, FORMATO L, EM ACO ZINCADO, PARA ESTRUTURA DRYWALL, E = 0,5 MM, 220 X 3000 MM (H X C)	RR	02/2022	R\$ 24,33
8	PERFIL RODAPE DE IMPERMEABILIZACAO, FORMATO L, EM ACO ZINCADO, PARA ESTRUTURA DRYWALL, E = 0,5 MM, 220 X 3000 MM (H X C)	RR	02/2022	R\$ 24,33
9	PERFIL RODAPE DE IMPERMEABILIZACAO, FORMATO L, EM ACO ZINCADO, PARA ESTRUTURA DRYWALL, E = 0,5 MM, 220 X 3000 MM (H X C)	TO	02/2022	R\$ 26,05
Valor Unitário				R\$ 25,22

Média dos Preços Obtidos: R\$ 25,22

Item 5: APOIO DE BAGUETE PRETO

PREÇOS / PROPOSTAS	QUANTIDADE	PREÇO ESTIMADO	TOTAL
0 / 0	1	R\$ 0,00 (un)	R\$ 0,00

Média dos Preços Obtidos: R\$ 0,00



Item 6: DOBRADIÇA PRETA

PREÇOS / PROPOSTAS	QUANTIDADE	PREÇO ESTIMADO	TOTAL	
3 / 8	1	R\$ 10,99 (un)	R\$ 10,99	
Preço Compras Governamentais	Órgão Público	Identificação	Data Licitação	Preço
1	FUNDAÇÃO NACIONAL DO INDIO COORD. REGIONAL NOROESTE DO MS	Dispensa de Licitação Nº 4/2022 UASG: 194067	01/03/2022	R\$ 10,78
2	COMANDO DO EXERCITO 26 GRUPO DE ARTILHARIA DE CAMPANHA	Dispensa de Licitação Nº 4/2022 UASG: 160228	01/02/2022	R\$ 14,90
3	COMPANHIA DE DESENVOLVIMENTO DE NOVA IGUAÇU	NºPregão:122021 UASG:927486	23/11/2021	R\$ 7,28
Valor Unitário				R\$ 10,99

Média dos Preços Obtidos: R\$ 10,99

Item 7: PAINEL PARA DIVISÓRIA BRANCO

PREÇOS / PROPOSTAS	QUANTIDADE	PREÇO ESTIMADO	TOTAL	
2 / 2	1	R\$ 165,00 (un)	R\$ 165,00	
Preço Público	Órgão Público	Identificação	Data Licitação	Preço
1	FUNDO M. SAUDE Prefeitura Municipal de Guaporé/RS	1742022	14/02/2022	R\$ 165,00
2	FUNDO M. SAUDE Prefeitura Municipal de Capela de Santana/RS	1742022	14/02/2022	R\$ 165,00
Valor Unitário				R\$ 165,00

Média dos Preços Obtidos: R\$ 165,00

Item 8: PAINEL PARA DIVISORIA COR AREIA JUNDIAÍ

PREÇOS / PROPOSTAS	QUANTIDADE	PREÇO ESTIMADO	TOTAL	
1 / 3	1	R\$ 156,00 (un)	R\$ 156,00	
Preço Compras Governamentais	Órgão Público	Identificação	Data Licitação	Preço
1	MINISTÉRIO DA DEFESA Comando do Exército Comando Militar do Planalto Comando 3ª Brigada de Infantaria Motorizada 36ª Batalhão de Infantaria Mecanizado	NºPregão:12022 UASG:160130	14/02/2022	R\$ 156,00
Valor Unitário				R\$ 156,00

Média dos Preços Obtidos: R\$ 156,00

Item 9: PERFIL EM H COR BRANCA

PREÇOS / PROPOSTAS	QUANTIDADE	PREÇO ESTIMADO	TOTAL	
2 / 6	1	R\$ 37,50 (un)	R\$ 37,50	
Preço Compras Governamentais	Órgão Público	Identificação	Data Licitação	Preço
1	PREF.MUN.DE ARAPIRACA	NºPregão:22022 UASG:982705	03/02/2022	R\$ 40,00



2	PREF.MUN.DE ARAPIRACA	NºPregão:22022 UASG:982705	03/02/2022	R\$ 35,00
Valor Unitário				R\$ 37,50

Média dos Preços Obtidos: R\$ 37,50

Item 10: PERFIL EM U COR BRANCO

PREÇOS / PROPOSTAS	QUANTIDADE	PREÇO ESTIMADO	TOTAL	
1 / 3	1	R\$ 35,00 (un)	R\$ 35,00	
Preço Compras Governamentais	Órgão Público	Identificação	Data Licitação	Preço
1	PREF.MUN.DE ARAPIRACA	NºPregão:22022 UASG:982705	03/02/2022	R\$ 35,00
Valor Unitário				R\$ 35,00

Média dos Preços Obtidos: R\$ 35,00

Item 11: REBITE DE REPUXO COR BRANCO

PREÇOS / PROPOSTAS	QUANTIDADE	PREÇO ESTIMADO	TOTAL	
3 / 3	1	R\$ 0,20 (un)	R\$ 0,20	
Preço Compras Governamentais	Órgão Público	Identificação	Data Licitação	Preço
1	COMANDO DO EXERCITO 19 BATALHAO DE INFANTARIA MOTORIZADO/RS	Dispensa de Licitação Nº 13/2022 UASG: 160433	01/03/2022	R\$ 0,20
2	COMANDO DO EXERCITO 19 BATALHAO DE INFANTARIA MOTORIZADO/RS	Dispensa de Licitação Nº 23/2022 UASG: 160433	01/03/2022	R\$ 0,20
3	COMANDO DO EXERCITO 19 BATALHAO DE INFANTARIA MOTORIZADO/RS	Dispensa de Licitação Nº 23/2022 UASG: 160433	01/03/2022	R\$ 0,20
Valor Unitário				R\$ 0,20

Média dos Preços Obtidos: R\$ 0,20

Item 12: APOIO DE BAGUETE BRANCO

PREÇOS / PROPOSTAS	QUANTIDADE	PREÇO ESTIMADO	TOTAL	
0 / 0	1	R\$ 0,00 (un)	R\$ 0,00	

Média dos Preços Obtidos: R\$ 0,00

Item 13: BATENTE PARA PORTA DE DIVISÓRIA BRANCO

PREÇOS / PROPOSTAS	QUANTIDADE	PREÇO ESTIMADO	TOTAL	
1 / 3	1	R\$ 30,00 (un)	R\$ 30,00	



Preço Compras Governamentais	Órgão Público	Identificação	Data Licitação	Preço
1	PREF.MUN.DE ARAPIRACA	NºPregão:22022 UASG:982705	03/02/2022	R\$ 30,00
Valor Unitário				R\$ 30,00

Média dos Preços Obtidos: R\$ 30,00

Item 14: DOBRADIÇA BRANCA

PREÇOS / PROPOSTAS	QUANTIDADE	PREÇO ESTIMADO	TOTAL
3 / 8	1	R\$ 10,99 (un)	R\$ 10,99

Preço Compras Governamentais	Órgão Público	Identificação	Data Licitação	Preço
1	FUNDACAO NACIONAL DO INDIO COORD. REGIONAL NOROESTE DO MS	Dispensa de Licitação N° 4/2022 UASG: 194067	01/03/2022	R\$ 10,78
2	COMANDO DO EXERCITO 26 GRUPO DE ARTILHARIA DE CAMPANHA	Dispensa de Licitação N° 4/2022 UASG: 160228	01/02/2022	R\$ 14,90
3	COMPANHIA DE DESENVOLVIMENTO DE NOVA IGUAÇU	NºPregão:122021 UASG:927486	23/11/2021	R\$ 7,28
Valor Unitário				R\$ 10,99

Média dos Preços Obtidos: R\$ 10,99

Item 15: PLACA DE FORRO DE GESSO ACARTONADO

PREÇOS / PROPOSTAS	QUANTIDADE	PREÇO ESTIMADO	TOTAL
1 / 4	1	R\$ 41,00 (un)	R\$ 41,00

Preço Compras Governamentais	Órgão Público	Identificação	Data Licitação	Preço
1	PREFEITURA MUNICIPAL DE TANGARÁ DA SERRA	NºPregão:872021 UASG:989185	10/01/2022	R\$ 41,00
Valor Unitário				R\$ 41,00

Média dos Preços Obtidos: R\$ 41,00

Item 16: PLACA DE FORRO MINERAL 1250X625MM

PREÇOS / PROPOSTAS	QUANTIDADE	PREÇO ESTIMADO	TOTAL
4 / 0	1	R\$ 62,81 (un)	R\$ 62,81

Preço Sinapi	Descrição Produto	UF	Mês/Ano	Preço
1	PLACA DE FIBRA MINERAL PARA FORRO, DE 1250 X 625 MM, E = 15 MM, BORDA RETA, COM PINTURA ANTIMOFO (NAO INCLUI PERFIS)	ES	12/2021	R\$ 62,82
2	PLACA DE FIBRA MINERAL PARA FORRO, DE 1250 X 625 MM, E = 15 MM, BORDA RETA, COM PINTURA ANTIMOFO (NAO INCLUI PERFIS)	AM	01/2022	R\$ 62,59
3	PLACA DE FIBRA MINERAL PARA FORRO, DE 1250 X 625 MM, E = 15 MM, BORDA RETA, COM PINTURA ANTIMOFO (NAO INCLUI PERFIS)	GO	02/2022	R\$ 62,91
4	PLACA DE FIBRA MINERAL PARA FORRO, DE 1250 X 625 MM, E = 15 MM, BORDA RETA, COM PINTURA ANTIMOFO (NAO INCLUI PERFIS)	SC	02/2022	R\$ 62,91



Valor Unitário

R\$ 62,81

Média dos Preços Obtidos: R\$ 62,81

Item 17: PERFIL PARA FORRO T24 24X3125

PREÇOS / PROPOSTAS	QUANTIDADE	PREÇO ESTIMADO	TOTAL
1 / 1	1	R\$ 38,64 (un)	R\$ 38,64
Preço Compras Governamentais	Órgão Público	Identificação	Data Licitação
1	COMISSAO NACIONAL DE ENERGIA NUCLEAR SAE	Dispensa de Licitação N° 699/2021 UASG: 113205	01/12/2021
Preço			R\$ 38,64
Valor Unitário			R\$ 38,64

Média dos Preços Obtidos: R\$ 38,64

Item 18: PERFIL PARA FORRO T24 24X1250

PREÇOS / PROPOSTAS	QUANTIDADE	PREÇO ESTIMADO	TOTAL
7 / 0	1	R\$ 7,99 (un)	R\$ 7,99
Preço Sinapi	Descrição Produto	UF	Mês/Ano
1	PERFIL TRAVESSA (SECUNDARIO), T CLICADO, EM ACO GALVANIZADO , BRANCO, PARA FORRO REMOVIVEL, 24 X 1250 MM (L X C)	AC	11/2021
2	PERFIL TRAVESSA (SECUNDARIO), T CLICADO, EM ACO GALVANIZADO , BRANCO, PARA FORRO REMOVIVEL, 24 X 1250 MM (L X C)	RS	11/2021
3	PERFIL TRAVESSA (SECUNDARIO), T CLICADO, EM ACO GALVANIZADO , BRANCO, PARA FORRO REMOVIVEL, 24 X 1250 MM (L X C)	RS	11/2021
4	PERFIL TRAVESSA (SECUNDARIO), T CLICADO, EM ACO GALVANIZADO , BRANCO, PARA FORRO REMOVIVEL, 24 X 1250 MM (L X C)	SE	01/2022
5	PERFIL TRAVESSA (SECUNDARIO), T CLICADO, EM ACO GALVANIZADO , BRANCO, PARA FORRO REMOVIVEL, 24 X 1250 MM (L X C)	BA	01/2022
6	PERFIL TRAVESSA (SECUNDARIO), T CLICADO, EM ACO GALVANIZADO , BRANCO, PARA FORRO REMOVIVEL, 24 X 1250 MM (L X C)	RS	11/2021
7	PERFIL TRAVESSA (SECUNDARIO), T CLICADO, EM ACO GALVANIZADO , BRANCO, PARA FORRO REMOVIVEL, 24 X 1250 MM (L X C)	SE	01/2022
Preço			R\$ 7,93
			R\$ 8,12
			R\$ 8,12
			R\$ 7,98
			R\$ 7,71
			R\$ 8,12
			R\$ 7,98
Valor Unitário			R\$ 7,99

Média dos Preços Obtidos: R\$ 7,99

Item 19: PERFIL CANTONEIRA T24 24X3125

PREÇOS / PROPOSTAS	QUANTIDADE	PREÇO ESTIMADO	TOTAL
1 / 3	1	R\$ 14,82 (un)	R\$ 14,82
Preço Compras Governamentais	Órgão Público	Identificação	Data Licitação
1	PODER JUDICIÁRIO Justiça Federal Seção Judiciária do Distrito Federal	NºPregão:22022 UASG:90023	14/01/2022
Preço			R\$ 14,82
Valor Unitário			R\$ 14,82

Média dos Preços Obtidos: R\$ 14,82



Detalhamento dos Itens

Item 1: FECHADURA, para porta de divisória, com dois pintos, cor preta, chave externa e botão de trava interna (tipo lockwell ou similar)

Preço Estimado: R\$ 111,02 (un)

Média dos Preços Obtidos: R\$ 111,02

Quantidade	Descrição	Observação
1 Unidade	FECHADURA, para porta de divisória, com dois pintos, cor preta, chave externa e botão de trava interna (tipo lockwell ou similar)	

Preço (Compras Governamentais) 1: Mediana das Propostas Finais

R\$ 116,30

Órgão: COMANDO DA MARINHA SERVICO DE IDENTIFICACAO DA MARINHA	Data: 01/03/2022 00:00
Objeto: Aquisição de fechaduras para o PAI-BNRJ e SIM.	Modalidade: Dispensa de Licitação
Descrição: FECHADURA - FECHADURA, MATERIAL CAIXA METAL, ACABAMENTO SUPERFICIAL CROMADO, TIPO TUBULAR, APLICAÇÃO PORTA DE DIVISÓRIA, ALTURA 60 CM	SRP: NÃO
CatMat: 340595 - FECHADURA, MATERIAL CAIXA:METAL, ACABAMENTO SUPERFICIAL:CROMADO, TIPO:TUBULAR, APLICAÇÃO:PORTA DE DIVISÓRIA, ALTURA:60 CM	Identificação: Dispensa de Licitação Nº 9/2022 / UASG: 764100
	Lote/Item: 2/1
	Ata: N/A
	Fonte: www.comprasgovernamentais.gov.br
	Quantidade: 2
	Unidade: Unidade
	UF: RJ

CNPJ	Razão Social do Fornecedor	Valor da Proposta Final
03.245.766/0001-24 * VENCEDOR *	BRASFEMM COMERCIAL DE FERRAGENS LTDA	R\$ 116,30

Preço (Compras Governamentais) 2: Mediana das Propostas Finais

R\$ 141,80

Órgão: EMPRESA BRASILEIRA DE PESQUISA AGROPECUARIA EMBRAPA INSTRUMENTAÇÃO/SÃO CARLOS/SP	Data: 01/01/2022 00:00
Objeto: Fechadura cilíndrica, tubular para divisória 60mm, cromada	Modalidade: Dispensa de Licitação
Descrição: FECHADURA - FECHADURA, MATERIAL CAIXA AÇO ZINCADO, MATERIAL TRINCO AÇO, MATERIAL TESTA AÇO, ACABAMENTO SUPERFICIAL CROMADO, CARACTERÍSTICAS ADICIONAIS LADO 1 FECHADURA EXTERNA COM 2 CHAVES E LADO 2 BO-, MATERIAL ESPELHO AÇO, TIPO TUBULAR, APLICAÇÃO DIVISÓRIA, REFERÊNCIA 4141	SRP: NÃO
CatMat: 236559 - FECHADURA, MATERIAL CAIXA:AÇO ZINCADO, MATERIAL TRINCO:AÇO, MATERIAL TESTA:AÇO, ACABAMENTO SUPERFICIAL:CROMADO, CARACTERÍSTICAS ADICIONAIS:LADO 1 FECHADURA EXTERNA COM 2 CHAVES E LADO 2 BO-, MATERIAL ESPELHO:AÇO, TIPO:TUBULAR, APLICAÇÃO:DIVISÓRIA, REFERÊNCIA:4141	Identificação: Dispensa de Licitação Nº 51/2021 / UASG: 135026
	Lote/Item: 1/1
	Ata: N/A
	Fonte: www.comprasgovernamentais.gov.br
	Quantidade: 15
	Unidade: Unidade
	UF: SP

CNPJ	Razão Social do Fornecedor	Valor da Proposta Final
10.896.147/0001-65 * VENCEDOR *	CUNHA SCHMITT COMERCIO DE MERCADORIAS EM GERAL EIRELI	R\$ 141,80

Preço (Compras Governamentais) 3: Mediana das Propostas Finais

R\$ 76,00

Órgão: PREFEITURA MUNICIPAL DE IRATI/PR	Data: 17/05/2021 09:00
	Modalidade: Pregão Eletrônico



Objeto: Contratação de empresa para fornecimento de materiais e serviços de manutenção de bens imóveis (pisos especiais, persianas, divisórias, vidros e materiais correlatos).

Descrição: Fechadura - Fechadura, material caixa: aço, acabamento superficial: pintado - cinza, tipo: tubular, aplicação: porta de divisória

CatMat: 462571 - FECHADURA, MATERIAL CAIXA:AÇO, ACABAMENTO SUPERFICIAL:PINTADO - CINZA, TIPO:TUBULAR, APLICAÇÃO:PORTA DE DIVISÓRIA

SRP: SIM
Identificação: N°Pregão:442021 / UASG:987607
Lote/Item: /16
Ata: [Link Ata](#)
Fonte: www.comprasgovernamentais.gov.br
Quantidade: 30
Unidade: Unidade
UF: PR

CNPJ	Razão Social do Fornecedor	Valor da Proposta Final
29.216.954/0001-18 * VENCEDOR *	SOLUCOES NORTE ENGENHARIA, CONSTRUCOES E COMERCIO EIRELI	R\$ 75,99
10.296.917/0001-39	F FERREIRA APLICACOES DE GESSO EIRELI	R\$ 76,00

Preço (Compras Governamentais) 4: Mediana das Propostas Finais R\$ 110,00

Órgão: MINISTÉRIO PÚBLICO DA UNIÃO
 MINISTÉRIO PÚBLICO DO DISTRITO FEDERAL E TERRITÓRIOS

Objeto: Registro de Preços, pelo prazo de até 12 (doze) meses, para eventual fornecimento de divisórias navais..

Descrição: FECHADURA - FECHADURA, MATERIAL CAIXA AÇO, ACABAMENTO SUPERFICIAL PINTADO- CINZA, TIPO TUBULAR, APLICAÇÃO PORTA DE DIVISÓRIA

CatMat: 462571 - FECHADURA, MATERIAL CAIXA:AÇO, ACABAMENTO SUPERFICIAL:PINTADO - CINZA, TIPO:TUBULAR, APLICAÇÃO:PORTA DE DIVISÓRIA

Data: 28/04/2021 14:00
Modalidade: Pregão Eletrônico
 SRP: SIM
Identificação: N°Pregão:242021 / UASG:200009
Lote/Item: 1/7
Ata: [Link Ata](#)
Fonte: www.comprasgovernamentais.gov.br
Quantidade: 10
Unidade: Unidade
UF: DF

CNPJ	Razão Social do Fornecedor	Valor da Proposta Final
19.018.615/0001-73	MACALE TRANSPORTE E COMERCIO - EIRELI	R\$ 110,00
02.332.908/0001-28 * VENCEDOR *	DIVIHOUSE COMERCIO E SERVICOS LTDA	R\$ 110,00
20.085.883/0001-97	MODEPLAN COMERCIO DE MOVEIS E DIVISORIAS LTDA	R\$ 110,00
02.850.296/0001-65	A DELEALP INDUSTRIAL DE MOVEIS - EIRELI	R\$ 110,00
40.295.403/0001-20	HV REFORMAS DIVISORIAS E DECORACOES DE IMOVEIS EIRELI	R\$ 110,00
01.672.499/0001-46	C DIAS EIRELI	R\$ 110,00

Item 2: PERFIL, em "H", sendo travessa, para divisória, em chapa de aço galvanizado, vara de 3m, dimensões 3,5 cm de largura x 1,5 cm espessura e 10 mm fundo, cor preta. EUCATEX

Preço Estimado: R\$ 48,89 (un)

Média dos Preços Obtidos: R\$ 48,89

Quantidade	Descrição	Observação
1 Unidade	PERFIL, em "H", sendo travessa, para divisória, em chapa de aço galvanizado, vara de 3m, dimensões 3,5 cm de largura x 1,5 cm e spessura e 10 mm fundo, cor preta. EUCATEX	

Preço (Compras Governamentais) 1: Mediana das Propostas Finais R\$ 64,71

Órgão: PREFEITURA MUNICIPAL DE TANGARÁ DA SERRA

Objeto: Contratação DE EMPRESA ESPECIALIZADA PARA FORNECIMENTO DE DIVISÓRIAS, FORROS E VIDROS, COM INSTALAÇÃO, MONTAGEM E DESMONTAGEM PARA ATENDER NECESSIDADES DAS SECRETARIAS DESTA MUNICÍPIO.

Data: 10/01/2022 09:00
Modalidade: Pregão Eletrônico
 SRP: SIM
Identificação: N°Pregão:872021 / UASG:989185
Lote/Item: 1/7



Descrição: Guia Para Divisória - Guia Para Divisória Material: Alumínio Anodizado , Altura: 15 MM, Comprimento: 3 M, Cor: Preta , Largura: 35 MM, Características Adicionais: Perfil "U", Rasa
CatMat: 450655 - GUIA PARA DIVISÓRIA, MATERIAL:ALUMÍNIO ANODIZADO, COR:PRETA, LARGURA:35 MM, COMPRIMENTO:3 M, ALTURA:15 MM, CARACTERÍSTICAS ADICIONAIS:PERFIL "U", RASA

Ata: [Link Ata](#)
Fonte: www.comprasgovernamentais.gov.br
Quantidade: 188
Unidade: Metro
UF: MT

CNPJ	Razão Social do Fornecedor	Valor da Proposta Final
25.056.299/0001-27 * VENCEDOR *	NOVA COMERCIO DE JANELAS E PORTAS LTDA	R\$ 61,00
26.854.929/0001-71	DIDAQUE EMPREENDIMENTOS LTDA	R\$ 64,71
43.720.253/0001-42	M5 COMERCIO E SERVICOS LTDA	R\$ 64,71

Preço (Compras Governamentais) 2: Mediana das Propostas Finais **R\$ 28,39**

Órgão: GOVERNO DO ESTADO DE MINAS GERAIS
prefeitura municipal de governador valadares
Data: 06/01/2022 09:00
Objeto: Aquisição de materiais para reforma dos Centros de Saúde e adequação do Centro de Referência em Atenção Especial à Saúde - CRASE às exigências feita pela 15ª Promotoria de Justiça da Comarca de Governador Valadares e Vigilância Sanitária Municipal.
Modalidade: Pregão Eletrônico
SRP: SIM
Descrição: Guia de onda - Guia de 03 metros de divisória
Identificação: NºPregão:1432021 / UASG:926607
CatMat: 21083 - GUIA DE ONDA, GUIA DE ONDA
Lote/Item: /76
Ata: [Link Ata](#)
Fonte: www.comprasgovernamentais.gov.br
Quantidade: 200
Unidade: Unidade
UF: MG

CNPJ	Razão Social do Fornecedor	Valor da Proposta Final
03.145.640/0001-88 * VENCEDOR *	COMERCIAL BARROS GV LTDA	R\$ 28,39

Preço (Compras Governamentais) 3: Mediana das Propostas Finais **R\$ 67,35**

Órgão: GOVERNO DO ESTADO DE MINAS GERAIS
prefeitura municipal de governador valadares
Data: 16/11/2021 14:00
Objeto: Aquisição de materiais de alvenaria e acabamento para execução dos serviços de manutenção preventiva e corretiva predial do Hospital Municipal de Governador Valadares..
Modalidade: Pregão Eletrônico
SRP: SIM
Descrição: Travessa para divisória - Travessa para divisória, material: metalon, cor: branca, tipo: h, características adicionais: perfil stl, vertical
Identificação: NºPregão:1222021 / UASG:926607
CatMat: 326932 - TRAVESSA PARA DIVISÓRIA, MATERIAL:METALON, COR:BRANCA, TIPO:H, CARACTERÍSTICAS ADICIONAIS:PERFIL STL, VERTICAL
Lote/Item: /91
Ata: [Link Ata](#)
Fonte: www.comprasgovernamentais.gov.br
Quantidade: 20
Unidade: Unidade
UF: MG

CNPJ	Razão Social do Fornecedor	Valor da Proposta Final
03.145.640/0001-88 * VENCEDOR *	COMERCIAL BARROS GV LTDA	R\$ 54,90
19.477.777/0001-70	SERRALHERIA VASCONCELOS LTDA	R\$ 79,80

Preço (Compras Governamentais) 4: Mediana das Propostas Finais **R\$ 35,11**

Órgão: JUSTIÇA FEDERAL DE 1ª INSTÂNCIA
Data: 08/11/2021 14:00
Objeto: Registro de preços de materiais de marcenaria II.
Modalidade: Pregão Eletrônico
SRP: SIM



Descrição: Guia para divisória - Guia para divisória, material: aço galvanizado, acabamento superficial: pintura eletrostática, cor: preta, comprimento: 3 m, altura: 15 mm, características adicionais: perfil "u", baixo

CatMat: 473735 - GUIA PARA DIVISÓRIA, MATERIAL:AÇO GALVANIZADO, ACABAMENTO SUPERFICIAL: PINTURA ELETROSTÁTICA, COR:PRETA, COMPRIMENTO:3 M, ALTURA:15 MM, CARACTERÍSTICAS ADICIONAIS:PERFIL "U", BAIXO

Identificação: N°Pregão:402021 / UASG:90009

Lote/Item: /3

Ata: [Link Ata](#)

Adjudicação: 09/11/2021 15:08

Homologação: 10/11/2021 14:16

Fonte: www.comprasgovernamentais.gov.br

Quantidade: 400

Unidade: Barra 3,00 M

UF: PE

CNPJ	Razão Social do Fornecedor	Valor da Proposta Final
20.470.692/0001-49 * VENCEDOR *	L B COMERCIO DE FERRAGENS EIRELI	R\$ 30,22
20.202.695/0001-00	GLOBAL MIX COMERCIAL LTDA	R\$ 40,00

Item 3: PERFIL EM U PRETO

Preço Estimado: R\$ 42,74 (un)

Média dos Preços Obtidos: R\$ 42,74

Quantidade	Descrição	Observação
1 Unidade	PERFIL EM U PRETO	

Preço (Compras Governamentais) 1: Média das 2 Melhores Propostas Iniciais

R\$ 64,71

Órgão: PREFEITURA MUNICIPAL DE TANGARÁ DA SERRA

Data: 10/01/2022 09:00

Objeto: Contratação DE EMPRESA ESPECIALIZADA PARA FORNECIMENTO DE DIVISÓRIAS, FORROS E VIDROS, COM INSTALAÇÃO, MONTAGEM E DESMONTAGEM PARA ATENDER NECESSIDADES DAS SECRETARIAS DESTA MUNICÍPIO.

Modalidade: Pregão Eletrônico

SRP: SIM

Identificação: N°Pregão:872021 / UASG:989185

Lote/Item: 1/7

Ata: [Link Ata](#)

Descrição: Guia Para Divisória - Guia Para Divisória Material: Alumínio Anodizado , Altura: 15 MM, Comprimento: 3 M, Cor: Preta , Largura: 35 MM, Características Adicionais: Perfil "U", Rasa

Fonte: www.comprasgovernamentais.gov.br

CatMat: 450655 - GUIA PARA DIVISÓRIA, MATERIAL:ALUMÍNIO ANODIZADO, COR:PRETA, LARGURA:35 MM, COMPRIMENTO:3 M, ALTURA:15 MM, CARACTERÍSTICAS ADICIONAIS:PERFIL "U", RASA

Quantidade: 188

Unidade: Metro

UF: MT

CNPJ	Razão Social do Fornecedor	Valor da Proposta Inicial
25.056.299/0001-27 * VENCEDOR *	NOVA COMERCIO DE JANELAS E PORTAS LTDA	R\$ 64,71
43.720.253/0001-42	M5 COMERCIO E SERVICOS LTDA	R\$ 64,71
26.854.929/0001-71	DIDAQUE EMPREENDIMENTOS LTDA	R\$ 129,42

Preço (Compras Governamentais) 2: Mediana das Propostas Finais

R\$ 28,39

Órgão: GOVERNO DO ESTADO DE MINAS GERAIS
prefeitura municipal de governador valadares

Data: 06/01/2022 09:00

Objeto: Aquisição de materiais para reforma dos Centros de Saúde e adequação do Centro de Referência em Atenção Especial à Saúde - CRASE às exigências feita pela 15ª Promotoria de Justiça da Comarca de Governador Valadares e Vigilância Sanitária Municipal..

Modalidade: Pregão Eletrônico

SRP: SIM

Identificação: N°Pregão:1432021 / UASG:926607

Lote/Item: /76

Ata: [Link Ata](#)

Descrição: Guia de onda - Guia de 03 metros de divisória

Fonte: www.comprasgovernamentais.gov.br

CatMat: 21083 - GUIA DE ONDA, GUIA DE ONDA

Quantidade: 200



Unidade: Unidade

UF: MG

CNPJ	Razão Social do Fornecedor	Valor da Proposta Final
03.145.640/0001-88 * VENCEDOR *	COMERCIAL BARROS GV LTDA	R\$ 28,39

Preço (Compras Governamentais) 3: Mediana das Propostas Finais R\$ 35,11

Órgão: JUSTIÇA FEDERAL DE 1ª INSTÂNCIA	Data: 08/11/2021 14:00
Objeto: Registro de preços de materiais de marcenaria II.	Modalidade: Pregão Eletrônico
Descrição: Guia para divisória - Guia para divisória, material: aço galvanizado, acabamento superficial: pintura eletrostática, cor: preta, comprimento: 3 m, altura: 15 mm, características adicionais: perfil "u", baixo	SRP: SIM
CatMat: 473735 - GUIA PARA DIVISÓRIA, MATERIAL:AÇO GALVANIZADO, ACABAMENTO SUPERFICIAL: PINTURA ELETROSTÁTICA, COR:PRETA, COMPRIMENTO:3 M, ALTURA:15 MM, CARACTERÍSTICAS ADICIONAIS:PERFIL "U", BAIXO	Identificação: NºPregão:402021 / UASG:90009
	Lote/Item: /3
	Ata: Link Ata
	Adjudicação: 09/11/2021 15:08
	Homologação: 10/11/2021 14:16
	Fonte: www.comprasgovernamentais.gov.br
	Quantidade: 400
	Unidade: Barra 3,00 M
	UF: PE

CNPJ	Razão Social do Fornecedor	Valor da Proposta Final
20.470.692/0001-49 * VENCEDOR *	L B COMERCIO DE FERRAGENS EIRELI	R\$ 30,22
20.202.695/0001-00	GLOBAL MIX COMERCIAL LTDA	R\$ 40,00

Item 4: RODAPÉ PARA DIVISÓRIA

Preço Estimado: R\$ 25,22 (un)

Média dos Preços Obtidos: R\$ 25,22

Quantidade	Descrição	Observação
1 Unidade	RODAPÉ PARA DIVISÓRIA	

Preço Sinapi 1 R\$ 28,01

Código Produto: 00039426
Descrição: PERFIL RODAPE DE IMPERMEABILIZACAO, FORMATO L, EM ACO ZINCADO, PARA ESTRUTURA DRYWALL, E = 0,5 MM, 220 X 3000 MM (H X C)
Mês/Ano: 02/2022
UF: ES
Unidade: M
Pesquisa: IBGE
Preço Desonerado: Não

Preço Sinapi 2 R\$ 23,46



Código Produto: 00039426
Descrição: PERFIL RODAPE DE
IMPERMEABILIZACAO, FORMATO L, EM
ACO ZINCADO, PARA ESTRUTURA
DRYWALL, E = 0,5 MM, 220 X 3000 MM
(H X C)
Mês/Ano: 02/2022
UF: MG
Unidade: M
Pesquisa: IBGE
Preço Desonerado: Não

Preço Sinapi 3

R\$ 23,46

Código Produto: 00039426
Descrição: PERFIL RODAPE DE
IMPERMEABILIZACAO, FORMATO L, EM
ACO ZINCADO, PARA ESTRUTURA
DRYWALL, E = 0,5 MM, 220 X 3000 MM
(H X C)
Mês/Ano: 02/2022
UF: MG
Unidade: M
Pesquisa: IBGE
Preço Desonerado: Sim

Preço Sinapi 4

R\$ 27,77

Código Produto: 00039426
Descrição: PERFIL RODAPE DE
IMPERMEABILIZACAO, FORMATO L, EM
ACO ZINCADO, PARA ESTRUTURA
DRYWALL, E = 0,5 MM, 220 X 3000 MM
(H X C)
Mês/Ano: 02/2022
UF: MS
Unidade: M
Pesquisa: IBGE
Preço Desonerado: Sim

Preço Sinapi 5

R\$ 25,66

Código Produto: 00039426
Descrição: PERFIL RODAPE DE
IMPERMEABILIZACAO, FORMATO L, EM
ACO ZINCADO, PARA ESTRUTURA
DRYWALL, E = 0,5 MM, 220 X 3000 MM
(H X C)
Mês/Ano: 02/2022
UF: RJ
Unidade: M
Pesquisa: IBGE
Preço Desonerado: Não

Preço Sinapi 6

R\$ 23,91



Código Produto: 00039426

Descrição: PERFIL RODAPE DE
IMPERMEABILIZACAO, FORMATO L, EM
ACO ZINCADO, PARA ESTRUTURA
DRYWALL, E = 0,5 MM, 220 X 3000 MM
(H X C)

Mês/Ano: 02/2022

UF: RN

Unidade: M

Pesquisa: IBGE

Preço Desonerado: Sim

Preço Sinapi 7

R\$ 24,33

Código Produto: 00039426

Descrição: PERFIL RODAPE DE
IMPERMEABILIZACAO, FORMATO L, EM
ACO ZINCADO, PARA ESTRUTURA
DRYWALL, E = 0,5 MM, 220 X 3000 MM
(H X C)

Mês/Ano: 02/2022

UF: RR

Unidade: M

Pesquisa: IBGE

Preço Desonerado: Não

Preço Sinapi 8

R\$ 24,33

Código Produto: 00039426

Descrição: PERFIL RODAPE DE
IMPERMEABILIZACAO, FORMATO L, EM
ACO ZINCADO, PARA ESTRUTURA
DRYWALL, E = 0,5 MM, 220 X 3000 MM
(H X C)

Mês/Ano: 02/2022

UF: RR

Unidade: M

Pesquisa: IBGE

Preço Desonerado: Sim

Preço Sinapi 9

R\$ 26,05

Código Produto: 00039426

Descrição: PERFIL RODAPE DE
IMPERMEABILIZACAO, FORMATO L, EM
ACO ZINCADO, PARA ESTRUTURA
DRYWALL, E = 0,5 MM, 220 X 3000 MM
(H X C)

Mês/Ano: 02/2022

UF: TO

Unidade: M

Pesquisa: IBGE

Preço Desonerado: Sim



Item 5: APOIO DE BAGUETE PRETO

Preço Estimado: R\$ 0,00 (un)

Média dos Preços Obtidos: R\$ 0,00

Quantidade	Descrição	Observação
1 Unidade	APOIO DE BAGUETE PRETO	

Item 6: DOBRADIÇA PRETA

Preço Estimado: R\$ 10,99 (un)

Média dos Preços Obtidos: R\$ 10,99

Quantidade	Descrição	Observação
1 Unidade	DOBRADIÇA PRETA	

Preço (Compras Governamentais) 1: Mediana das Propostas Finais

R\$ 10,78

Órgão: FUNDAÇÃO NACIONAL DO INDIO

COORD. REGIONAL NOROESTE DO MS

Data: 01/03/2022 00:00

Modalidade: Dispensa de Licitação

Objeto: Aquisição de materiais para manutenção de bens imóveis/instalações para a base de apoio PCA Enawene Nawe.

SRP: NÃO

Descrição: DOBRADIÇA PORTA - DOBRADIÇA PORTA, MATERIAL FERRO POLIDO, TRATAMENTO SUPERFICIAL PINTURA, ALTURA3 1/2 POL, LARGURA 2 1/4 POL, CARACTERÍSTICAS ADICIONAIS CÔR CINZA, PARADIVISÓRIA

Identificação: Dispensa de Licitação Nº 4/2022 / UASG: 194067

Lote/Item: 4/1

Ata: N/A

CatMat: 456562 - DOBRADIÇA PORTA, MATERIAL:FERRO POLIDO, TRATAMENTO SUPERFICIAL:PINTURA, ALTURA:3 1/2 POL, LARGURA:2 1/4 POL, CARACTERÍSTICAS ADICIONAIS:CÔR CINZA, PARA DIVISÓRIA

Fonte: www.comprasgovernamentais.gov.br

Quantidade: 9

Unidade: Pacote 3,00 UN

UF: MT

CNPJ	Razão Social do Fornecedor	Valor da Proposta Final
34.357.835/0001-15 * VENCEDOR *	FORT MATERIAIS DE CONSTRUCAO EIRELI	R\$ 10,78

Preço (Compras Governamentais) 2: Mediana das Propostas Finais

R\$ 14,90

Órgão: COMANDO DO EXERCITO

26 GRUPO DE ARTILHARIA DE CAMPANHA

Data: 01/02/2022 00:00

Modalidade: Dispensa de Licitação

Objeto: Material para manutenção de bens imóveis

SRP: NÃO

Descrição: DOBRADIÇA PORTA - DOBRADIÇA PORTA, MATERIAL FERRO POLIDO, TRATAMENTO SUPERFICIAL PINTURA, ALTURA3 1/2 POL, LARGURA 2 1/4 POL, CARACTERÍSTICAS ADICIONAIS CÔR CINZA, PARADIVISÓRIA

Identificação: Dispensa de Licitação Nº 4/2022 / UASG: 160228

Lote/Item: 11/1

Ata: N/A

CatMat: 456562 - DOBRADIÇA PORTA, MATERIAL:FERRO POLIDO, TRATAMENTO SUPERFICIAL:PINTURA, ALTURA:3 1/2 POL, LARGURA:2 1/4 POL, CARACTERÍSTICAS ADICIONAIS:CÔR CINZA, PARA DIVISÓRIA

Fonte: www.comprasgovernamentais.gov.br

Quantidade: 1

Unidade: Unidade

UF: PR

CNPJ	Razão Social do Fornecedor	Valor da Proposta Final
09.311.429/0001-74 * VENCEDOR *	L. G. BARBOSA COMERCIO DE MATERIAIS DE CONSTRUCAO LTDA	R\$ 14,90

Preço (Compras Governamentais) 3: Mediana das Propostas Finais

R\$ 7,28

Órgão: COMPANHIA DE DESENVOLVIMENTO DE NOVA IGUAÇU

Data: 23/11/2021 11:00

Objeto: Registro de preços para aquisição de carpintaria, marcenaria forros e divisórias..

Modalidade: Pregão Eletrônico

SRP: SIM



Relatório gerado no dia 27/04/2022 16:09:55 (IP: 138.121.193.105)

Código Validação: 91T5XVqgPssFKf3FoopA%2fr04iicCoz2C8JVcenViyaDQt5iFetd3Pm9APVNAaKt1Kh1PJz7Zulg%3d

<http://www.bancodeprecos.com.br/CertificadoAutenticidade?>

token=91T5XVqgPssFKf3FoopA%252fr04iicCoz2C8.IVcenViyaDQt5iFetd3Pm9APVNAaKt1Kh1PJz7Zulg%253d

Descrição: Dobradiça porta - Dobradiça porta, material: ferro polido, tratamento superficial: pintura, altura: 3 1,2 pol, largura: 2 1,4 pol, características adicionais: côr cinza, para divisória

CatMat: 456562 - DOBRADIÇA PORTA, MATERIAL:FERRO POLIDO, TRATAMENTO SUPERFICIAL:PINTURA, ALTURA:3 1/2 POL, LARGURA:2 1/4 POL, CARACTERÍSTICAS ADICIONAIS:CÔR CINZA, PARA DIVISÓRIA

Identificação: NºPregão:122021 / UASG:927486

Lote/Item: /31

Ata: [Link Ata](#)

Adjudicação: 23/12/2021 14:02

Fonte: www.comprasgovernamentais.gov.br

Quantidade: 100

Unidade: Unidade

UF: RJ

CNPJ	Razão Social do Fornecedor	Valor da Proposta Final
33.968.417/0001-00 * VENCEDOR *	L C I COMERCIO DE MATERIAL DE CONSTRUCAO E SERVICOS EIRELI	R\$ 6,91
06.338.381/0001-08	MULTIFORMAS COMERCIO, SERVICOS E LOCACAO LTDA	R\$ 6,92
07.564.359/0001-30	LFC DE SOUZA BAZAR	R\$ 7,28
06.888.658/0001-68	AJB TECNOLOGIA COMERCIO E SERVICOS EIRELI	R\$ 7,28
41.710.060/0001-85	ALAG - COMERCIO E SERVICOS - EIRELI	R\$ 14,00
03.835.661/0001-25	NM CONFECÇÕES LTDA	R\$ 20,00

Item 7: PAINEL PARA DIVISÓRIA BRANCO

Preço Estimado: R\$ 165,00 (un)

Média dos Preços Obtidos: R\$ 165,00

Quantidade	Descrição	Observação
1 Unidade	PAINEL PARA DIVISÓRIA BRANCO	

Preço (Outros Entes Públicos) 1: Mediana das Propostas Finais

R\$ 165,00

Órgão: FUNDO M. SAUDE
Prefeitura Municipal de Guaporé/RS

Objeto: MANUTENÇÃO DAS INSTALAÇÕES DA SALA PARA APLICAÇÃO EXCLUSIVA DE DOSES DA VACINA CONTRA A COVID-19, LOCALIZADA JUNTO AO IMOVEL ONDE FUNCIONAM SETORES DIVERSOS DE VIGILÂNCIA DA SECRETARIA MUNICIPAL DA SAÚDE

Descrição: PAINEL PARA DIVISÓRIA, COR BRANCO, DIMENSÕES DE 35MM X 1,20 METROS X 2,11METROS - PAINEL PARA DIVISÓRIA, COR BRANCO, DIMENSÕES DE 35MM X 1,20 METROS X 2,11METROS

Data: 14/02/2022 00:00

Modalidade: Dispensa por Justificativa

SRP: NÃO

Identificação: 1742022

Lote/Item: 1/1

Ata: N/A

Fonte: guapore-portais.govcloud.com.br/pronimtb/index.asp?acao=1&item=2

Quantidade: 6

Unidade: UN

UF: RS

CNPJ	Razão Social do Fornecedor	Valor da Proposta Final
05.460.649/0001-09 * VENCEDOR *	FACCIO MATERIAIS PARA CONSTRUÇÕES LTDA	R\$ 165,00

Preço (Outros Entes Públicos) 2: Mediana das Propostas Finais

R\$ 165,00

Órgão: FUNDO M. SAUDE
Prefeitura Municipal de Capela de Santana/RS

Objeto: MANUTENÇÃO DAS INSTALAÇÕES DA SALA PARA APLICAÇÃO EXCLUSIVA DE DOSES DA VACINA CONTRA A COVID-19, LOCALIZADA JUNTO AO IMOVEL ONDE FUNCIONAM SETORES DIVERSOS DE VIGILÂNCIA DA SECRETARIA MUNICIPAL DA SAÚDE

Descrição: PAINEL PARA DIVISÓRIA, COR BRANCO, DIMENSÕES DE 35MM X 1,20 METROS X 2,11METROS - PAINEL PARA DIVISÓRIA, COR BRANCO, DIMENSÕES DE 35MM X 1,20 METROS X 2,11METROS

Data: 14/02/2022 00:00

Modalidade: Dispensa por Justificativa

SRP: NÃO

Identificação: 1742022

Lote/Item: 1/1

Ata: N/A

Fonte: 177.126.154.19:8190/pronimtb/index.asp?acao=1&item=2



Quantidade: 6
Unidade: UN
UF: RS

CNPJ	Razão Social do Fornecedor	Valor da Proposta Final
05.460.649/0001-09 * VENCEDOR *	FACCIO MATERIAIS PARA CONSTRUÇOES LTDA	R\$ 165,00

Item 8: PAINEL PARA DIVISORIA COR AREIA JUNDIAÍ

Preço Estimado: R\$ 156,00 (un)

Média dos Preços Obtidos: R\$ 156,00

Quantidade	Descrição	Observação
1 Unidade	PAINEL PARA DIVISORIA COR AREIA JUNDIAÍ	

Preço (Compras Governamentais) 1: Mediana das Propostas Finais

R\$ 156,00

Órgão: MINISTÉRIO DA DEFESA

Comando do Exército

Comando Militar do Planalto

Comando 3ª Brigada de Infantaria Motorizada

36º Batalhão de Infantaria Mecanizado

Objeto: Eventual aquisição de material de consumo (materiais para manutenção de bens imóveis)..

Descrição: Divisória - Divisória, material: chapa de madeira, acabamento superficial: laminado melamínico texturizado, cor: areia-jundiaí, espessura: 35 mm, características adicionais: tipo painel, largura: 1,20 m, altura: 2,10 m

CatMat: 334188 - DIVISÓRIA, MATERIAL:CHAPA DE MADEIRA, ACABAMENTO SUPERFICIAL:LAMINADO MELAMÍNICO TEXTURIZADO, COR:AREIA-JUNDIAÍ, ESPESSURA:35 MM, CARACTERÍSTICAS ADICIONAIS:TIPO PAINEL, LARGURA:1,20 M, ALTURA:2,10 M

Data: 14/02/2022 10:00

Modalidade: Pregão Eletrônico

SRP: SIM

Identificação: N°Pregão:12022 / UASG:160130

Lote/Item: /62

Ata: [Link Ata](#)

Fonte: www.comprasgovernamentais.gov.br

Quantidade: 200

Unidade: Unidade

UF: MG

CNPJ	Razão Social do Fornecedor	Valor da Proposta Final
38.160.210/0001-10 * VENCEDOR *	MIDAS PRODUTOS E SERVICOS LTDA	R\$ 113,09
26.453.454/0001-01	PORTAL DO VALE COMERCIO E SERVICOS EIRELI	R\$ 156,00
86.672.029/0001-35	WESI COMERCIAL LTDA	R\$ 250,00

Item 9: PERFIL EM H COR BRANCA

Preço Estimado: R\$ 37,50 (un)

Média dos Preços Obtidos: R\$ 37,50

Quantidade	Descrição	Observação
1 Unidade	PERFIL EM H COR BRANCA	

Preço (Compras Governamentais) 1: Mediana das Propostas Finais

R\$ 40,00

Órgão: PREF.MUN.DE ARAPIRACA

Objeto: Aquisição de divisórias, portas e materiais que serão utilizados na reestruturação das dependências do Complexo Educacional do Município de Arapiraca – CEMA..

Descrição: Regulamento - Perfil para divisória Branco Neve 3000 mm (travessa)

Data: 03/02/2022 09:00

Modalidade: Pregão Eletrônico

SRP: NÃO

Identificação: N°Pregão:22022 / UASG:982705

Lote/Item: /1

Ata: [Link Ata](#)

Adjudicação: 07/02/2022 10:34



Fonte: www.comprasgovernamentais.gov.br

Quantidade: 160

Unidade: Unidade

UF: AL

CNPJ	Razão Social do Fornecedor	Valor da Proposta Final
08.797.404/0001-60 * VENCEDOR *	CASA VIVA MOVEIS E DECORACAO LTDA	R\$ 28,47
04.806.084/0001-06	COMERCIAL DE PERSIANAS HD EIRELI	R\$ 40,00
10.302.648/0001-76	R&L INDUSTRIA E COMERCIO DE ARTIGOS DE DECORACOES EIRELI	R\$ 625,00

Preço (Compras Governamentais) 2: Mediana das Propostas Finais

R\$ 35,00

Órgão: PREF.MUN.DE ARAPIRACA	Data: 03/02/2022 09:00
Objeto: Aquisição de divisórias, portas e materiais que serão utilizados na reestruturação das dependências do Complexo Educacional do Município de Arapiraca – CEMA..	Modalidade: Pregão Eletrônico
Descrição: Regulamento - Perfil para divisória Branco Neve 3000 mm (guia)	SRP: NÃO
	Identificação: N°Pregão:22022 / UASG:982705
	Lote/Item: /2
	Ata: Link Ata
	Adjudicação: 07/02/2022 10:34
	Fonte: www.comprasgovernamentais.gov.br
	Quantidade: 120
	Unidade: Unidade
	UF: AL

CNPJ	Razão Social do Fornecedor	Valor da Proposta Final
08.797.404/0001-60 * VENCEDOR *	CASA VIVA MOVEIS E DECORACAO LTDA	R\$ 20,00
04.806.084/0001-06	COMERCIAL DE PERSIANAS HD EIRELI	R\$ 35,00
10.302.648/0001-76	R&L INDUSTRIA E COMERCIO DE ARTIGOS DE DECORACOES EIRELI	R\$ 833,33

Item 10: PERFIL EM U COR BRANCO

Preço Estimado: R\$ 35,00 (un)

Média dos Preços Obtidos: R\$ 35,00

Quantidade	Descrição	Observação
1 Unidade	PERFIL EM U COR BRANCO	

Preço (Compras Governamentais) 1: Mediana das Propostas Finais

R\$ 35,00

Órgão: PREF.MUN.DE ARAPIRACA	Data: 03/02/2022 09:00
Objeto: Aquisição de divisórias, portas e materiais que serão utilizados na reestruturação das dependências do Complexo Educacional do Município de Arapiraca – CEMA..	Modalidade: Pregão Eletrônico
Descrição: Regulamento - Perfil para divisória Branco Neve 3000 mm (guia)	SRP: NÃO
	Identificação: N°Pregão:22022 / UASG:982705
	Lote/Item: /2
	Ata: Link Ata
	Adjudicação: 07/02/2022 10:34
	Fonte: www.comprasgovernamentais.gov.br
	Quantidade: 120
	Unidade: Unidade
	UF: AL



CNPJ	Razão Social do Fornecedor	Valor da Proposta Final
08.797.404/0001-60 * VENCEDOR *	CASA VIVA MOVEIS E DECORACAO LTDA	R\$ 20,00
04.806.084/0001-06	COMERCIAL DE PERSIANAS HD EIRELI	R\$ 35,00
10.302.648/0001-76	R&L INDUSTRIA E COMERCIO DE ARTIGOS DE DECORACOES EIRELI	R\$ 833,33

Item 11: REBITE DE REPUXO COR BRANCO

Preço Estimado: R\$ 0,20 (un)

Média dos Preços Obtidos: R\$ 0,20

Quantidade	Descrição	Observação
1 Unidade	REBITE DE REPUXO COR BRANCO	

Preço (Compras Governamentais) 1: Mediana das Propostas Finais

R\$ 0,20

Órgão: COMANDO DO EXERCITO
19 BATALHAO DE INFANTARIA MOTORIZADO/RS

Objeto: Aquisição de material

Descrição: REBITE POP - REBITE 3.2 X 12MM CISER

CatMat: 40029 - REBITE POP

Data: 01/03/2022 00:00

Modalidade: Dispensa de Licitação

SRP: NÃO

Identificação: Dispensa de Licitação Nº 13/2022 / UASG: 160433

Lote/Item: 15/1

Ata: N/A

Fonte: www.comprasgovernamentais.gov.br

Quantidade: 300

Unidade: Unidade

UF: RS

CNPJ	Razão Social do Fornecedor	Valor da Proposta Final
89.813.638/0001-55 * VENCEDOR *	MATERCON MATERIAIS PARA CONSTRUCAO CAMPINA LTDA	R\$ 0,20

Preço (Compras Governamentais) 2: Mediana das Propostas Finais

R\$ 0,20

Órgão: COMANDO DO EXERCITO
19 BATALHAO DE INFANTARIA MOTORIZADO/RS

Objeto: Aquisição de material de construção para atender as necessidades da om

Descrição: REBITE POP - REBITE 3.2 X 12MM CISER

CatMat: 40029 - REBITE POP

Data: 01/03/2022 00:00

Modalidade: Dispensa de Licitação

SRP: NÃO

Identificação: Dispensa de Licitação Nº 23/2022 / UASG: 160433

Lote/Item: 15/1

Ata: N/A

Fonte: www.comprasgovernamentais.gov.br

Quantidade: 300

Unidade: Unidade

UF: RS

CNPJ	Razão Social do Fornecedor	Valor da Proposta Final
89.813.638/0001-55 * VENCEDOR *	MATERCON MATERIAIS PARA CONSTRUCAO CAMPINA LTDA	R\$ 0,20

Preço (Compras Governamentais) 3: Mediana das Propostas Finais

R\$ 0,20



Órgão: COMANDO DO EXERCITO
19 BATALHAO DE INFANTARIA MOTORIZADO/RS
Objeto: Aquisição de material de construção para atender as necessidades da om
Descrição: REBITE POP - REBITE 4.0 X 12MM CISER
CatMat: 40029 - REBITE POP

Data: 01/03/2022 00:00
Modalidade: Dispensa de Licitação
SRP: NÃO
Identificação: Dispensa de Licitação Nº 23/2022 / UASG: 160433
Lote/Item: 17/1
Ata: N/A
Fonte: www.comprasgovernamentais.gov.br
Quantidade: 100
Unidade: Unidade
UF: RS

CNPJ	Razão Social do Fornecedor	Valor da Proposta Final
89.813.638/0001-55 * VENCEDOR *	MATERCON MATERIAIS PARA CONSTRUCAO CAMPINA LTDA	R\$ 0,20

Item 12: APOIO DE BAGUETE BRANCO

Preço Estimado: R\$ 0,00 (un)

Média dos Preços Obtidos: R\$ 0,00

Quantidade	Descrição	Observação
1 Unidade	APOIO DE BAGUETE BRANCO	

Item 13: BATENTE PARA PORTA DE DIVISÓRIA BRANCO

Preço Estimado: R\$ 30,00 (un)

Média dos Preços Obtidos: R\$ 30,00

Quantidade	Descrição	Observação
1 Unidade	BATENTE PARA PORTA DE DIVISÓRIA BRANCO	

Preço (Compras Governamentais) 1: Mediana das Propostas Finais

R\$ 30,00

Órgão: PREF.MUN.DE ARAPIRACA
Objeto: Aquisição de divisórias, portas e materiais que serão utilizados na reestruturação das dependências do Complexo Educacional do Município de Arapiraca – CEMA.
Descrição: Regulamento - Batente Grande para porta divisória
Data: 03/02/2022 09:00
Modalidade: Pregão Eletrônico
SRP: NÃO
Identificação: NºPregão:22022 / UASG:982705
Lote/Item: /7
Ata: [Link Ata](#)
Adjudicação: 07/02/2022 10:34
Fonte: www.comprasgovernamentais.gov.br
Quantidade: 20
Unidade: Unidade
UF: AL

CNPJ	Razão Social do Fornecedor	Valor da Proposta Final
08.797.404/0001-60 * VENCEDOR *	CASA VIVA MOVEIS E DECORACAO LTDA	R\$ 24,30
04.806.084/0001-06	COMERCIAL DE PERSIANAS HD EIRELI	R\$ 30,00
10.302.648/0001-76	R&L INDUSTRIA E COMERCIO DE ARTIGOS DE DECORACOES EIRELI	R\$ 1.000,00



Quantidade	Descrição	Observação
1 Unidade	DOBRADIÇA BRANCA	

Preço (Compras Governamentais) 1: Mediana das Propostas Finais**R\$ 10,78**

Órgão: FUNDAÇÃO NACIONAL DO INDIO COORD. REGIONAL NOROESTE DO MS	Data: 01/03/2022 00:00
Objeto: Aquisição de materiais para manutenção de bens imóveis/instalações para a base de apoio PCA Enawene Nawe.	Modalidade: Dispensa de Licitação
Descrição: DOBRADIÇA PORTA - DOBRADIÇA PORTA, MATERIAL FERRO POLIDO, TRATAMENTO SUPERFICIAL PINTURA, ALTURA3 1/2 POL, LARGURA 2 1/4 POL, CARACTERÍSTICAS ADICIONAIS CÔR CINZA, PARADIVISÓRIA	SRP: NÃO
CatMat: 456562 - DOBRADIÇA PORTA, MATERIAL:FERRO POLIDO, TRATAMENTO SUPERFICIAL:PINTURA, ALTURA:3 1/2 POL, LARGURA:2 1/4 POL, CARACTERÍSTICAS ADICIONAIS:CÔR CINZA, PARA DIVISÓRIA	Identificação: Dispensa de Licitação Nº 4/2022 / UASG: 194067
	Lote/Item: 4/1
	Ata: N/A
	Fonte: www.comprasgovernamentais.gov.br
	Quantidade: 9
	Unidade: Pacote 3,00 UN
	UF: MT

CNPJ	Razão Social do Fornecedor	Valor da Proposta Final
34.357.835/0001-15 * VENCEDOR *	FORT MATERIAIS DE CONSTRUÇÃO EIRELI	R\$ 10,78

Preço (Compras Governamentais) 2: Mediana das Propostas Finais**R\$ 14,90**

Órgão: COMANDO DO EXERCITO 26 GRUPO DE ARTILHARIA DE CAMPANHA	Data: 01/02/2022 00:00
Objeto: Material para manutenção de bens imóveis	Modalidade: Dispensa de Licitação
Descrição: DOBRADIÇA PORTA - DOBRADIÇA PORTA, MATERIAL FERRO POLIDO, TRATAMENTO SUPERFICIAL PINTURA, ALTURA3 1/2 POL, LARGURA 2 1/4 POL, CARACTERÍSTICAS ADICIONAIS CÔR CINZA, PARADIVISÓRIA	SRP: NÃO
CatMat: 456562 - DOBRADIÇA PORTA, MATERIAL:FERRO POLIDO, TRATAMENTO SUPERFICIAL:PINTURA, ALTURA:3 1/2 POL, LARGURA:2 1/4 POL, CARACTERÍSTICAS ADICIONAIS:CÔR CINZA, PARA DIVISÓRIA	Identificação: Dispensa de Licitação Nº 4/2022 / UASG: 160228
	Lote/Item: 11/1
	Ata: N/A
	Fonte: www.comprasgovernamentais.gov.br
	Quantidade: 1
	Unidade: Unidade
	UF: PR

CNPJ	Razão Social do Fornecedor	Valor da Proposta Final
09.311.429/0001-74 * VENCEDOR *	L. G. BARBOSA COMERCIO DE MATERIAIS DE CONSTRUÇÃO LTDA	R\$ 14,90

Preço (Compras Governamentais) 3: Mediana das Propostas Finais**R\$ 7,28**

Órgão: COMPANHIA DE DESENVOLVIMENTO DE NOVA IGUAÇU	Data: 23/11/2021 11:00
Objeto: Registro de preços para aquisição de carpintaria, marcenaria forros e divisórias..	Modalidade: Pregão Eletrônico
Descrição: Dobradiça porta - Dobradiça porta, material: ferro polido, tratamento superficial: pintura, altura: 3 1,2 pol, largura: 2 1,4 pol, características adicionais: cor cinza, para divisória	SRP: SIM
CatMat: 456562 - DOBRADIÇA PORTA, MATERIAL:FERRO POLIDO, TRATAMENTO SUPERFICIAL:PINTURA, ALTURA:3 1/2 POL, LARGURA:2 1/4 POL, CARACTERÍSTICAS ADICIONAIS:CÔR CINZA, PARA DIVISÓRIA	Identificação: NºPregão:122021 / UASG:927486
	Lote/Item: /31
	Ata: Link Ata
	Adjudicação: 23/12/2021 14:02
	Fonte: www.comprasgovernamentais.gov.br
	Quantidade: 100



Unidade: Unidade

UF: RJ

CNPJ	Razão Social do Fornecedor	Valor da Proposta Final
33.968.417/0001-00 * VENCEDOR *	L C I COMERCIO DE MATERIAL DE CONSTRUCAO E SERVICOS EIRELI	R\$ 6,91
06.338.381/0001-08	MULTIFORMAS COMERCIO, SERVICOS E LOCACAO LTDA	R\$ 6,92
07.564.359/0001-30	LFC DE SOUZA BAZAR	R\$ 7,28
06.888.658/0001-68	AJB TECNOLOGIA COMERCIO E SERVICOS EIRELI	R\$ 7,28
41.710.060/0001-85	ALAG - COMERCIO E SERVICOS - EIRELI	R\$ 14,00
03.835.661/0001-25	NM CONFECÇOES LTDA	R\$ 20,00

Item 15: PLACA DE FORRO DE GESSO ACARTONADO

Preço Estimado: R\$ 41,00 (un)

Média dos Preços Obtidos: R\$ 41,00

Quantidade	Descrição	Observação
1 Unidade	PLACA DE FORRO DE GESSO ACARTONADO	

Preço (Compras Governamentais) 1: Mediana das Propostas Finais

R\$ 41,00

Órgão: PREFEITURA MUNICIPAL DE TANGARÁ DA SERRA

Data: 10/01/2022 09:00

Objeto: Contratação DE EMPRESA ESPECIALIZADA PARA FORNECIMENTO DE DIVISÓRIAS, FORROS E VIDROS, COM INSTALAÇÃO, MONTAGEM E DESMONTAGEM PARA ATENDER NECESSIDADES DAS SECRETARIAS DESTE MUNICÍPIO.

Modalidade: Pregão Eletrônico

SRP: SIM

Identificação: N°Pregão:872021 / UASG:989185

Lote/Item: 3/37

Descrição: Forro Teto - Forro Teto Material: Acartonado Revestido Com Película Pvc , Comprimento: 1.250 MM, Espessura: 10 MM, Largura: 625 MM, Características Adicionais: Seção "T" Com Acessórios

Ata: [Link Ata](#)

Fonte: www.comprasgovernamentais.gov.br

CatMat: 460520 - FORRO TETO, MATERIAL:ACARTONADO REVESTIDO COM PELÍCULA PVC, COMPRIMENTO:1.250 MM, LARGURA:625 MM, ESPESSURA:10 MM, CARACTERÍSTICAS ADICIONAIS:SEÇÃO "T" COM ACESSÓRIOS

Quantidade: 5.085

Unidade: Metro Quadrado

UF: MT

CNPJ	Razão Social do Fornecedor	Valor da Proposta Final
43.720.253/0001-42 * VENCEDOR *	M5 COMERCIO E SERVICOS LTDA	R\$ 33,00
36.314.983/0001-88	L C GUEDES EIRELI	R\$ 34,00
13.488.227/0001-70	JMA SOARES SOLUCOES INTEGRADAS DISTRIBUIDORA E ENGENHARIA LTDA	R\$ 48,00
31.163.365/0001-60	VIDATA COMERCIAL EIRELI	R\$ 49,00

Item 16: PLACA DE FORRO MINERAL 1250X625MM

Preço Estimado: R\$ 62,81 (un)

Média dos Preços Obtidos: R\$ 62,81

Quantidade	Descrição	Observação
1 Unidade	PLACA DE FORRO MINERAL 1250X625MM	



Preço Sinapi 1

R\$ 62,82

Codigo Produto: 00039515

Descrição: PLACA DE FIBRA MINERAL PARA
FORRO, DE 1250 X 625 MM, E = 15 MM,
BORDA RETA, COM PINTURA
ANTIMOFO (NAO INCLUI PERFIS)

Mês/Ano: 12/2021

UF: ES

Unidade: UN

Pesquisa: BANCO NACIONAL

Preço Desonerado: Não

Preço Sinapi 2

R\$ 62,59

Codigo Produto: 00039515

Descrição: PLACA DE FIBRA MINERAL PARA
FORRO, DE 1250 X 625 MM, E = 15 MM,
BORDA RETA, COM PINTURA
ANTIMOFO (NAO INCLUI PERFIS)

Mês/Ano: 01/2022

UF: AM

Unidade: UN

Pesquisa: IBGE

Preço Desonerado: Sim

Preço Sinapi 3

R\$ 62,91

Codigo Produto: 00039515

Descrição: PLACA DE FIBRA MINERAL PARA
FORRO, DE 1250 X 625 MM, E = 15 MM,
BORDA RETA, COM PINTURA
ANTIMOFO (NAO INCLUI PERFIS)

Mês/Ano: 02/2022

UF: GO

Unidade: UN

Pesquisa: IBGE

Preço Desonerado: Não

Preço Sinapi 4

R\$ 62,91

Codigo Produto: 00039515

Descrição: PLACA DE FIBRA MINERAL PARA
FORRO, DE 1250 X 625 MM, E = 15 MM,
BORDA RETA, COM PINTURA
ANTIMOFO (NAO INCLUI PERFIS)

Mês/Ano: 02/2022

UF: SC

Unidade: UN

Pesquisa: IBGE

Preço Desonerado: Sim



Item 17: PERFIL PARA FORRO T24 24X3125

Preço Estimado: R\$ 38,64 (un)

Média dos Preços Obtidos: R\$ 38,64

Quantidade	Descrição	Observação
1 Unidade	PERFIL PARA FORRO T24 24X3125	
Preço (Compras Governamentais) 1: Mediana das Propostas Finais		R\$ 38,64
Órgão: COMISSAO NACIONAL DE ENERGIA NUCLEAR SAE		Data: 01/12/2021 00:00
Objeto: Cantoneiras, perfis, barra chata, metalon e chapas.		Modalidade: Dispensa de Licitação
Descrição: PERFIL METAL FERROSO - PERFIL METAL FERROSO, MATERIAL AÇO GALVANIZADO, FORMATO SEÇÃO T, ACABAMENTO SUPERFICIAL PINTURA À BASE DE POLIÉSTER, CARACTERÍSTICAS ADICIONAIS COR BRANCA, COMPRIMENTO 3.750 MM, APLICAÇÃO FORRO		SRP: NÃO
CatMat: 464212 - PERFIL METAL FERROSO, MATERIAL:AÇO GALVANIZADO, FORMATO SEÇÃO:T, ACABAMENTO SUPERFICIAL:PINTURA À BASE DE POLIÉSTER, CARACTERÍSTICAS ADICIONAIS:COR BRANCA, COMPRIMENTO:3.750 MM, APLICAÇÃO:FORRO		Identificação: Dispensa de Licitação Nº 699/2021 / UASG: 113205
		Lote/Item: 5/1
		Ata: N/A
		Fonte: www.comprasgovernamentais.gov.br
		Quantidade: 20
		Unidade: Barra 6,00 M
		UF: MG
CNPJ	Razão Social do Fornecedor	Valor da Proposta Final
17.185.315/0001-53	ACOCON INDUSTRIA E COMERCIO LTDA	R\$ 38,64
* VENCEDOR *		

Item 18: PERFIL PARA FORRO T24 24X1250

Preço Estimado: R\$ 7,99 (un)

Média dos Preços Obtidos: R\$ 7,99

Quantidade	Descrição	Observação
1 Unidade	PERFIL PARA FORRO T24 24X1250	
Preço Sinapi 1		R\$ 7,93
Codigo Produto: 00039570		
Descrição: PERFIL TRAVESSA (SECUNDARIO), T CLICADO, EM ACO GALVANIZADO, BRANCO, PARA FORRO REMOVIVEL, 24 X 1250 MM (L X C)		
Mês/Ano: 11/2021		
UF: AC		
Unidade: M		
Pesquisa: IBGE		
Preço Desonerado: Não		
Preço Sinapi 2		R\$ 8,12



Código Produto: 00039570

Descrição: PERFIL TRAVESSA (SECUNDARIO), T
CLICADO, EM ACO GALVANIZADO ,
BRANCO, PARA FORRO REMOVIVEL, 24
X 1250 MM (L X C)

Mês/Ano: 11/2021

UF: RS

Unidade: M

Pesquisa: IBGE

Preço Desonerado: Não

Preço Sinapi 3

R\$ 8,12

Código Produto: 00039570

Descrição: PERFIL TRAVESSA (SECUNDARIO), T
CLICADO, EM ACO GALVANIZADO ,
BRANCO, PARA FORRO REMOVIVEL, 24
X 1250 MM (L X C)

Mês/Ano: 11/2021

UF: RS

Unidade: M

Pesquisa: IBGE

Preço Desonerado: Sim

Preço Sinapi 4

R\$ 7,98

Código Produto: 00039570

Descrição: PERFIL TRAVESSA (SECUNDARIO), T
CLICADO, EM ACO GALVANIZADO ,
BRANCO, PARA FORRO REMOVIVEL, 24
X 1250 MM (L X C)

Mês/Ano: 01/2022

UF: SE

Unidade: M

Pesquisa: IBGE

Preço Desonerado: Não

Preço Sinapi 5

R\$ 7,71

Código Produto: 00039570

Descrição: PERFIL TRAVESSA (SECUNDARIO), T
CLICADO, EM ACO GALVANIZADO ,
BRANCO, PARA FORRO REMOVIVEL, 24
X 1250 MM (L X C)

Mês/Ano: 01/2022

UF: BA

Unidade: M

Pesquisa: IBGE

Preço Desonerado: Não

Preço Sinapi 6

R\$ 8,12



Código Produto: 00039570

Descrição: PERFIL TRAVESSA (SECUNDARIO), T
CLICADO, EM ACO GALVANIZADO ,
BRANCO, PARA FORRO REMOVIVEL, 24
X 1250 MM (L X C)

Mês/Ano: 11/2021

UF: RS

Unidade: M

Pesquisa: IBGE

Preço Desonerado: Sim

Preço Sinapi 7

R\$ 7,98

Código Produto: 00039570

Descrição: PERFIL TRAVESSA (SECUNDARIO), T
CLICADO, EM ACO GALVANIZADO ,
BRANCO, PARA FORRO REMOVIVEL, 24
X 1250 MM (L X C)

Mês/Ano: 01/2022

UF: SE

Unidade: M

Pesquisa: IBGE

Preço Desonerado: Sim

Item 19: PERFIL CANTONEIRA T24 24X3125

Preço Estimado: R\$ 14,82 (un)

Média dos Preços Obtidos: R\$ 14,82

Quantidade	Descrição	Observação
1 Unidade	PERFIL CANTONEIRA T24 24X3125	

Preço (Compras Governamentais) 1: Mediana das Propostas Finais

R\$ 14,82

Órgão: PODER JUDICIÁRIO

Justiça Federal

Seção Judiciária do Distrito Federal

Objeto: Aquisição de materiais para instalação de forro e divisórias de gesso..

Descrição: Gesso - coluna , pedestal , cantoneira - CANTONEIRA DE FORRO LISA, EM L,
PARA FORRO DRYWALL, EM METAL GALVANIZADO, LARGURA 25 X 30MM ,
COMPRIMENTO DE 3000MM, ESPESSURA MÍNIMA DA CHAPA DE AÇO DE
0,50MM

CatMat: 98868 - GESSO - COLUNA / PEDESTAL / CANTONEIRA, GESSO - COLUNA /
PEDESTAL / CANTONEIRA

Data: 14/01/2022 14:00

Modalidade: Pregão Eletrônico

SRP: SIM

Identificação: NºPregão:22022 / UASG:90023

Lote/Item: 1/4

Ata: [Link Ata](#)

Fonte: www.comprasgovernamentais.gov.
br

Quantidade: 1.350

Unidade: Unidade

UF: DF

CNPJ	Razão Social do Fornecedor	Valor da Proposta Final
58.515.495/0003-33 * VENCEDOR *	CONTRACT REVESTIMENTOS PARA CONSTRUCAO LTDA	R\$ 14,02
44.051.734/0001-75	SOLIDA ENGENHARIA CONSULTORIA E SERVICOS LTDA	R\$ 14,82
03.835.661/0001-25	NM CONFECOES LTDA	R\$ 30,00





DECLARAÇÃO – EXECUTOR(A) ORÇAMENTÁRIO(A)

Declaro, para os devidos fins, nos termos do artigo 11, III e IV, e do artigo 73, I, ambos da Lei Estadual/BA nº 9.433/2005, que existem recursos orçamentários e financeiros disponíveis para dar suporte à despesa com a contratação em curso, bem como informo a estimativa do impacto orçamentário-financeiro no exercício financeiro e nos dois subsequentes, conforme dados abaixo discriminados:

I. INFORMAÇÕES ORÇAMENTÁRIAS DA DESPESA (DOTAÇÃO ORÇAMENTÁRIA)

DOTAÇÃO	UNIDADE ORÇAMENTÁRIA/ GESTORA	AÇÃO (P/A/OE)	REGIÃO	DESTINAÇÃO DE RECURSOS	ELEMENTO DA DESPESA
1	40101/0048	4734	9900	0.100	33.90.30.00
...					

II. IMPACTO ORÇAMENTÁRIO-FINANCEIRO

1) VALOR GLOBAL ESTIMADO DA CONTRATAÇÃO: R\$ 192.120,60 (cento e noventa e dois mil, cento e vinte reais e sessenta centavos)

2) IMPACTO ORÇAMENTÁRIO-FINANCEIRO NO EXERCÍCIO VIGENTE (2022):

DOTAÇÃO	ELEMENTO DA DESPESA	SALDO DE DOTAÇÃO (R\$)	PREVISÃO DE GASTO COM A CONTRATAÇÃO NO ANO (R\$)	IMPACTO ORÇAMENTÁRIO*
1	33.90.30.00	R\$ 416.267,60	R\$ 192.120,60	46,1531476%
...				

* Percentual da despesa sobre o saldo orçamentário

3) IMPACTO ORÇAMENTÁRIO-FINANCEIRO NOS EXERCÍCIOS SUBSEQUENTES – Escolher uma opção:

A) A despesa será realizada integralmente neste exercício, não havendo impacto orçamentário-financeiro em qualquer dos exercícios orçamentários-financeiros seguintes.

B) O impacto orçamentário-financeiro estimado para os dois próximos exercícios será de:

EXERCÍCIO (ANO)	IMPACTO (R\$)
2023	R\$ 0,00
2024	R\$ 0,00

RESPONSÁVEL PELO PREENCHIMENTO: Waneska de Souza Borges

MATRÍCULA: 351.863

UNIDADE ADMINISTRATIVA: Diretoria de Engenharia e Arquitetura

DATA: 02/05/2022



Plan60 - Demonstrativo de Execução da Despesa - DED

Exercício igual a 2022
Código da Unidade Gestora igual a 48

Exercício:	2022														
Esfera:	F - Fiscal														
Órgão:	40 - Ministério Público - MPE														
Unidade Orçamentária:	40.101 - Superintendência de Gestão Administrativa - Superintendência														
Unidade Gestora:	0048 - Diretoria de Engenharia e Arquitetura														
Função:	03 - Essencial à Justiça														
Subfunção:	122 - Administração Geral														
Programa de Governo:	324 - Defesa da Sociedade e Promoção da Cidadania														
PAOE:	4734 - Conservação de Unidade do Ministério Público														
Região:	9900 - Estado														
Objetivo do PAOE:	Conservar as unidades do Ministério Público, assegurando melhor condição de funcionamento dos serviços e desenvolvimento de suas atribuições constitucionais														
Produto:	2054 - Unidade ministerial conservada														
Quantidade Prevista:	25,00 unidade														
Quantidade Atual:	25,00 unidade														
Natureza	Destinação	TRO	(A) Inicial	(B) Suplementado	(C) Anulado	(D=A+B-C) Atual	(E) Recebido	(F) Concedido	(G) Bloqueado	(H) Cont/Reserva	(I) PED	Empenhado	Liquidado	Pago	(J=D+E-F-G-H-I) Disponível
33903000	0.100.000000	Normal	0,00	0,00	0,00	0,00	478.000,00	0,00	0,00	0,00	61.732,40	61.732,40	42.586,60	42.586,60	416.267,60
33903900	0.100.000000	Normal	0,00	0,00	0,00	0,00	1.103.000,00	91.000,00	0,00	0,00	423.298,26	423.298,26	286.247,29	280.843,08	588.701,74
44905200	0.100.000000	Normal	0,00	0,00	0,00	0,00	255.000,00	0,00	0,00	0,00	105.280,00	105.280,00	0,00	0,00	149.720,00
Região	Total do Tesouro		0,00	0,00	0,00	0,00	1.836.000,00	91.000,00	0,00	0,00	590.310,66	590.310,66	328.833,89	323.429,68	1.154.689,34
	Total de Outras Fontes		0,00	0,00	0,00	0,00	0,00	0,00	0,00	0,00	0,00	0,00	0,00	0,00	0,00
	Subtotal Região		0,00	0,00	0,00	0,00	1.836.000,00	91.000,00	0,00	0,00	590.310,66	590.310,66	328.833,89	323.429,68	1.154.689,34
PAOE	Total do Tesouro		0,00	0,00	0,00	0,00	1.836.000,00	91.000,00	0,00	0,00	590.310,66	590.310,66	328.833,89	323.429,68	1.154.689,34
	Total de Outras Fontes		0,00	0,00	0,00	0,00	0,00	0,00	0,00	0,00	0,00	0,00	0,00	0,00	0,00
	Subtotal PAOE		0,00	0,00	0,00	0,00	1.836.000,00	91.000,00	0,00	0,00	590.310,66	590.310,66	328.833,89	323.429,68	1.154.689,34



Plan60 - Demonstrativo de Execução da Despesa - DED

Anexo PLAN60_SGA (0350207) SEI 19.09.02336.0006158/2022-17 / pg. 127

Exercício:	2022
Esfera:	F - Fiscal
Órgão:	40 - Ministério Público - MPE
Unidade Orçamentária:	40.101 - Superintendência de Gestão Administrativa - Superintendência
Unidade Gestora:	0048 - Diretoria de Engenharia e Arquitetura
Função:	03 - Essencial à Justiça
Subfunção:	091 - Defesa da Ordem Jurídica
Programa de Governo:	324 - Defesa da Sociedade e Promoção da Cidadania
PAOE:	5092 - Construção de Unidade do Ministério Público
Região:	5700 - Litoral Sul
Objetivo do PAOE:	Ampliar a base física do Ministério Público, através da construção de unidades para funcionamento de promotorias regionais e locais
Produto:	1513 - Unidade ministerial construída
Quantidade Prevista:	1,00 unidade
Quantidade Atual:	1,00 unidade

Natureza	Destinação	TRO	(A) Inicial	(B) Suplementado	(C) Anulado	(D=A+B-C) Atual	(E) Recebido	(F) Concedido	(G) Bloqueado	(H) Cont/Reserva	(I) PED	Empenhado	Liquidado	Pago	(J=D+E-F-G-H-I) Disponível
44905100	0.100.000000	Normal	0,00	0,00	0,00	0,00	29.000,00	1.000,00	0,00	0,00	6.231,29	6.231,29	0,00	0,00	21.768,71
Região	Total do Tesouro		0,00	0,00	0,00	0,00	29.000,00	1.000,00	0,00	0,00	6.231,29	6.231,29	0,00	0,00	21.768,71
	Total de Outras Fontes		0,00	0,00	0,00	0,00	0,00	0,00	0,00	0,00	0,00	0,00	0,00	0,00	0,00
	Subtotal Região		0,00	0,00	0,00	0,00	29.000,00	1.000,00	0,00	0,00	6.231,29	6.231,29	0,00	0,00	21.768,71



Plan60 - Demonstrativo de Execução da Despesa - DED

Anexo PLAN60_SGA (0350207) SEI 19.09.02336.0006158/2022-17 / pg. 128

Exercício:	2022
Esfera:	F - Fiscal
Órgão:	40 - Ministério Público - MPE
Unidade Orçamentária:	40.101 - Superintendência de Gestão Administrativa - Superintendência
Unidade Gestora:	0048 - Diretoria de Engenharia e Arquitetura
Função:	03 - Essencial à Justiça
Subfunção:	091 - Defesa da Ordem Jurídica
Programa de Governo:	324 - Defesa da Sociedade e Promoção da Cidadania
PAOE:	5092 - Construção de Unidade do Ministério Público
Região:	5800 - Baixo Sul
Objetivo do PAOE:	Ampliar a base física do Ministério Público, através da construção de unidades para funcionamento de promotorias regionais e locais
Produto:	1513 - Unidade ministerial construída
Quantidade Prevista:	1,00 unidade
Quantidade Atual:	1,00 unidade

Natureza	Destinação	TRO	(A) Inicial	(B) Suplementado	(C) Anulado	(D=A+B-C) Atual	(E) Recebido	(F) Concedido	(G) Bloqueado	(H) Cont/Reserva	(I) PED	Empenhado	Liquidado	Pago	(J=D+E-F-G-H-I) Disponível
44905100	0.100.000000	Normal	0,00	0,00	0,00	0,00	15.000,00	0,00	0,00	0,00	0,00	0,00	0,00	0,00	15.000,00
Região	Total do Tesouro		0,00	0,00	0,00	0,00	15.000,00	0,00	0,00	0,00	0,00	0,00	0,00	0,00	15.000,00
	Total de Outras Fontes		0,00	0,00	0,00	0,00	0,00	0,00	0,00	0,00	0,00	0,00	0,00	0,00	0,00
	Subtotal Região		0,00	0,00	0,00	0,00	15.000,00	0,00	0,00	0,00	0,00	0,00	0,00	0,00	15.000,00



Plan60 - Demonstrativo de Execução da Despesa - DED

Anexo PLAN60_SGA (0350207) SEI 19.09.02336.0006158/2022-17 / pg. 129

Exercício:	2022
Esfera:	F - Fiscal
Órgão:	40 - Ministério Público - MPE
Unidade Orçamentária:	40.101 - Superintendência de Gestão Administrativa - Superintendência
Unidade Gestora:	0048 - Diretoria de Engenharia e Arquitetura
Função:	03 - Essencial à Justiça
Subfunção:	091 - Defesa da Ordem Jurídica
Programa de Governo:	324 - Defesa da Sociedade e Promoção da Cidadania
PAOE:	5092 - Construção de Unidade do Ministério Público
Região:	6800 - Piemonte da Diamantina
Objetivo do PAOE:	Ampliar a base física do Ministério Público, através da construção de unidades para funcionamento de promotorias regionais e locais
Produto:	1513 - Unidade ministerial construída
Quantidade Prevista:	1,00 unidade
Quantidade Atual:	1,00 unidade

Natureza	Destinação	TRO	(A) Inicial	(B) Suplementado	(C) Anulado	(D=A+B-C) Atual	(E) Recebido	(F) Concedido	(G) Bloqueado	(H) Cont/Reserva	(I) PED	Empenhado	Liquidado	Pago	(J=D+E-F-G-H-I) Disponível
44905100	0.100.000000	Normal	0,00	0,00	0,00	0,00	2.001.000,00	1.000,00	0,00	0,00	1.999.000,00	1.999.000,00	254.679,73	254.679,73	1.000,00
Região	Total do Tesouro		0,00	0,00	0,00	0,00	2.001.000,00	1.000,00	0,00	0,00	1.999.000,00	1.999.000,00	254.679,73	254.679,73	1.000,00
	Total de Outras Fontes		0,00	0,00	0,00	0,00	0,00	0,00	0,00	0,00	0,00	0,00	0,00	0,00	0,00
	Subtotal Região			0,00	0,00	0,00	0,00	2.001.000,00	1.000,00	0,00	0,00	1.999.000,00	1.999.000,00	254.679,73	254.679,73



Plan60 - Demonstrativo de Execução da Despesa - DED

Anexo PLAN60_SGA (0350207) SEI 19.09.02336.0006158/2022-17 / pg. 130

Exercício:	2022
Esfera:	F - Fiscal
Órgão:	40 - Ministério Público - MPE
Unidade Orçamentária:	40.101 - Superintendência de Gestão Administrativa - Superintendência
Unidade Gestora:	0048 - Diretoria de Engenharia e Arquitetura
Função:	03 - Essencial à Justiça
Subfunção:	091 - Defesa da Ordem Jurídica
Programa de Governo:	324 - Defesa da Sociedade e Promoção da Cidadania
PAOE:	5092 - Construção de Unidade do Ministério Público
Região:	6900 - Semiárido Nordeste II
Objetivo do PAOE:	Ampliar a base física do Ministério Público, através da construção de unidades para funcionamento de promotorias regionais e locais
Produto:	1513 - Unidade ministerial construída
Quantidade Prevista:	1,00 unidade
Quantidade Atual:	1,00 unidade

Natureza	Destinação	TRO	(A) Inicial	(B) Suplementado	(C) Anulado	(D=A+B-C) Atual	(E) Recebido	(F) Concedido	(G) Bloqueado	(H) Cont/Reserva	(I) PED	Empenhado	Liquidado	Pago	(J=D+E-F-G-H-I) Disponível
44905100	0.100.000000	Normal	0,00	0,00	0,00	0,00	3.200.000,00	2.957.919,00	0,00	0,00	0,00	0,00	0,00	0,00	242.081,00
Região	Total do Tesouro		0,00	0,00	0,00	0,00	3.200.000,00	2.957.919,00	0,00	0,00	0,00	0,00	0,00	0,00	242.081,00
	Total de Outras Fontes		0,00	0,00	0,00	0,00	0,00	0,00	0,00	0,00	0,00	0,00	0,00	0,00	0,00
	Subtotal Região		0,00	0,00	0,00	0,00	3.200.000,00	2.957.919,00	0,00	0,00	0,00	0,00	0,00	0,00	242.081,00



Plan60 - Demonstrativo de Execução da Despesa - DED

Anexo PLAN60_SGA (0350207) SEI 19.09.02336.0006158/2022-17 / pg. 131

Exercício:	2022
Esfera:	F - Fiscal
Órgão:	40 - Ministério Público - MPE
Unidade Orçamentária:	40.101 - Superintendência de Gestão Administrativa - Superintendência
Unidade Gestora:	0048 - Diretoria de Engenharia e Arquitetura
Função:	03 - Essencial à Justiça
Subfunção:	091 - Defesa da Ordem Jurídica
Programa de Governo:	324 - Defesa da Sociedade e Promoção da Cidadania
PAOE:	5092 - Construção de Unidade do Ministério Público
Região:	7000 - Litoral Norte e Agreste Baiano
Objetivo do PAOE:	Ampliar a base física do Ministério Público, através da construção de unidades para funcionamento de promotorias regionais e locais
Produto:	1513 - Unidade ministerial construída
Quantidade Prevista:	1,00 unidade
Quantidade Atual:	1,00 unidade

Natureza	Destinação	TRO	(A) Inicial	(B) Suplementado	(C) Anulado	(D=A+B-C) Atual	(E) Recebido	(F) Concedido	(G) Bloqueado	(H) Cont/Reserva	(I) PED	Empenhado	Liquidado	Pago	(J=D+E-F-G-H-I) Disponível
44905100	0.100.000000	Normal	0,00	0,00	0,00	0,00	20.000,00	1.000,00	0,00	0,00	5.657,18	5.657,18	0,00	0,00	13.342,82
Região	Total do Tesouro		0,00	0,00	0,00	0,00	20.000,00	1.000,00	0,00	0,00	5.657,18	5.657,18	0,00	0,00	13.342,82
	Total de Outras Fontes		0,00	0,00	0,00	0,00	0,00	0,00	0,00	0,00	0,00	0,00	0,00	0,00	0,00
	Subtotal Região		0,00	0,00	0,00	0,00	20.000,00	1.000,00	0,00	0,00	5.657,18	5.657,18	0,00	0,00	13.342,82



Plan60 - Demonstrativo de Execução da Despesa - DED

Anexo PLAN60_SGA (0350207) SEI 19.09.02336.0006158/2022-17 / pg. 132

Exercício:	2022
Esfera:	F - Fiscal
Órgão:	40 - Ministério Público - MPE
Unidade Orçamentária:	40.101 - Superintendência de Gestão Administrativa - Superintendência
Unidade Gestora:	0048 - Diretoria de Engenharia e Arquitetura
Função:	03 - Essencial à Justiça
Subfunção:	091 - Defesa da Ordem Jurídica
Programa de Governo:	324 - Defesa da Sociedade e Promoção da Cidadania
PAOE:	5092 - Construção de Unidade do Ministério Público
Região:	7300 - Recôncavo
Objetivo do PAOE:	Ampliar a base física do Ministério Público, através da construção de unidades para funcionamento de promotorias regionais e locais
Produto:	1513 - Unidade ministerial construída
Quantidade Prevista:	
Quantidade Atual:	0,00 unidade

Natureza	Destinação	TRO	(A) Inicial	(B) Suplementado	(C) Anulado	(D=A+B-C) Atual	(E) Recebido	(F) Concedido	(G) Bloqueado	(H) Cont/Reserva	(I) PED	Empenhado	Liquidado	Pago	(J=D+E-F-G-H-I) Disponível
44903600	0.100.000000	Normal	0,00	0,00	0,00	0,00	7.493,00	500,00	0,00	0,00	6.992,22	6.992,22	0,00	0,00	0,78
44904700	0.100.000000	Normal	0,00	0,00	0,00	0,00	1.899,00	500,00	0,00	0,00	1.398,44	1.398,44	0,00	0,00	0,56
Região	Total do Tesouro		0,00	0,00	0,00	0,00	9.392,00	1.000,00	0,00	0,00	8.390,66	8.390,66	0,00	0,00	1,34
	Total de Outras Fontes		0,00	0,00	0,00	0,00	0,00	0,00	0,00	0,00	0,00	0,00	0,00	0,00	0,00
	Subtotal Região		0,00	0,00	0,00	0,00	9.392,00	1.000,00	0,00	0,00	8.390,66	8.390,66	0,00	0,00	1,34



Plan60 - Demonstrativo de Execução da Despesa - DED

Anexo PLAN60_SGA (0350207) SEI 19.09.02336.0006158/2022-17 / pg. 133

Exercício:	2022
Esfera:	F - Fiscal
Órgão:	40 - Ministério Público - MPE
Unidade Orçamentária:	40.101 - Superintendência de Gestão Administrativa - Superintendência
Unidade Gestora:	0048 - Diretoria de Engenharia e Arquitetura
Função:	03 - Essencial à Justiça
Subfunção:	091 - Defesa da Ordem Jurídica
Programa de Governo:	324 - Defesa da Sociedade e Promoção da Cidadania
PAOE:	5092 - Construção de Unidade do Ministério Público
Região:	7800 - Metropolitano de Salvador
Objetivo do PAOE:	Ampliar a base física do Ministério Público, através da construção de unidades para funcionamento de promotorias regionais e locais
Produto:	1513 - Unidade ministerial construída
Quantidade Prevista:	1,00 unidade
Quantidade Atual:	1,00 unidade

Natureza	Destinação	TRO	(A) Inicial	(B) Suplementado	(C) Anulado	(D=A+B-C) Atual	(E) Recebido	(F) Concedido	(G) Bloqueado	(H) Cont/Reserva	(I) PED	Empenhado	Liquidado	Pago	(J=D+E-F-G-H-I) Disponível
44905100	0.100.000000	Normal	0,00	0,00	0,00	0,00	28.000,00	0,00	0,00	0,00	0,00	0,00	0,00	0,00	28.000,00
Região	Total do Tesouro		0,00	0,00	0,00	0,00	28.000,00	0,00	0,00	0,00	0,00	0,00	0,00	0,00	28.000,00
	Total de Outras Fontes		0,00	0,00	0,00	0,00	0,00	0,00	0,00	0,00	0,00	0,00	0,00	0,00	0,00
	Subtotal Região		0,00	0,00	0,00	0,00	28.000,00	0,00	0,00	0,00	0,00	0,00	0,00	0,00	28.000,00



Plan60 - Demonstrativo de Execução da Despesa - DED

Anexo PLAN60_SGA (0350207) SEI 19.09.02336.0006158/2022-17 / pg. 134

Exercício:	2022														
Esfera:	F - Fiscal														
Órgão:	40 - Ministério Público - MPE														
Unidade Orçamentária:	40.101 - Superintendência de Gestão Administrativa - Superintendência														
Unidade Gestora:	0048 - Diretoria de Engenharia e Arquitetura														
Função:	03 - Essencial à Justiça														
Subfunção:	091 - Defesa da Ordem Jurídica														
Programa de Governo:	324 - Defesa da Sociedade e Promoção da Cidadania														
PAOE:	5092 - Construção de Unidade do Ministério Público														
Região:	7900 - Costa do Descobrimento														
Objetivo do PAOE:	Ampliar a base física do Ministério Público, através da construção de unidades para funcionamento de promotorias regionais e locais														
Produto:	1513 - Unidade ministerial construída														
Quantidade Prevista:	2,00 unidade														
Quantidade Atual:	2,00 unidade														
Natureza	Destinação	TRO	(A) Inicial	(B) Suplementado	(C) Anulado	(D=A+B-C) Atual	(E) Recebido	(F) Concedido	(G) Bloqueado	(H) Cont/Reserva	(I) PED	Empenhado	Liquidado	Pago	(J=D+E-F-G-H-I) Disponível
44905100	0.100.000000	Normal	0,00	0,00	0,00	0,00	4.711.000,00	9.392,10	0,00	0,00	4.024.401,38	4.024.401,38	125.879,09	125.879,09	677.206,52
Região	Total do Tesouro		0,00	0,00	0,00	0,00	4.711.000,00	9.392,10	0,00	0,00	4.024.401,38	4.024.401,38	125.879,09	125.879,09	677.206,52
	Total de Outras Fontes		0,00	0,00	0,00	0,00	0,00	0,00	0,00	0,00	0,00	0,00	0,00	0,00	0,00
	Subtotal Região		0,00	0,00	0,00	0,00	4.711.000,00	9.392,10	0,00	0,00	4.024.401,38	4.024.401,38	125.879,09	125.879,09	677.206,52
PAOE	Total do Tesouro		0,00	0,00	0,00	0,00	10.013.392,00	2.971.311,10	0,00	0,00	6.043.680,51	6.043.680,51	380.558,82	380.558,82	998.400,39
	Total de Outras Fontes		0,00	0,00	0,00	0,00	0,00	0,00	0,00	0,00	0,00	0,00	0,00	0,00	0,00
	Subtotal PAOE		0,00	0,00	0,00	0,00	10.013.392,00	2.971.311,10	0,00	0,00	6.043.680,51	6.043.680,51	380.558,82	380.558,82	998.400,39



Plan60 - Demonstrativo de Execução da Despesa - DED

Exercício:	2022
Esfera:	F - Fiscal
Órgão:	40 - Ministério Público - MPE
Unidade Orçamentária:	40.101 - Superintendência de Gestão Administrativa - Superintendência
Unidade Gestora:	0048 - Diretoria de Engenharia e Arquitetura
Função:	03 - Essencial à Justiça
Subfunção:	091 - Defesa da Ordem Jurídica
Programa de Governo:	324 - Defesa da Sociedade e Promoção da Cidadania
PAOE:	7508 - Reforma de Unidade do Ministério Público
Região:	5900 - Extremo Sul
Objetivo do PAOE:	Reformar as unidades do Ministério Público, assegurando melhor condição de funcionamento dos serviços
Produto:	1514 - Unidade ministerial reformada
Quantidade Prevista:	1,00 unidade
Quantidade Atual:	1,00 unidade

Natureza	Destinação	TRO	(A) Inicial	(B) Suplementado	(C) Anulado	(D=A+B-C) Atual	(E) Recebido	(F) Concedido	(G) Bloqueado	(H) Cont/Reserva	(I) PED	Empenhado	Liquidado	Pago	(J=D+E-F-G-H-I) Disponível
33903900	0.100.000000	Normal	0,00	0,00	0,00	0,00	36.000,00	1.000,00	0,00	0,00	9.900,36	9.900,36	0,00	0,00	25.099,64
Região	Total do Tesouro		0,00	0,00	0,00	0,00	36.000,00	1.000,00	0,00	0,00	9.900,36	9.900,36	0,00	0,00	25.099,64
	Total de Outras Fontes		0,00	0,00	0,00	0,00	0,00	0,00	0,00	0,00	0,00	0,00	0,00	0,00	0,00
	Subtotal Região		0,00	0,00	0,00	0,00	36.000,00	1.000,00	0,00	0,00	9.900,36	9.900,36	0,00	0,00	25.099,64



Plan60 - Demonstrativo de Execução da Despesa - DED

Anexo PLAN60_SGA (0350207) SEI 19.09.02336.0006158/2022-17 / pg. 136

Exercício:	2022														
Esfera:	F - Fiscal														
Órgão:	40 - Ministério Público - MPE														
Unidade Orçamentária:	40.101 - Superintendência de Gestão Administrativa - Superintendência														
Unidade Gestora:	0048 - Diretoria de Engenharia e Arquitetura														
Função:	03 - Essencial à Justiça														
Subfunção:	091 - Defesa da Ordem Jurídica														
Programa de Governo:	324 - Defesa da Sociedade e Promoção da Cidadania														
PAOE:	7508 - Reforma de Unidade do Ministério Público														
Região:	7800 - Metropolitano de Salvador														
Objetivo do PAOE:	Reformar as unidades do Ministério Público, assegurando melhor condição de funcionamento dos serviços														
Produto:	1514 - Unidade ministerial reformada														
Quantidade Prevista:	3,00 unidade														
Quantidade Atual:	3,00 unidade														
Natureza	Destinação	TRO	(A) Inicial	(B) Suplementado	(C) Anulado	(D=A+B-C) Atual	(E) Recebido	(F) Concedido	(G) Bloqueado	(H) Cont/Reserva	(I) PED	Empenhado	Liquidado	Pago	(J=D+E-F-G-H-I) Disponível
33903900	0.100.000000	Normal	0,00	0,00	0,00	0,00	831.000,00	1.000,00	0,00	0,00	427.684,50	427.684,50	100.438,83	100.438,83	402.315,50
Região	Total do Tesouro		0,00	0,00	0,00	0,00	831.000,00	1.000,00	0,00	0,00	427.684,50	427.684,50	100.438,83	100.438,83	402.315,50
	Total de Outras Fontes		0,00	0,00	0,00	0,00	0,00	0,00	0,00	0,00	0,00	0,00	0,00	0,00	0,00
	Subtotal Região		0,00	0,00	0,00	0,00	831.000,00	1.000,00	0,00	0,00	427.684,50	427.684,50	100.438,83	100.438,83	402.315,50
PAOE	Total do Tesouro		0,00	0,00	0,00	0,00	867.000,00	2.000,00	0,00	0,00	437.584,86	437.584,86	100.438,83	100.438,83	427.415,14
	Total de Outras Fontes		0,00	0,00	0,00	0,00	0,00	0,00	0,00	0,00	0,00	0,00	0,00	0,00	0,00
	Subtotal PAOE		0,00	0,00	0,00	0,00	867.000,00	2.000,00	0,00	0,00	437.584,86	437.584,86	100.438,83	100.438,83	427.415,14
Programa	Total do Tesouro		0,00	0,00	0,00	0,00	12.716.392,00	3.064.311,10	0,00	0,00	7.071.576,03	7.071.576,03	809.831,54	804.427,33	2.580.504,87
	Total de Outras Fontes		0,00	0,00	0,00	0,00	0,00	0,00	0,00	0,00	0,00	0,00	0,00	0,00	0,00
	Subtotal Programa		0,00	0,00	0,00	0,00	12.716.392,00	3.064.311,10	0,00	0,00	7.071.576,03	7.071.576,03	809.831,54	804.427,33	2.580.504,87



Plan60 - Demonstrativo de Execução da Despesa - DED

Natureza	Destinação	TRO	(A) Inicial	(B) Suplementado	(C) Anulado	(D=A+B-C) Atual	(E) Recebido	(F) Concedido	(G) Bloqueado	(H) Cont/Reserva	(I) PED	Empenhado	Liquidado	Pago	(J=D+E-F-G-H-I) Disponível
UO	Total do Tesouro		0,00	0,00	0,00	0,00	12.716.392,00	3.064.311,10	0,00	0,00	7.071.576,03	7.071.576,03	809.831,54	804.427,33	2.580.504,87
	Total de Outras Fontes		0,00	0,00	0,00	0,00	0,00	0,00	0,00	0,00	0,00	0,00	0,00	0,00	0,00
	Subtotal UO		0,00	0,00	0,00	0,00	12.716.392,00	3.064.311,10	0,00	0,00	7.071.576,03	7.071.576,03	809.831,54	804.427,33	2.580.504,87
Orgão	Total do Tesouro		0,00	0,00	0,00	0,00	12.716.392,00	3.064.311,10	0,00	0,00	7.071.576,03	7.071.576,03	809.831,54	804.427,33	2.580.504,87
	Total de Outras Fontes		0,00	0,00	0,00	0,00	0,00	0,00	0,00	0,00	0,00	0,00	0,00	0,00	0,00
	Subtotal Orgão		0,00	0,00	0,00	0,00	12.716.392,00	3.064.311,10	0,00	0,00	7.071.576,03	7.071.576,03	809.831,54	804.427,33	2.580.504,87
Geral	Total do Tesouro		0,00	0,00	0,00	0,00	12.716.392,00	3.064.311,10	0,00	0,00	7.071.576,03	7.071.576,03	809.831,54	804.427,33	2.580.504,87
	Total de Outras Fontes		0,00	0,00	0,00	0,00	0,00	0,00	0,00	0,00	0,00	0,00	0,00	0,00	0,00
	Total Geral		0,00	0,00	0,00	0,00	12.716.392,00	3.064.311,10	0,00	0,00	7.071.576,03	7.071.576,03	809.831,54	804.427,33	2.580.504,87



MANIFESTAÇÃO – GESTOR(A) ORÇAMENTÁRIO(A)

Declaro, para os devidos fins, nos termos dos artigos 15 e 16 da Lei de Responsabilidade Fiscal, e dos artigos 11, VII, e 73, II, da Lei Estadual/BA nº 9.433/2005, que a despesa com a licitação em curso tem adequação orçamentária e financeira com a Lei Orçamentária Anual e compatibilidade com o Plano Plurianual e com a Lei de Diretrizes Orçamentárias.

Indico os seguintes servidores para exercerem, respectivamente, as atribuições de fiscal e suplente da contratação:

	NOME COMPLETO	MATRÍCULA
FISCAL	Yule Brandão Mesquita	354.905
SUPLENTE	Magdyl Nader Barros Rego	353.669

Por fim, encaminha-se o presente procedimento à Superintendência de Gestão Administrativa para análise e deliberação sobre a realização de certame licitatório.

GESTOR(A)	Paulo Vinicius Castro Sampaio
CARGO	Diretor
UNIDADE ADMINISTRATIVA	Diretoria de Engenharia e Arquitetura
DATA	05/05/2022

- IV. As vagas remanescentes da remoção de servidor decorrentes deste Edital serão disponibilizadas em Edital posterior.
- V. A data da remoção decorrente do presente Edital será divulgada, em Diário Oficial, por intermédio de Ato da Procuradora-Geral de Justiça, tão logo esgotados os Editais de remoção das vagas remanescentes, para que não haja interrupção do serviço público.
- VII. O Ministério Público do Estado da Bahia não arcará com quaisquer ônus financeiros decorrentes da opção do servidor em preencher quaisquer das vagas oferecidas.

Salvador, 12 de março de 2021.

NORMANGÉLICA REIS CARDOSO CAVALCANTI
Procuradora-Geral de Justiça

PORTARIA Nº 312, DE 12 DE MARÇO DE 2021

A PROCURADORA-GERAL DE JUSTIÇA DO ESTADO DA BAHIA, no uso de suas atribuições legais previstas no art. 2º, IV, da Lei Complementar nº 011, de 18 de janeiro de 1996, com fundamento na Lei Estadual nº 9.433, de 01 de março de 2005, e nas Leis Federais nº 8.666, de 21 de junho de 1993, e nº 10.520, de 17 de julho de 2002, e, em vista do que dispõe o art. 4º do Ato Normativo nº 021/2012,

RESOLVE:

Art. 1º Designar como pregoeiros oficiais do Ministério Público do Estado da Bahia os servidores Fernanda da Costa Peres Valentim, Monica Fabiane da Silva Sobrinho e Christian Heberth Silva Borges, sob a Coordenação de Licitações da Superintendência de Gestão Administrativa, todos investidos das responsabilidades e funções atribuídas pelas legislações específicas, que instituíram e regulamentaram a modalidade licitatória de Pregão, nas versões Presencial e Eletrônico, podendo também atuar como membros da equipe de apoio.

Art. 2º No edital de pregão será indicado o pregoeiro responsável pelo evento e demais atos subsequentes.

Parágrafo único. Em caso de impedimento do pregoeiro indicado, este será substituído por qualquer um dentre os designados no artigo 1º.

Art.3º Esta Portaria entra em vigor na data de sua publicação, revogadas as disposições em contrário, especialmente a Portaria nº 297/2019, publicada em 20/02/2019.

Salvador, 12 de março de 2021.

NORMANGÉLICA REIS CARDOSO CAVALCANTI
Procuradora-Geral de Justiça

PORTARIA Nº 313, DE 12 DE MARÇO DE 2021

A PROCURADORA-GERAL DE JUSTIÇA DO ESTADO DA BAHIA, no uso de suas atribuições legais previstas no art. 2º, IV, da Lei Complementar nº 11/96, com fundamento na Lei Estadual nº 9.433, de 01 de março de 2005, e na Lei Federal nº 8.666, de 21 de junho de 1993, e, em vista do que dispõe o art. 4º do Ato Normativo nº 021/2012,

RESOLVE:

Art. 1º Instituir a Comissão Permanente de Licitação - CPL do Ministério Público do Estado da Bahia, no âmbito da Coordenação de Licitações da Superintendência de Gestão Administrativa, com competência de realizar procedimentos licitatórios nas modalidades de Concorrência, Tomada de Preços e Convite.

Art. 2º A Comissão Permanente de Licitação - CPL será composta pelos servidores Fernanda da Costa Peres Valentim, Monica Fabiane da Silva Sobrinho e Christian Heberth Silva Borges, cabendo a presidência à primeira, e, na sua ausência ou impedimento, a qualquer um dos membros da Comissão, previamente designado(a).

Art. 3º No caso de licitação da modalidade Convite, a Comissão Permanente de Licitação - CPL, excepcionalmente, poderá ser substituída por servidor(a) formalmente designado(a) para tal finalidade.

Art. 4º As decisões da Comissão Permanente de Licitação serão colegiadas, com quórum mínimo de 03 (três) membros.

Art. 5º Esta Portaria entra em vigor na data de sua publicação, revogadas as disposições em contrário, especialmente a Portaria nº 1203/2019, publicada em 24/07/2019.

Salvador, 12 de março de 2021.

NORMANGÉLICA REIS CARDOSO CAVALCANTI
Procuradora-Geral de Justiça



MINISTÉRIO PÚBLICO
DO ESTADO DA BAHIA

DESPACHO

À

Assessoria Técnico-Jurídica da SGA.

Encaminhamos, para análise e manifestação, minuta de edital do Pregão Eletrônico nº 22/2022 e demais documentos que compõem a fase interna do procedimento licitatório em epígrafe.

Atenciosamente,



Documento assinado eletronicamente por **Carina dos Santos Pereira** em 10/06/2022, às 14:19, conforme Ato Normativo nº 047, de 15 de Dezembro de 2020 - Ministério Público do Estado da Bahia.



A autenticidade do documento pode ser conferida no site https://sei.sistemas.mpba.mp.br/sei/controlador_externo.php?acao=documento_conferir&id_orgao_acesso_externo=0 informando o código verificador **0384544** e o código CRC **B44AF055**.

19.09.02336.0006158/2022-17

0384544v3



DESPACHO

Procedimento n°:	19.09.02336.0006158/2022-17
Interessado(a):	Diretoria de Engenharia e Arquitetura
Espécie:	Pregão Eletrônico

Analisando o expediente, verifica-se do item 2.3 do termo de referência a opção pela aplicação do tratamento diferenciado às microempresas e empresas de pequeno porte, em razão do que consta no art. 48, da Lei Complementar n°. 123/2006. Uma destas disposições determina que a Administração realize licitações exclusivas para microempresas e empresas de pequeno porte nos itens de contratação cujo valor seja de até R\$ 80.000,00 (oitenta mil reais):

Art. 48. Para o cumprimento do disposto no art. 47 desta Lei Complementar, a administração pública: [\(Redação dada pela Lei Complementar n° 147, de 2014\)](#) [\(Vide Lei n° 14.133, de 2021\)](#)

I - deverá realizar processo licitatório destinado exclusivamente à participação de microempresas e empresas de pequeno porte nos itens de contratação cujo valor seja de até R\$ 80.000,00 (oitenta mil reais); [\(Redação dada pela Lei Complementar n° 147, de 2014\)](#)

Na presente licitação, cujo tipo é **menor preço por item**, de acordo com o item 8, do preâmbulo do edital, a licitação terá ampla concorrência para os itens 1,2,3,4,5,6,7,8,9,10,11,12,13,14,15,16,17,18,19 e participação restrita (exclusiva) apenas no item 20. O mesmo se pode observar em outras passagens da minuta do instrumento convocatório.

Ocorre que todos os itens possuem valor total menor que R\$ 80.000,00 (oitenta mil reais). Dessa forma, não ficou claro para esta Assessoria Técnico-Jurídica a razão de apenas constar o item 20 como exclusivo.

Ante o exposto, encaminhe-se à Coordenação de Licitações para que esclareça a dúvida ora apresentada ou, caso entenda ter havido equívoco, que revise a minuta do instrumento convocatório, se for o caso, com o apoio da unidade solicitante.

Em seguida, retorne-se, para novo exame.

Salvador, 18 de julho de 2022.

Belª. Maria Paula Simões Silva

Assessora de Gabinete/SGA

Matrícula n°. 355.047

Bel. Eduardo Loula Novais de Paula

Analista Técnico-Jurídico/SGA

Matrícula n°. 353.707



Documento assinado eletronicamente por **Maria Paula Simoes Silva** em 18/07/2022, às 16:33, conforme Ato Normativo n° 047, de 15 de Dezembro de 2020 - Ministério Público do Estado da Bahia.



Documento assinado eletronicamente por **Eduardo Loula Novais De Paula** em 18/07/2022, às 16:34, conforme Ato Normativo n° 047, de 15 de Dezembro de 2020 - Ministério Público do Estado da Bahia.



A autenticidade do documento pode ser conferida no site https://sei.sistemas.mpba.mp.br/sei/controlador_externo.php?acao=documento_conferir&id_orgao_acesso_externo=0 informando o código verificador **0411037** e o código CRC **A170F3A5**.



PREÂMBULO

PREGÃO ELETRÔNICO Nº 22/2022				
O Ministério Público do Estado da Bahia, CNPJ nº 04.142.491/0001-66, comunica aos interessados que realizará licitação, na modalidade PREGÃO ELETRÔNICO , em data e horário indicados neste preâmbulo, regida pelas Leis Estaduais nº 9.433/2005, 11.619/2009, 14.272/2020, Decretos estaduais nº 19.252/2019 e nº 19.896/2020, Lei Complementar nº 123/2006, e subsidiariamente, pelas normas gerais das Leis Federais nº 8.666/1993 e nº 10.520/2002, todo(a)s consideradas com suas alterações, bem como a legislação específica.				
1. OBJETO				
Aquisição de material de divisórias e forros, conforme condições estabelecidas neste edital e seus anexos.				
2. VALOR GLOBAL MÁXIMO ACEITÁVEL				
R\$ 192.120,60 (Cento e noventa e dois mil, cento e vinte reais e sessenta centavos)				
3. RELAÇÃO DE ITENS E VALORES UNITÁRIOS MÁXIMOS ESTIMADOS			4. REGISTRO DE PREÇOS	
Conforme ANEXO II – Termo de Referência			NÃO	
5. EXIGÊNCIA DE AMOSTRA		6. EXIGÊNCIA DE MODELO E/OU MARCA ESPECÍFICO(A)(S)	7. TIPO DE LICITAÇÃO E CRITÉRIO DE JULGAMENTO	
NÃO		NÃO	MENOR PREÇO POR ITEM	
8. REQUISITO DE PARTICIPAÇÃO	<u>PARTICIPAÇÃO RESTRITA A MICROEMPRESAS E EMPRESAS DE PEQUENO PORTE</u>		ITEM(NS) 1,2,3,4,5,6,7,8,9,10,11,12,13,14,15,16,17,18,19	
	AMPLA CONCORRÊNCIA		ITEM 20	
9. SESSÃO PÚBLICA PARA REALIZAÇÃO DO PREGÃO				
9.1 ENDEREÇO ELETRÔNICO:		www.gov.br/compras/pt-br		
9.2 ENVIO DE PROPOSTA E HABILITAÇÃO:		A partir de xx/xx/2020 - Hora: xx:xx (HORÁRIO DE BRASÍLIA/DF).		
9.3 ABERTURA DA SESSÃO PÚBLICA:		DIA: ___/___/___ HORA: ___:___		
9.4 MODO DE DISPUTA:		ABERTO		
9.5 INTERVALOS MÍNIMOS DE VALORES OU PERCENTUAIS ENTRE LANCES:		Conforme previsão detalhada no sistema eletrônico de licitação.		
10. UNIDADE SOLICITANTE		11. PROCESSO ADMINISTRATIVO		
Coordenação de Manutenção Predial		19.09.02336.0006158/2022-17		
12. DOTAÇÃO ORÇAMENTÁRIA				
UO/UG	AÇÃO (P/A/OE)	Região	Destinação de recursos	Elemento de despesa
40101/0048	4734	9900	0.100	33.90.30.00
13. ANEXO(S) AO EDITAL:				
ANEXO I – MODELO DE PROPOSTA ANEXO II – TERMO DE REFERÊNCIA				
14. ENDEREÇO E MEIOS DE COMUNICAÇÃO PARA ESCLARECIMENTOS SOBRE ESTE EDITAL				
ENDEREÇO: Coordenação de Licitações, situada à 5ª Avenida, nº 750, 1º andar, sala 104, Centro Administrativo da Bahia, Salvador – BA, CEP 41.745-004. PORTAL ELETRÔNICO: www.mpba.mp.br/licitacoes . TELEFONE: (71) 3103-XXXX. E-MAIL: licitacao@mpba.mp.br . Pregoeiro(a) Oficial: XXXXXXXXXXXXXXXXX. Dúvidas referentes às especificações técnicas do objeto e/ou demais regramentos deste certame deverão ser encaminhadas para o e-mail acima mencionado, observado o quanto disposto na PARTE V deste Edital - SEÇÃO I.				

DOCUMENTAÇÃO EXIGIDA NO CERTAME
(POR FASE PROCESSUAL)



FASE	DOCUMENTO	REGRAS EM EDITAL
CADASTRAMENTO INICIAL (ANTES DA SESSÃO PÚBLICA)	1) Cadastramento eletrônico da proposta de preços em sistema, mediante preenchimento do formulário eletrônico cabível	PARTE II, SEÇÃO I
	2) Declarações exigidas pela legislação vigente, a serem formalizadas mediante assinalamento em campos próprios do sistema	PARTE I, SEÇÃO III
	3) Documentação de habilitação jurídica, conforme enquadramento legal cabível	PARTE III
	4) Documentação probatória de regularidade fiscal e trabalhista: a) prova de inscrição no Cadastro Nacional de Pessoa Jurídica – CNPJ. b) prova de inscrição no Cadastro de Contribuinte Estadual, relativo ao domicílio ou sede da licitante, pertinente ao seu ramo de atividade e compatível com o objeto da licitação. c) prova de regularidade para com as Fazendas Estadual e Municipal, do domicílio ou sede da licitante. d) prova de regularidade para com a Fazenda Federal, inclusive INSS. e) prova de regularidade relativa ao Fundo de Garantia por Tempo de Serviço (FGTS), mediante a apresentação do Certificado de Regularidade do FGTS – CRF. f) prova de inexistência de débitos inadimplidos perante a Justiça do Trabalho.	PARTE III
	5) Documentação de qualificação técnica: a) Atestado(s) de capacidade técnica;	PARTE III
	6) Documentação de qualificação econômico-financeira: 6.1) PARA O(S) ITEM(S) DISPUTADOS EM <u>AMPLA CONCORRÊNCIA</u>: a) Certidão negativa de falência ou recuperação judicial; 6.2) PARA O(S) ITEM(S) DISPUTADOS <u>EXCLUSIVAMENTE POR ME/EPP</u>: a) Certidão negativa de falência ou recuperação judicial;	PARTE III
FASE DE ACEITAÇÃO DE PROPOSTA (APÓS DISPUTA DE LANCES)	1) Proposta de preços ajustada aos lances finais ofertados	PARTE II, SEÇÕES II e III PARTE V, SEÇÃO III
	2) Declaração de adequação à Resolução Nº 37/2009 – CNMP	PARTE II, SEÇÕES II e III
	3) Declaração de autenticidade	PARTE II, SEÇÕES II e III



	<p>4) Para empresas que se fizerem representar na licitação através de procurador(a) ou representante legal não indicado em contrato social:</p> <p>a) Procuração por instrumento público ou particular OU outro documento jurídico hábil a comprovar a outorga de poderes;</p> <p>b) Prova da legitimidade de quem outorgou os poderes, caso esta não consta na documentação enviada à título de habilitação jurídica</p>	<p>PARTE I, SEÇÃO II</p> <p>PARTE II, SEÇÕES II e III</p>
	<p>5) Documentos técnicos de produto</p>	<p>PARTE II, SEÇÕES II e III</p>
<p>FASE DE JULGAMENTO DE HABILITAÇÃO</p>	<p>Documentações complementares e respostas a diligências, caso solicitadas pelo(a) pregoeiro(a)</p>	<p>PARTE V</p>



PARTE I – DAS CONDIÇÕES DE PARTICIPAÇÃO NA LICITAÇÃO

SEÇÃO I – DO CREDENCIAMENTO

1. Como condição específica para participação neste pregão, é necessário que as licitantes realizem, **previamente**, o credenciamento no SICAF - Sistema de Cadastramento Unificado de Fornecedores do Governo Federal.

1.1 O Credenciamento é o nível básico do registro cadastral no SICAF, que permite a participação dos interessados na modalidade licitatória Pregão, em sua forma eletrônica.

1.1.1 O cadastro no SICAF deverá ser feito no Portal de Compras do Governo Federal, no sítio www.gov.br/compras/pt-br, por meio de certificado digital conferido pela Infraestrutura de Chaves Públicas Brasileira – ICP - Brasil.

1.1.2 O credenciamento atribuirá chave de identificação e senha, pessoal e intransferível, para acesso ao sistema eletrônico no Portal de Compras do Governo Federal.

1.2 É de responsabilidade da licitante conferir a exatidão dos seus dados cadastrais no SICAF e mantê-los atualizados junto aos órgãos responsáveis pela informação, devendo proceder, imediatamente, à correção ou à alteração dos registros tão logo identifique incorreção ou aqueles se tornem desatualizados.

1.3 **O Ministério Público do Estado da Bahia não é unidade cadastradora/credenciadora.** Em caso de dúvida sobre o credenciamento junto ao provedor do sistema, os interessados deverão entrar em contato por meio da Central de Atendimento Telefônico por aquela disponibilizada ou através do sítio www.gov.br/compras/pt-br.

2. O credenciamento junto ao provedor do sistema implica a responsabilidade legal exclusiva da licitante, e a presunção da capacidade técnica de seu(sua) representante para realização das transações inerentes a este Pregão Eletrônico.

3. O acesso ao sistema de licitações através do perfil da licitante é de sua responsabilidade exclusiva, incluindo qualquer transação, ação e/ou declaração efetuada por seu(sua) representante ou por pessoa que, ainda que indevidamente, acesse o sistema com token, login e/ou senha cadastrados pela licitante;

3.1 Não cabe ao provedor do sistema ou ao Ministério Público do Estado da Bahia qualquer responsabilidade por eventuais danos decorrentes do uso do perfil cadastrado, ainda que por terceiros;

SEÇÃO II – DAS CONDIÇÕES GERAIS DE PARTICIPAÇÃO

4. Poderão participar deste Pregão **pessoas jurídicas** que explorem ramo de atividade compatível com o objeto licitado, que atendam a todas as exigências constantes do Edital e seus anexos, e estejam devidamente credenciadas para acesso ao sistema eletrônico provido pelo **Governo Federal**, por meio do sítio www.gov.br/compras/pt-br, conforme orientações gerais indicadas na **SEÇÃO I** desta **PARTE I** do edital.

4.1. Conforme discriminado no **item 8** do preâmbulo deste Edital, há previsão de **reserva de cota** sobre o quantitativo total licitado, a qual será **destinada às microempresas e empresas de pequeno porte**, nos termos do art. 48, III, da Lei Complementar nº 123/2006.

4.1.1 Cada cota será disputada em item ou lote apartado, conforme o caso, do qual **participarão apenas microempresas e empresas de pequeno porte** que se credenciarem em sessão para fazerem jus ao tratamento diferenciado.

4.1.2 A reserva da cota não impede a participação, e consequente contratação, das microempresas ou das empresas de pequeno porte relativamente aos demais itens/lotos, disputados em ampla concorrência.

4.2. As licitantes deverão utilizar certificado digital para acesso ao Sistema.

4.3. Como condição de participação, ademais, deverá a licitante cadastrar sua proposta de preços em sistema, além de proceder ao envio eletrônico de documentos, conforme **SEÇÃO III** desta **PARTE I**.



4.4. Todos os documentos que, no curso do certame, ensejarem assinatura por representante legal da licitante deverão estar lastreados em comprovação documental de que o(a) subscritor possui os devidos poderes para representá-la.

4.4.1 Para empresas que se fizerem representar na licitação através de **procurador(a)**, deverá haver a apresentação, no momento oportuno definido em edital, de procuração por instrumento público ou particular que contenha, preferencialmente, o conteúdo constante do modelo de procuração integrante do instrumento convocatório, devendo ser exibida, no caso de procuração particular, a prova da legitimidade de quem outorgou os poderes.

4.4.2. Para empresas que se fizerem representar na licitação através de **sócio(a), administrador(a)** e/ou **dirigente**, tal poder deverá constar expresso no documento de habilitação jurídica ou em outro documento encaminhado que seja juridicamente hábil a comprovar a representação legal.

4.4.3. A ausência de apresentação das documentações indicadas nos **itens 4.4.1 e 4.4.2** implicam na não aceitação dos documentos subscritos pela correlata pessoa física.

5. Estarão impedidos de participar desta licitação os interessados que se enquadrem em uma ou mais das seguintes situações:

- a) que não atendam às condições deste Edital e seu(s) anexo(s);
- b) que esteja(m) reunido(s) em consórcio de empresas, qualquer que seja sua forma de constituição;
- c) empresa apenada com a suspensão do direito de licitar e/ou o impedimento de contratar com a Administração;
- d) empresa suspensa cautelarmente do direito de licitar e contratar com a Administração;
- e) empresa apenada com o impedimento de licitar e contratar com a Administração Pública Estadual;
- f) empresa declarada inidônea para licitar ou contratar com a Administração Pública, conforme art. 186, III, da Lei Estadual nº 9.433/2005;
- g) empresa que estiver em processo de falência;
- h) empresa estrangeira que não tenha representação legal no Brasil com poderes expressos para receber citação e responder administrativa ou judicialmente;
- i) pessoa jurídica constituída por membros de sociedade que, em data anterior à sua criação, haja sofrido penalidade de suspensão do direito de licitar e contratar com a Administração ou tenha sido declarada inidônea para licitar e contratar e que tenha objeto similar ao da empresa punida;
- j) pessoa jurídica que tenha em seu quadro societário cônjuge, companheiro ou parente em linha reta, colateral ou por afinidade até o terceiro grau, inclusive, dos membros ocupantes de cargos de direção ou no exercício de funções administrativas na Administração, assim como de servidores ocupantes de cargos de direção, chefia e assessoramento vinculados direta ou indiretamente às unidades situadas na linha hierárquica da área encarregada da licitação;
- k) membros e servidores da Administração;
- l) demais agentes públicos, assim definidos no art. 207 da Lei Estadual nº 9.433/2005, impedidos de contratar com a Administração Pública por vedação constitucional ou legal;

5.1. Para fins do disposto no **item 5** desta Seção, entende-se por:

5.1.1. “Administração Pública”: a administração direta e indireta da União, dos Estados, do Distrito Federal e dos Municípios, abrangendo inclusive as entidades com personalidade jurídica de direito privado sob controle do poder público e das fundações por ele instituídas ou mantidas.

5.1.2. “Administração Pública Estadual”: a administração direta e indireta do **Estado da Bahia**, abrangendo inclusive as entidades com personalidade jurídica de direito privado sob controle do poder público estadual e das fundações por ele instituídas ou mantidas.



5.1.3. “Administração”: exclusivamente o Ministério Público do Estado da Bahia.

5.2. Para verificação de eventual descumprimento das vedações elencadas no **item 5** acima, o(a) Pregoeiro(a) poderá realizar, além de outras diligências que entender necessárias, consulta a sítios/sistemas públicos, a exemplo de:

5.2.1. SIMPAS e SICAF, a fim de verificar a composição societária das empresas e certificar eventual participação indireta que ofenda ao art. 18 III, da Lei Estadual nº 9.433/2005;

5.2.2. Cadastro Nacional de Condenações Cíveis por Atos de Improbidade Administrativa, mantido pelo Conselho Nacional de Justiça – CNJ;

5.2.3. Cadastro Nacional das Empresas Inidôneas e Suspensas – CEIS;

5.2.4 Consulta Consolidada de Pessoa Jurídica do TCU;

5.3 A consulta aos cadastros indicados acima será realizada em nome da empresa licitante e também de seu sócio majoritário, por força do artigo 12 da Lei nº 8.429, de 1992, que prevê, dentre as sanções impostas ao responsável pela prática de ato de improbidade administrativa, a proibição de contratar com o Poder Público, inclusive por intermédio de pessoa jurídica da qual seja sócio majoritário.

6. É vedado ao agente político e ao servidor público de qualquer categoria, natureza ou condição, celebrar contratos com a Administração direta ou indireta, por si ou como representante de terceiro, sob pena de nulidade, ressalvadas as exceções legais.

7. Todos os documentos exigidos na presente licitação devem estar em nome da empresa licitante (salvo aqueles que, por sua natureza, se referem ao objeto licitado em si) e no prazo de validade estabelecido pelo órgão expedidor competente ou por este Ministério Público do Estado da Bahia, quando for o caso.

8. A licitante será responsável por/pela:

a) Credenciar-se previamente no sistema eletrônico utilizado no certame.

b) Remeter, nos prazos estabelecidos, exclusivamente via sistema eletrônico, os documentos de habilitação e a proposta e, quando necessário, os documentos complementares.

c) Veracidade e legitimidade das informações e dos documentos apresentados em qualquer fase do procedimento licitatório e da consequente contratação, sob as penas da lei.

d) Todas as transações que forem efetuadas em seu nome, assumindo como firmes e verdadeiras suas propostas e lances, inclusive os atos praticados diretamente ou por seu representante, não cabendo qualquer responsabilidade ao Ministério Público do Estado da Bahia ou ao provedor do sistema, inclusive por eventuais danos decorrentes de uso indevido da senha, ainda que por terceiros.

e) Acompanhar a sessão pública do Pregão em todas as suas fases e etapas, ficando responsável pelo ônus decorrente da perda de prazos e/ou negócios diante da inobservância de quaisquer mensagens/avisos/publicidades emitidas pelo(a) Pregoeiro(a) ou equipe de apoio.

f) Todos os eventuais custos decorrentes da elaboração e apresentação da proposta e demais documentações exigidas em razão da presente licitação.

g) Acompanhar as publicações, avisos e mensagens inerentes ao certame, nos seguintes meios:

g.1) Diário da Justiça Eletrônico do Poder Judiciário do Estado da Bahia, consultado através do sítio www.tjba.jus.br;

g.2) No sítio deste Ministério Público do Estado da Bahia, pelo endereço www.mpba.mp.br/licitacoes;

g.3) No sistema eletrônico de licitações provido pelo Governo Federal, pelo endereço www.gov.br/compras/pt-br, através dos avisos inseridos para este certame, vinculado à **UASG 926302**;



8.1. A ausência de envio integral das documentações requeridas à licitante a cada fase do certame implicará na sua **desclassificação** ou **inabilitação**, conforme o caso, resguardadas as situações em que for cabível a aplicação do disposto na **SUBSEÇÃO III** da **SEÇÃO IV** da **PARTE V** deste edital, no que se refere às hipóteses de realização de diligência.

9. Será considerada mera faculdade da Coordenação de Licitações do Ministério Público do Estado da Bahia o encaminhamento de informações complementares às licitantes, seja por e-mail, telefone ou postal.

10. Quaisquer interessados neste pregão poderão adquirir gratuitamente o edital nos seguintes portais eletrônicos:

10.1 www.mpba.mp.br/licitacoes, opção de banner **PREGÃO ELETRÔNICO**.

10.2 www.gov.br/compras/pt-br, mediante busca combinada entre o número desta licitação e o da **UASG 926302**.

SEÇÃO III – DO CADASTRO INICIAL DA PROPOSTA E ENVIO DOS DOCUMENTOS DE HABILITAÇÃO (ANTES DA ABERTURA DA SESSÃO PÚBLICA)

11. Para fins de participação no certame, após a divulgação do edital, as licitantes deverão, exclusivamente por meio do sistema eletrônico, cadastrar proposta de preços relativa a todos os itens que pretende disputar e encaminhar os documentos de habilitação, todos conforme exigido em edital.

11.1. O cadastramento da proposta e o envio dos documentos exigidos no edital ocorrerão digitalmente, via sistema, por meio de chave de acesso e senha.

11.1.1 Somente haverá a necessidade de comprovação do preenchimento de requisitos mediante apresentação dos documentos originais não-digitais quando houver dúvida em relação à integridade do documento digital, mediante solicitação expressa do(a) pregoeiro(a), na fase de análise documental correspondente.

11.2. Para que seja considerada **apta** à disputa, a licitante deverá realizar **previamente** as seguintes ações, através do sistema eletrônico:

11.2.1. Realizar o cadastramento em sistema da(s) oferta(s) relativa(s) a todos os itens/lotes que irá disputar (item a item), mediante preenchimento de formulário eletrônico de proposta;

11.2.2. Anexar, através de campo próprio em sistema, os documentos indicados na **PARTE III** deste edital, observada a possibilidade de substituição por registro cadastral, conforme **SEÇÃO III** daquela **PARTE**;

11.2.3. Declarar, em campo(s) próprio(s) do sistema, assinalando o campo “SIM”:

- a) o cumprimento dos requisitos para a habilitação e a conformidade de sua proposta com as exigências do edital;
- b) a inexistência de fato impeditivo à sua habilitação na licitação;
- c) o não emprego de menores de 18 (dezoito) anos em trabalho noturno, perigoso ou insalubre e o não emprego de menor de 16 (dezesseis) anos, salvo menor, a partir de 14 (quatorze) anos, na condição de aprendiz;
- d) a elaboração independente de proposta;
- e) não possuir, em sua cadeia produtiva, empregados executando trabalho degradante ou forçado;

11.2.4. As **microempresas e as empresas de pequeno porte** que desejarem participar do certame com os benefícios previstos na Lei Complementar nº 123/2006 deverão **declarar tal condição** em campo próprio do sistema eletrônico, assinalando o campo “SIM”, e cumprir plenamente os requisitos para enquadramento como tal, nos termos do art. 3º do referido diploma legal.

11.2.4.1. Nos itens/lotes exclusivos para participação de microempresas e empresas de pequeno porte, a assinalação do campo “NÃO” impedirá o prosseguimento no certame;



11.2.4.2. Nos itens/lotos em que a participação não for exclusiva para microempresas e empresas de pequeno porte, a assinalação do campo “NÃO” apenas produzirá o efeito de a licitante não ter direito ao tratamento favorecido previsto na Lei Complementar nº 123, de 2006, mesmo que microempresa ou empresa de pequeno porte.

11.3. As ações deverão ser realizadas em sistema antes da data e hora marcadas para a abertura da sessão pública, quando, então, encerrar-se-á, automaticamente, a fase de recebimento de propostas/documentos.

11.4. A ausência de adoção de quaisquer das ações exigidas pelo sistema implicará no não cadastramento da oferta pela licitante, de modo a impossibilitar sua participação na disputa de lances.

11.5. A falsidade de quaisquer das declarações de que tratam os **itens 11.2.3 e 11.2.4** sujeitará a licitante às sanções previstas neste edital, na Lei Estadual nº 9.433/2005 e demais legislações aplicáveis.

11.6. O eventual envio inicial de documentação relativa à Habilitação no campo relativo à Proposta de Preços, poderá ser admitido pelo(a) pregoeiro(a) visando a aptidão da licitante à participação no certame, desde que toda a documentação exigida em edital tenha sido integralmente enviada via sistema, dentro do prazo estabelecido.

11.7. A Plataforma COMPRAS GOVERNAMENTAIS disponibiliza página para esclarecimento das licitantes acerca do cadastramento e do uso do sistema eletrônico de licitações, através dos endereços <https://www.gov.br/compras/pt-br/assuntos/fornecedores/home> e <https://www.gov.br/compras/pt-br/assuntos/novo-pregao-eletronico>.

12. O cadastramento inicial da proposta de preços de cada licitante, conforme **item 11.2.1** desta SEÇÃO, se restringe ao preenchimento do formulário eletrônico em sistema.

12.1. Para fins de classificação inicial de proposta (antes da disputa de lances), será considerado **somente** o conteúdo contido no **formulário eletrônico de proposta**, preenchido por cada licitante através de campos próprios do sistema (**SEÇÃO I da PARTE II**). Por conseguinte, será considerado **não apresentado** documento de proposta de preços inicial, eventualmente inserido em sistema sob a forma de anexo, antes da abertura da sessão pública.

12.2. Para fins de aceitação de proposta de preços da(s) licitante(s) melhor(es) classificada(s), após a finalização da disputa de lances, serão considerados os documentos enviados sob a forma de anexo, após a correlata convocação pelo(a) pregoeiro(a), nos termos dos regramentos constantes nas **SEÇÕES II e III da PARTE II** deste edital.

13. As licitantes poderão incluir, retirar ou substituir a proposta e/ou os documentos de habilitação anteriormente inseridos no sistema eletrônico, até a data e o horário estabelecidos para a abertura da sessão pública.

13.1. Após o início da sessão pública, não cabe mais a desistência da(s) proposta(s) ofertada(s) em sistema, nem a inclusão, substituição ou retirada de arquivos.

14. Na etapa de apresentação da proposta e dos documentos de habilitação pelo licitante não haverá ordem de classificação das propostas.

15. Os documentos que compõem a proposta e a habilitação da licitante melhor classificada somente serão disponibilizados para avaliação do(a) pregoeiro(a) e para acesso público após o encerramento do envio de lances.



PARTE II – DA PROPOSTA DE PREÇOS E DOS DOCUMENTOS CORRELATOS

SEÇÃO I – DO CADASTRO INICIAL DA PROPOSTA DE PREÇOS EM SISTEMA (ANTES DA SESSÃO PÚBLICA)

1. As licitantes poderão optar por disputar tantos itens quanto lhes for oportuno, mediante a realização do cadastramento da(s) correspondente(s) proposta(s) individualizada(s) em sistema.

2. Para cadastramento de proposta em sistema, a licitante deverá preencher o formulário eletrônico apresentado na tela, mediante inserção dos dados pertinentes à(s) sua(s) proposta(s) de preços, **vedada** a identificação da proponente ou do seu(sua) representante legal, sob pena de desclassificação.

2.1. A licitante deverá preencher todos os campos exigidos no formulário eletrônico, conforme o objeto da licitação, incluindo os campos de descrição detalhada do objeto, valores e marca/fabricante/modelo/versão.

2.1.1. Deverão constar no campo de descrição detalhada, para cada item licitado, informações relativas à correspondente especificação mínima do bem, as quais deverão ser compatíveis com aquelas contidas no **ANEXO I – MODELO DE PROPOSTA** e/ou no **ANEXO II – TERMO DE REFERÊNCIA**.

2.1.2. **Não** serão aceitas propostas cadastradas que:

- a) sejam cadastradas sem preenchimento de todos os campos exigidos para cada item ofertado;
- b) indiquem, na descrição dos itens, conteúdo genérico incapaz de individualizar as características gerais de cada um deles, a exemplo de expressões como “conforme edital” e “nos termos solicitados”;
- c) contenham indicativo de alternativa(s) de modelo, marca (fabricante) e/ou de preço.

3. Os **preços propostos** devem levar em consideração os preços praticados no mercado, estar expressos em moeda corrente nacional (Real - R\$) e serem indicados com **apenas duas casas decimais**, observados os itens e respectivas quantidades constantes neste Edital.

3.1 Deverão estar **computados**, nos preços propostos, **todos e quaisquer** custos necessários ao fiel cumprimento da contratação.

4. A apresentação da proposta implicará na plena aceitação, por parte da proponente, das condições estabelecidas neste Edital e seus anexos.

4.1 Precedentemente à elaboração da proposta, a licitante deverá observar as cláusulas e disposições deste edital e anexos, especialmente as constantes do termo de referência, além das informações, garantias e condições locais para o cumprimento das obrigações objeto da licitação, não podendo alegar desconhecimento superveniente;

4.2 Os preços ofertados, tanto na proposta inicial, quanto na etapa de lances, serão de exclusiva responsabilidade da licitante, não lhe assistindo o direito de pleitear qualquer alteração, sob alegação de erro, omissão ou qualquer outro pretexto.

SEÇÃO II – DO ENVIO DOS ARQUIVOS DA PROPOSTA DE PREÇOS E DOS DOCUMENTOS CORRELATOS (APRESENTAÇÃO MEDIANTE CONVOCAÇÃO, APÓS O ENCERRAMENTO DA DISPUTA DE LANCES)

5. Documentação a ser anexada pela(s) licitante(s), através de campo próprio de envio de anexos no sistema, quando da respectiva convocação pelo(a) pregoeiro(a) responsável pela condução do certame:

- a) **PROPOSTA DE PREÇOS**, ajustada aos preços finais ofertados pela licitante convocada, de acordo com as regras e condições deste edital;
- b) **DECLARAÇÃO DE ADEQUAÇÃO À RESOLUÇÃO Nº 37/2009 – CNMP (Conselho Nacional do Ministério Público)**;
- c) **DECLARAÇÃO DE AUTENTICIDADE**, relativa aos documentos digitais e/ou digitalizados enviados pela licitante no curso do certame.



- d) **PROCURAÇÃO ou DOCUMENTO DE OUTORGA DE PODERES DE REPRESENTAÇÃO LEGAL DA EMPRESA**, salvo se constar como documento de habilitação jurídica inserido previamente em sistema.
- e) **DOCUMENTO(S) TÉCNICO(S)** emitido(s) pelo(s) fabricante(s) de cada item ofertado, conforme exigência constante na **SEÇÃO III** desta **PARTE II** do edital;

6. As especificações e exigências relativas aos documentos acima indicados constam na **Seção III** desta **PARTE II** do Edital, a seguir.

7. A ausência de apresentação integral da documentação supra indicada (**cláusula 5**), ou a apresentação em desacordo com os regramentos constantes nas Seções desta **PARTE II** do Edital, implicarão na **desclassificação** da licitante, respeitadas as regras relativas à possibilidade de realização de diligências, conforme **SEÇÃO IV** da **PARTE V** do edital.

**SEÇÃO III – DAS ESPECIFICAÇÕES PARA ELABORAÇÃO E APRESENTAÇÃO DA PROPOSTA DE PREÇOS AJUSTADA
E DOCUMENTOS CORRELATOS**
(APRESENTAÇÃO MEDIANTE CONVOCAÇÃO, APÓS O ENCERRAMENTO DA DISPUTA DE LANCES)

8. A **PROPOSTA DE PREÇOS AJUSTADA** (cláusula 5, “a”, da **Seção II** desta **Parte do Edital**) deverá ser enviada preferencialmente conforme modelo constante no **ANEXO I** e conter, minimamente, os seguintes dados:

- a) especificações claras e completas, com indicação de todas as informações descritas e/ou exigidas na tabela “PROPOSTA DE PREÇOS” constante no **ANEXO I – MODELO DE PROPOSTA** deste edital;
- b) indicação de modelo e/ou marca/fabricante ofertado para cada item;
- c) indicação de quantitativos, preços unitários e totais para cada lote ou item ofertado (conforme o caso), de valores idênticos àqueles ofertados em sistema (após finalização da disputa ou negociação com o pregoeiro); e
- d) dados de identificação da proponente (razão social e CNPJ) e de seu representante legal (nome e assinatura);

8.1 As propostas deverão conter **valores unitários e totais**:

- a) expressos em moeda nacional (Real – R\$);
- b) indicados em apenas duas casas decimais para os centavos; e
- c) exatos, isto é, sem dízimas.

8.2 **Não** serão aceitas propostas:

- a) com emendas, rasuras, ressalvas e/ou entrelinhas;
- b) com indicativo de alternativa(s) de modelo, marca (fabricante) e/ou de preço.
- c) que contenham informações sobre modelo e/ou marca/fabricante **divergentes** daquelas inseridas em sistema quando do preenchimento do formulário eletrônico.

8.3. O número do CNPJ da licitante indicado na proposta de preços deverá ser do mesmo estabelecimento da licitante (matriz ou filial) que efetivamente vai realizar a execução do objeto da presente licitação.

8.4. Não será aceitável previsão de sinal ou qualquer outra forma de antecipação de pagamento na formulação das propostas, nem qualquer oferta de vantagem não prevista neste edital.

8.5. A proposta de preços terá validade mínima de **90 (noventa) dias** a contar da data fixada neste instrumento para início da sessão pública, ainda que a licitante estipule prazo menor ou que não a consigne.

8.6 Será considerada não escrita a fixação de prazo de validade inferior ao mínimo, ficando facultado às licitantes ampliá-lo.



8.7. O prazo de entrega ou de execução do objeto será o fixado no Termo de Referência, ainda que a licitante, em sua proposta, consigne prazo maior ou que não o estipule.

8.7.1. Será considerada não escrita a fixação de prazo de entrega ou de execução superior ao estabelecido no Termo de Referência, ficando facultado às licitantes reduzi-lo.

8.8. O prazo de garantia técnica do objeto será o fixado no Termo de Referência, ainda que a licitante, em sua proposta, consigne prazo menor ou que não o estipule.

8.8.1. Será considerada não escrita a fixação de prazo de garantia técnica inferior ao estabelecido no Termo de Referência, ficando facultado às licitantes ampliá-lo.

9. As **DECLARAÇÕES** (cláusula 5, “b” e “c”, da Seção II desta Parte do Edital) deverão ser apresentadas, preferencialmente, conforme os seguintes modelos:

DECLARAÇÃO REFERENTE À RESOLUÇÃO N.º 37/2009 DO CNMP

A Empresa _____, inscrita no CNPJ _____, por intermédio de seu representante legal o(a) Sr(a). _____, CPF _____, interessada na participação no **Pregão Eletrônico nº ____/____**, **DECLARA**, sob as penas da lei penal e, sem prejuízo das sanções administrativas e cíveis, que, em atendimento aos artigo 3º da Resolução nº 37/2009 do CNMP, não possui sócios, gerentes ou diretores que sejam cônjuge, companheiro ou parente em linha reta, colateral ou por afinidade, até o terceiro grau, inclusive, de membros ou de servidores ocupantes de cargo de direção, chefia ou assessoramento no âmbito do Ministério Público do Estado da Bahia.

_____, _____ de _____ de 20____.

RAZÃO SOCIAL DA LICITANTE - CNPJ
NOME DO REPRESENTANTE LEGAL – CPF

DECLARAÇÃO DE AUTENTICIDADE

A Empresa _____, inscrita no CNPJ _____, por intermédio de seu(sua) representante legal o(a) Sr(a). _____, CPF _____, interessada na participação no **Pregão Eletrônico nº ____/____**, **DECLARA**, sob as penas da lei penal e, sem prejuízo das sanções administrativas e cíveis, que as cópias digitais e/ou digitalizadas de todos os documentos enviados em sistema, referentes ao procedimento licitatório **Pregão Eletrônico nº ____/____**, são autênticas e condizem com os documentos originais.

Salvador, _____ de _____ de 20____.

NOME/RAZÃO SOCIAL CPF/ CNPJ
REPRESENTANTE LEGAL

10. A **PROCURAÇÃO** ou **DOCUMENTO DE OUTORGA DE PODERES DE REPRESENTAÇÃO LEGAL DA EMPRESA** (cláusula 5, “d”, da Seção II desta Parte do Edital) deverá ser apresentada(o) na hipótese de a licitante se fazer representar na licitação por pessoa física distinta daquela prevista no ato constitutivo da empresa (ou alteração mais recente), apresentado à título de habilitação jurídica.

10.1. A apresentação deverá ocorrer conforme o enquadramento da licitante dentre as seguintes hipóteses:

- Na hipótese de proposta e/ou declarações subscritas por **mandatário**, deverá haver apresentação da **procuração** que contemple expressamente este poder, conforme indicado no **item 4.4.1** da SEÇÃO I da PARTE I deste edital;
- Na hipótese de proposta e/ou declarações subscritas por **sócio(a)**, **administrador(a)** e/ou **dirigente** cuja outorga de poderes não conste em ato constitutivo (contrato/estatuto social ou alteração mais recente), deverá ser apresentado **documento jurídico hábil** a comprovar a designação do(a) representante para o exercício dos poderes relativos à administração da empresa ou, especificadamente, de poderes que englobem a oferta de propostas e apresentação de documentos, tais quais aqueles exigidos para o certame;



10.2. Será dispensado o envio do documento probatório de representação legal, em conjunto com a proposta de preços, na hipótese daquele constar como documento de habilitação jurídica inserido previamente em sistema.

10.3. Procurações formalizadas mediante **instrumento particular** deverão ser apresentadas, preferencialmente, conforme o seguinte modelo:

PROCURAÇÃO	
A Empresa _____, CNPJ _____, com endereço comercial à _____, neste ato representada por _____	
(qualificação completa do diretor ou sócio ou administrador), cargo _____, CPF _____, pelo presente instrumento de mandato, nomeia e constitui seu (sua) Procurador(a) o(a) Sr.(a) _____, CPF _____, estado civil _____, nacionalidade _____, profissão _____, residente à _____, como meu mandatário, a quem confiro amplos poderes para, junto ao Ministério Público do Estado da Bahia, praticar todos os atos relativos ao procedimento licitatório na modalidade de Pregão Eletrônico nº ____/____, conferindo-lhe, ainda, poderes especiais para: firmar declarações, apresentar proposta de preços, ofertar lances, interpor recursos e desistir deles, contra-arrazoar, assinar contratos, negociar preços e demais condições, confessar, firmar compromissos ou acordos, receber e dar quitação e praticar todos os demais atos pertinentes ao certame.	
Salvador ____ de _____ de 20__.	
_____ RAZÃO SOCIAL DA LICITANTE - CNPJ NOME DO REPRESENTANTE LEGAL – CPF	

11. DOCUMENTO TÉCNICO emitido pelo fabricante de cada bem ofertado (cláusula 5, “e”, da Seção II desta Parte do Edital).

11.1 Para atendimento à comprovação acima exigida, admitir-se-á a apresentação tanto de documento único que englobe todas as especificações técnicas exigidas, quanto a apresentação de múltiplos documentos.

11.2 O(s) documento(s) deverá ser capaz de comprovar o atendimento do objeto às especificações técnicas exigidas no Termo de Referência – **ANEXO II** a este edital.

11.3 Somente serão admitidos documentos de domínio público emitidos pelo(s) fabricante(s), tais como **catálogos técnicos, manuais, fichas de especificação técnica, link para acesso a sítio oficial (o qual contenha as informações técnicas), páginas da internet** e/ou qualquer outro documento do fabricante que possa comprovar que o objeto (modelo/marca) ofertado pela licitante possui especificações técnicas compatíveis com as exigências licitatórias.

11.4 Os documentos deverão ser apresentados, em regra, em língua portuguesa. Entretanto, será admitida a apresentação de arquivos técnicos em idioma diverso do nacional, produzidos por fabricante de origem estrangeira, desde que **acompanhados de tradução simples para o português** atestada pela licitante, sob as penas da lei, inclusive aquelas relativas à falsidade documental.

11.4.1 Serão considerados **não apresentados** documentos versados em idioma diverso do português e que estejam desacompanhados da respectiva tradução.



PARTE III – DA HABILITAÇÃO

SEÇÃO I – DO ENVIO DOS ARQUIVOS DOS DOCUMENTOS DE HABILITAÇÃO (ANTES DA SESSÃO PÚBLICA)

1. Documentação a ser anexada pela(s) licitante(s), através de campo próprio no sistema, quando do cadastramento inicial da oferta em sistema (**antes da abertura da sessão pública**):

- a) HABILITAÇÃO JURÍDICA;
- b) PROVAS RELATIVAS À REGULARIDADE FISCAL E TRABALHISTA;
- c) QUALIFICAÇÃO TÉCNICA;
- d) QUALIFICAÇÃO ECONÔMICO-FINANCEIRA.

2. As especificações e exigências relativas aos documentos acima indicados constam na **Seção II** desta **PARTE III** do Edital, a seguir.

3. A ausência de apresentação integral da documentação, ou a apresentação em desacordo com os regramentos constantes nas Seções desta **PARTE III** do Edital, implicarão na **inabilitação** da licitante, respeitadas as regras relativas à possibilidade de realização de diligências, conforme **SEÇÃO IV** da **PARTE V** do edital.

SEÇÃO II – DAS ESPECIFICAÇÕES DOS DOCUMENTOS DE HABILITAÇÃO

4. A **HABILITAÇÃO JURÍDICA** (cláusula 1, “a”, da Seção I desta Parte do Edital) deverá ser apresentada conforme o enquadramento legal da empresa, consistindo em:

- a) **No caso de empresário individual:** inscrição no Registro Público de Empresas Mercantis, a cargo da Junta Comercial da respectiva sede;
- b) **Em se tratando de microempreendedor individual – MEI:** Certificado da Condição de Microempreendedor Individual - CCMEI, cuja aceitação ficará condicionada à verificação da autenticidade no sítio www.portaldoempreendedor.gov.br;
- c) **No caso de sociedade empresária ou empresa individual de responsabilidade limitada - EIRELI:** ato constitutivo, estatuto ou contrato social consolidado - ou o original com todas as suas eventuais alterações supervenientes em vigor, devidamente registrado na Junta Comercial da respectiva sede, acompanhado de documento comprobatório de seus administradores;
- d) **No caso de sociedade simples:** inscrição do ato constitutivo no Registro Civil das Pessoas Jurídicas do local de sua sede, acompanhada de prova da indicação dos seus administradores;
- e) **No caso de ser o participante filial, sucursal ou agência:** Inscrição no Registro Público de Empresas Mercantis onde opera, com averbação no Registro onde tem sede a matriz;
- f) **No caso de empresa ou sociedade estrangeira em funcionamento no País:** decreto de autorização;

5. A **REGULARIDADE FISCAL E TRABALHISTA** (cláusula 1, “b”, da Seção I desta Parte do Edital) deverá ser comprovada mediante apresentação dos seguintes documentos/certidões:

- a) prova de inscrição no Cadastro Nacional de Pessoa Jurídica – CNPJ.
- b) prova de inscrição no Cadastro de Contribuinte Estadual, relativo ao domicílio ou sede da licitante, pertinente ao seu ramo de atividade e compatível com o objeto da licitação.
- c) prova de regularidade para com as Fazendas Estadual e Municipal, do domicílio ou sede da licitante.
- d) prova de regularidade para com a Fazenda Federal, inclusive INSS.



- e) **prova de regularidade relativa ao Fundo de Garantia por Tempo de Serviço (FGTS), mediante a apresentação do Certificado de Regularidade do FGTS – CRF.**
- f) **prova de inexistência de débitos inadimplidos perante a Justiça do Trabalho.**

5.1 As provas de inscrições referidas nos subitens “a” e “b” do item 5, desta SEÇÃO II, poderão ser supridas com a apresentação de documentações exigidas para regularidade fiscal, desde que nestas constem, expressa e claramente, a numeração de tais inscrições.

5.2 As certidões probatórias de regularidade e inexistência de débitos apresentadas deverão ser de **cuinho negativo** ou **positivo com efeito de negativo**, e dentro do prazo de validade expresso na própria certidão.

5.3 As microempresas e empresas de pequeno porte deverão apresentar toda a documentação exigida para efeito de comprovação de regularidade fiscal e trabalhista, mesmo que estas apresentem alguma restrição.

5.3.1. Havendo alguma restrição, será assegurado à ME/EPP o prazo de **05 (cinco) dias úteis**, prorrogável por igual período, a critério da Administração, para regularização da documentação, pagamento ou parcelamento do débito, e emissão de eventuais certidões negativas ou positivas com efeito de certidão negativa.

5.3.1.1. O prazo para regularização se iniciará no momento em que a licitante for declarada vencedora do certame.

5.3.2. A não regularização da documentação, no prazo previsto no item anterior, implicará decadência do direito à contratação/registro, sem prejuízo das sanções previstas em lei, sendo facultado à Administração convocar os licitantes remanescentes, na ordem de classificação, ou revogar a licitação.

5.4 Caso a licitante seja considerada isenta dos tributos estaduais relacionados ao objeto licitatório, deverá comprovar tal condição mediante declaração da Fazenda Estadual do seu domicílio ou sede, ou outra equivalente, na forma da lei;

6. A QUALIFICAÇÃO TÉCNICA (cláusula 1, “c”, da Seção I desta Parte do Edital) deverá ser comprovada mediante apresentação de:

6.1 ATESTADO(S) DE CAPACIDADE TÉCNICA: Comprovação de aptidão para o desempenho de atividade pertinente e compatível com o objeto da licitação, através da **apresentação de um ou mais atestados** fornecidos por pessoas **jurídicas** de direito público ou privado.

6.1.1. O(s) atestado(s) deverá(ão) consignar expressamente:

- a) nome (razão social e/ou nome fantasia) e CNPJ da licitante;
- b) nome (razão social e/ou nome fantasia) e CNPJ da pessoa jurídica fornecedora do atestado;
- c) todos os demais dados mínimos exigidos no item 2.11, alínea A, do **ANEXO II – TERMO DE REFERÊNCIA**;

6.1.2. A aprovação do(s) atestado(s) apresentado(s) estará condicionado ao cumprimento integral dos regramentos contidos nos subitens deste **item 6.1**, e possuirá como parâmetros os regramentos estabelecidos no item 2.11, alínea A, do **ANEXO II – TERMO DE REFERÊNCIA**, **especialmente no que se refere aos critérios de pertinência e compatibilidade para com o objeto licitado**;

6.1.3. Não serão considerados válidos os Atestados de Capacidade Técnica emitidos por pessoas jurídicas integrantes do mesmo grupo comercial, industrial ou de qualquer atividade econômica de que faça parte a proponente.

6.1.4. A licitante deverá disponibilizar, caso solicitado pelo(a) pregoeiro(a), todas as informações/documentos necessários à comprovação da legitimidade dos atestados apresentados, a exemplo de cópia do contrato que deu suporte à contratação e dados de contato atualizados da contratante (atestante).



7. A **QUALIFICAÇÃO ECONÔMICO-FINANCEIRA** (cláusula 1, “d”, da Seção I desta Parte do Edital) deverá ser comprovada mediante apresentação de:

7.1. PARA O(S) ITEM(S) DISPUTADOS EM AMPLA CONCORRÊNCIA:

7.1.1. Certidão negativa de falência expedida pelo distribuidor da sede da licitante, com data de expedição ou revalidação dos últimos 90 (noventa) dias anteriores à data da realização da licitação, prevista no PREÂMBULO, caso o documento não consigne prazo de validade.

7.2. PARA O(S) ITEM(S) DISPUTADOS EXCLUSIVAMENTE POR ME/EPP:

7.2.1 Certidão negativa de falência expedida pelo distribuidor da sede da licitante, com data de expedição ou revalidação dos últimos 90 (noventa) dias anteriores à data da realização da licitação, prevista no PREÂMBULO, caso o documento não consigne prazo de validade.

8. Para empresas estrangeiras, as exigências de habilitação deverão ser atendidas mediante documentos equivalentes aos exigidos para as empresas nacionais, inicialmente apresentados com tradução livre para o português atestada pela licitante, sob pena de inabilitação, devendo ser observadas as disposições do art. 116 da Lei Estadual nº 9.433/2005.

8.1 Deverá ser apresentado, em conjunto com a documentação de habilitação, instrumento de mandato conferido a procurador(a) residente e domiciliado(a) no país, com poderes para receber citação, intimação e responder administrativa e judicialmente por seus atos, sob pena de inabilitação da licitante.

8.2 Na hipótese de o licitante vencedor ser estrangeiro, para fins de assinatura emissão da nota de empenho, os documentos de habilitação em idioma diverso do nacional deverão ser traduzidos por tradutor juramentado no país e apostilados nos termos do disposto no Decreto Federal nº 8.660/2016, ou de outro que venha a substituí-lo, ou consularizados pelos respectivos consulados ou embaixadas.

8.2.1 O envio da documentação deverá ocorrer em prazo a ser determinado pela Administração, como condição para a emissão do empenho, sob pena de decadência ao direito à contratação.

9. Documentos habilitatórios de **qualificação técnica** emitidos em língua estrangeira poderão ser apresentados em idioma diverso do nacional, desde que acompanhados de tradução simples para o português atestada pela licitante, sob as penas da lei, inclusive aquelas relativas à falsidade documental.

10. As certidões extraídas pela Internet somente terão validade se confirmada sua autenticidade.

11. Em relação a licitante que possua matriz e filial(ais), deverão ser observadas as seguintes regras:

11.1 Se a licitante for a matriz, todos os documentos devem estar em nome da matriz.

11.2 Se a licitante for filial, todos os documentos devem estar em nome da filial, exceto aqueles que a legislação permita ou exija a emissão apenas em nome da matriz.

11.3 A comprovação de aptidão para o desempenho de atividade pertinente e compatível em características, quantidades e prazos com o objeto da licitação poderá ser feita em nome da matriz ou da filial.

SEÇÃO III – DA SUBSTITUIÇÃO DE DOCUMENTOS DE HABILITAÇÃO POR EXTRATO DE REGISTRO CADASTRAL

12. A licitante inscrita em um dos sistemas de cadastro SICAF ou SIMPAS/SAEB-BA, poderá ter sua habilitação, parcial ou integralmente, **suprida** pelo referido cadastro.

12.1 Para que haja a dispensa das documentações exigidas nesta **PARTE III**, a respectiva informação ou cópia digitalizada, apta a habilitar a licitante (conforme exigências da **SEÇÃO II** desta **PARTE III**), deverá constar expressamente no registro/certificado, dentro do prazo de validade. Caso contrário, deverá haver a devida apresentação pela licitante, no momento do cadastramento da habilitação em sistema (antes da abertura da sessão pública), sob pena de inabilitação.



12.1.1. Incluem-se no regramento do **item 12.1** as informações relativas ao quadro societário da licitante (nome completo ou razão social de cada sócio, CPF/CNPJ e quota-parte societária) no que se refere à documentação exigida para fins de habilitação jurídica.

12.2 Caso exista algum **documento/informação vencido(a) ou que não conste dos referidos cadastros, porém exigidos nesta licitação**, a licitante deverá apresentar os correspondentes documentos de habilitação, sob pena de inabilitação.

12.3 A substituição dos documentos, ademais, estará condicionada à verificação da regularidade do registro/certificado apresentado, mediante verificação em sistema, com consequente emissão do extrato do fornecedor pelo órgão licitante.



PARTE IV – DA AMOSTRA

1. **NÃO** será exigida apresentação de **AMOSTRA(S)** para a presente licitação.



PARTE V – DO PROCEDIMENTO LICITATÓRIO

SEÇÃO I – DA IMPUGNAÇÃO DO ATO CONVOCATÓRIO E DA SOLICITAÇÃO DE ESCLARECIMENTOS

1. Qualquer cidadão ou licitante poderá **impugnar** o ato convocatório do pregão, ou solicitar **esclarecimentos** acerca dos seus termos e condições, no prazo de até **3 (três) dias úteis** anteriores à data fixada para abertura da sessão pública.

1.1. A petição deverá ser dirigida a(o) pregoeiro(a) responsável pela condução do certame, podendo ser encaminhada na forma eletrônica, através do e-mail: licitacao@mpba.mp.br, até as 23:59h do último dia do prazo, ou protocolada na Sede do *Parquet* situada à 5ª Avenida, nº 750, 1º andar, sala nº 104, Centro Administrativo da Bahia Salvador – BA, CEP: 41.745-004, até às 19 (dezenove) horas do último dia do prazo (observado o horário de funcionamento do protocolo do MPBA).

1.1.1. Independentemente da forma, o interessado deverá enviar o arquivo da petição por e-mail, em formato editável (ex.: Microsoft Word, LibreOffice etc.) ou em PDF não bloqueado para cópia, a fim de possibilitar a(o) Pregoeiro(a) inserir os dados no Portal de Compras do Governo Federal, sítio www.gov.br/compras/pt-br.

1.2. A **impugnação** deverá ser datada e assinada pelo postulante ou pelo seu representante legal, e conter, obrigatoriamente, os seguintes requisitos, **sob pena de não conhecimento**:

1.2.1. Para subscritor **peessoa física**:

- a) Qualificação do postulante, com indicação de nome completo, número de cadastro junto ao CPF/RFB e domicílio;
- b) Indicação de cláusula(s)/item(ns) editalício(s) impugnado(s) e exposição de fatos e fundamentos;

1.2.2. Para subscritor **peessoa jurídica**:

- a) Qualificação do postulante, com indicação de razão social, número de cadastro junto ao CNPJ/RFB e sede (matriz ou filial);
- b) Nome completo e número de cadastro junto ao CPF/RFB do representante legal;
- c) Cópia do instrumento de mandato ou ato constitutivo, que comprove a competência do representante legal para postular em nome da pessoa jurídica;
- d) Indicação de cláusula(s)/item(ns) editalício(s) impugnado(s) e exposição de fatos e fundamentos;

1.3. O **pedido de esclarecimento** deverá ser datado e assinado pelo postulante ou pelo seu representante legal, e conter, obrigatoriamente, os seguintes requisitos, **sob pena de não conhecimento**:

1.3.1. Para subscritor **peessoa física**:

- a) Identificação do postulante, com indicação de nome completo e número de cadastro junto ao CPF/RFB;
- b) Indicação de cláusula(s)/item(ns) editalício(s) sobre o(s) qual(ais) se refira o esclarecimento;

1.3.2. Para subscritor **peessoa jurídica**:

- a) Qualificação do postulante, com indicação de razão social e número de cadastro junto ao CNPJ/RFB;
- b) Nome completo e número de cadastro junto ao CPF/RFB do representante legal;
- c) Indicação de cláusula(s)/item(ns) editalício(s) sobre o(s) qual(ais) se refira o esclarecimento;

2. A impugnação não possui efeito suspensivo e caberá ao pregoeiro decidir no prazo de 02 (dois) dias úteis, contado da data de recebimento da impugnação.

2.1. A concessão de efeito suspensivo à impugnação é medida excepcional, e somente ocorrerá mediante decisão motivada pelo(a) pregoeiro(a) nos autos do processo de licitação.

3. O(a) pregoeiro(a) responderá aos pedidos de esclarecimentos no prazo de 02 (dois) dias úteis, contado da data de recebimento do pedido, e suas respostas vincularão os participantes e a Administração.



4. As respostas às impugnações e aos esclarecimentos serão disponibilizadas em meio eletrônico, através do Portal Eletrônico deste Ministério Público do Estado da Bahia, no endereço www.mpba.mp.br/licitacoes (opção de banner PREGÃO ELETRÔNICO e conforme o número deste edital), e do Portal de Compras do Governo Federal, sítio www.gov.br/compras/pt-br (UASG 926302 e conforme o número deste edital).

5. Qualquer modificação no edital será divulgada pelo(s) mesmo(s) instrumento(s) de publicação original(ais), com consequente reabertura do prazo inicialmente estabelecido, exceto se, inquestionavelmente, a alteração não afetar a formulação das propostas.

6. Em caso de eventual disparidade existente entre as especificações do objeto descritas no sistema eletrônico e as especificações técnicas constantes deste Edital, prevalecerão as constantes do Edital.

SEÇÃO II – DA ABERTURA DA SESSÃO DO PREGÃO ELETRÔNICO E DA ETAPA DE LANCES

SUBSEÇÃO I – DA CLASSIFICAÇÃO INICIAL DAS PROPOSTAS

7. A partir do horário previsto no edital, a sessão pública na internet será aberta por comando do(a) pregoeiro(a), o qual analisará as propostas cadastradas em sistema, sem identificação dos respectivos proponentes, para fins de classificação/desclassificação inicial.

7.1. Serão classificadas para a etapa de lances as propostas de preços recebidas que estejam em consonância com as especificações e condições estabelecidas neste edital.

7.1.1 Serão consideradas **irregulares e desclassificadas**, de logo, as propostas que possam identificar a proponente e/ou as que contrariem as disposições da **SEÇÃO I** da **PARTE II** deste edital.

7.1.2 A desclassificação da proposta será fundamentada e registrada no sistema eletrônico, para acompanhamento por todos os participantes.

7.2 A não desclassificação da proposta não impede o seu julgamento definitivo em sentido contrário, levado a efeito na fase de aceitação.

7.3 Durante a sessão pública, a comunicação entre o(a) Pregoeiro(a) e as licitantes ocorrerá exclusivamente mediante troca de mensagens, em campo próprio do sistema eletrônico.

8. O sistema ordenará, automaticamente, as propostas classificadas pelo(a) Pregoeiro(a), conforme o critério de julgamento definido no preâmbulo deste edital.

8.1 Somente as propostas classificadas pelo(a) Pregoeiro(a) participarão da etapa de envio de lances.

8.2 Havendo apenas uma oferta, esta poderá ser aceita, desde que atenda todas as condições do instrumento convocatório e seu preço seja compatível com o valor estimado para a contratação e dentro da realidade do mercado.

SUBSEÇÃO II – DA DISPUTA DE LANCES

9. Classificadas as propostas que participarão da disputa, o(a) Pregoeiro(a) dará início à fase competitiva, quando então os licitantes poderão encaminhar lances, exclusivamente por meio do sistema eletrônico.

9.1. É vedada a utilização de sistema robotizado que implique envio automático de lances, sob pena de adoção das eventuais providências administrativas e legais cabíveis.

9.2. As licitantes poderão oferecer lances sucessivos, observadas as regras de aceitação dos mesmos, o horário e o tempo-limite fixados.

9.2.1. Deverá ser observado, quando houver, o intervalo mínimo de diferença de valores ou de percentuais entre os lances, que incidirá tanto em relação aos lances intermediários quanto em relação ao lance que cobrir a melhor oferta.

9.2.2. Cada licitante somente poderá oferecer lance inferior ao último por ela ofertado e registrado pelo sistema eletrônico, ainda que acima do valor do menor lance formulado por quaisquer das demais licitantes.



9.2.2.1 O sistema eletrônico rejeitará automaticamente os lances em valores superiores aos anteriormente apresentados pela mesma licitante.

9.3 Não serão registrados, para o mesmo item ou lote, 02 (dois) ou mais lances de mesmo valor, prevalecendo aquele que for recebido e registrado primeiro.

9.4. Durante o transcurso da sessão pública, a licitante será informada, em tempo real, do valor do menor lance registrado, vedada a identificação da detentora do lance.

10. A etapa de envio de lances na sessão pública durará 10 (dez) minutos e, após isso, será prorrogada automaticamente pelo sistema quando houver lance ofertado nos últimos 02 (dois) minutos do período de duração da sessão pública.

10.1. A prorrogação automática da etapa de envio de lances será de 02 (dois) minutos e ocorrerá sucessivamente sempre que houver lances enviados nesse período de prorrogação, inclusive quando se tratar de lances intermediários.

10.2. Na hipótese de não haver novos lances, a sessão pública será encerrada automaticamente.

10.3. Encerrada a sessão pública sem prorrogação automática pelo sistema, o(a) pregoeiro(a) poderá admitir o reinício da etapa de envio de lances, em prol da consecução do melhor preço, mediante justificativa

11. Na hipótese de o sistema eletrônico desconectar para o(a) Pregoeiro(a) no decorrer da etapa de envio de lances da sessão pública e permanecer acessível aos licitantes, os lances continuarão sendo recebidos, sem prejuízo dos atos realizados.

12. Quando a desconexão do sistema eletrônico para o pregoeiro persistir por tempo superior a 10 (dez) minutos, a sessão pública será suspensa e reiniciada somente decorridas 24 (vinte e quatro) horas após a comunicação do fato aos participantes, no sítio eletrônico utilizado para divulgação.

13. Encerrada a etapa de recepção de lances, o sistema eletrônico realizará automaticamente a ordenação das propostas, conforme critério de julgamento indicado no preâmbulo deste edital.

13.1 Os lances apresentados e levados em consideração para efeito de julgamento serão de exclusiva e total responsabilidade da licitante, não lhe cabendo o direito de pleitear qualquer alteração.

13.1.1 Não poderá haver desistência dos lances e/ou das propostas ofertado(a)s, salvo por motivo justo e decorrente de fato superveniente, aceito pelo(a) Pregoeiro(a).

13.2. Caso não sejam ofertados lances, será verificada a compatibilidade entre a proposta inicial de menor preço e o valor máximo estimado para a licitação, de modo que não serão admitidos valores unitários e totais superiores aos limites referenciais estabelecidos pelo MPBA.

13.2.1. Aplica-se o regramento supra informado às licitantes que tenham mantido os seus valores originalmente ofertados, quando do cadastramento de proposta de preços em sistema.

14. Na hipótese de ocorrência de **empate real** entre propostas, em razão da ausência de disputa de lances, a classificação das propostas ocorrerá mediante sorteio automático realizado pelo próprio sistema eletrônico, sem qualquer interferência do(a) Pregoeiro(a) ou da Administração.

14.1. Ficam as licitantes, desde já, **convocadas** a acompanhar todas as etapas da sessão pública, nestas incluído o eventual sorteio realizado pelo sistema, sendo este aviso medida suficiente para proteção ao princípio da publicidade.

15. Encerrada a etapa de lances da sessão pública, o(a) Pregoeiro(a) encaminhará, pelo sistema eletrônico, contraproposta à licitante que tenha apresentado lance mais vantajoso, para que seja obtida melhor proposta, observado o critério de julgamento, não se admitindo negociar condições diferentes daquelas previstas no edital.

15.1 A negociação será realizada por meio do sistema, podendo ser acompanhada pelas demais licitantes.

15.2 Nos termos do art. 8º, §3º, do Decreto Estadual nº 12.678/2011, caso a mesma empresa apresente o melhor preço tanto para a cota reservada quanto para a cota principal, a contratação do(s) correspondente(s) item(ns) da cota reservada somente poderá



ocorrer pelo(s) preço(s) unitário(s) ofertado(s) para a cota principal, caso este(s) tenha(m) sido menor(es) do que o(s) obtido(s) na cota reservada.

15.2.1 Na hipótese do **item 15.2**, deverá a licitante promover a necessária adequação do lance final ofertado para a cota reservada, de modo a igualar a oferta do(s) preço(s) unitário(s) ofertado(s) para o(s) correspondente(s) item(ns) da cota principal, sob pena de desclassificação relativamente à cota reservada.

SUBSEÇÃO III – DO EMPATE FICTO (EXCLUSIVO PARA OS ITENS DISPUTADOS EM AMPLA CONCORRÊNCIA)

16. RELATIVAMENTE AOS ITENS OU LOTES DISPUTADOS EM AMPLA CONCORRÊNCIA, finalizada a disputa de lances e definida a ordem de classificação das propostas, o sistema eletrônico automaticamente identificará as **microempresas e as empresas de pequeno porte (ME/EPP)** participantes sob tal condição, fazendo a comparação entre os valores por estas ofertados e aquele classificado como melhor lance, a fim de verificar a ocorrência da hipótese de **empate ficto** definida no art. 44 da Lei Complementar nº 123/2006.

16.1 O disposto neste item somente se aplicará quando a melhor oferta inicial não tiver sido apresentada por microempresa ou empresa de pequeno porte.

16.2 A identificação das licitantes ME/EPP ocorrerá em coluna própria do sistema, após verificação automática do porte da entidade empresarial, junto à Receita Federal.

16.3 Estarão enquadradas na situação de empate ficto todas as propostas apresentadas pelas ME/EPP que sejam iguais ou até 5% (cinco por cento) superiores à proposta mais bem classificada.

16.3.1 As propostas das ME/EPP, nesta hipótese, serão automaticamente classificadas pela ordem crescente dos seus preços globais ofertados.

16.3.1.1. Sendo identificadas propostas de ME/EPP com valores idênticos mesmo após o encerramento dos lances, o sistema fará automaticamente a classificação entre elas, a partir do que o sistema procederá na forma do item supra.

16.3.1.1.1. Ficam as licitantes, desde já, convocadas a acompanhar todas as etapas da sessão pública, nestas incluído o eventual sorteio realizado pelo sistema, sendo este aviso medida suficiente para proteção ao princípio da publicidade.

16.3.2 A ME/EPP mais bem classificada será convocada pelo sistema para apresentar, no prazo de **até 5 (cinco) minutos**, proposta de preço inferior àquela inicialmente classificada como menor preço, sob pena de preclusão.

16.3.2.1 Caso a ME/EPP ofereça proposta de preço inferior àquela de menor valor, passará a ser considerada como a melhor classificada para o item ou lote sob disputa.

16.3.2.2 Caso a microempresa ou empresa de pequeno porte convocada para apresentar oferta final desista de fazê-lo ou não se manifeste no prazo estabelecido, o sistema convocará as remanescentes classificadas nos dentro da faixa de empate ficto, na ordem classificatória, para o exercício do mesmo direito.

SEÇÃO III – DO ENVIO DA PROPOSTA DE PREÇOS AJUSTADA E DEMAIS DOCUMENTOS EXIGÍVEIS

17. Definida a ordem de classificação final, o(a) pregoeiro(a) convocará a licitante melhor classificada em cada lote ou item para envio, exclusivamente pelo sistema eletrônico, dos documentos indicados na **SEÇÃO II** da **PARTE II** deste edital, a incluir a proposta de preços ajustada.

17.1. Somente serão admitidas propostas com **valores unitários e totais** que estejam dentro dos limites máximos estimados pelo MPBA.

17.1.1 Os critérios de aceitabilidade de valores são cumulativos, verificando-se a adequação da oferta tanto em relação aos valores totais/globais quanto aos valores unitários estimativos da licitação.



17.2. Somente haverá a convocação da licitante para envio da proposta ajustada e demais documentos exigidos na PARTE II caso o(s) valor(es) ofertado(s) esteja(m) dentro do limite referencial estabelecido neste edital. Caso contrário, deverá a licitante aceitar a negociação do valor/lance ofertado, adequando-o ao referencial, sob pena de **desclassificação**.

17.3. A proposta de preços ajustada e os documentos correlatos deverão obedecer aos regramentos contidos na **PORTE II - SEÇÃO III** deste edital. Ademais, deverá conter preços unitários e totais de valores idênticos ao lance final, ou menores (nas hipóteses de ajustes necessários ou negociação).

18. O prazo para envio da proposta de preços ajustada e demais documentos requeridos pelo(a) Pregoeiro(a) será de **02 (duas) horas**, contadas a partir da convocação feita via mensagem em sistema.

18.1 Dentro do prazo assinalado pelo(a) pregoeiro(a), poderá a licitante ser convocada para envio de outras documentações complementares, necessárias à análise da adequação da oferta às especificações técnicas do objeto licitado.

18.2. A licitante que abandonar o certame, deixando de enviar a documentação exigida, será **desclassificada** e sujeitar-se-á às **sanções previstas neste Edital e nas legislações aplicáveis**.

19. Documentos enviados após o final do prazo consignado, ou remetidos por meio diverso do sistema, serão considerados como **não apresentados**.

SEÇÃO IV – DA ACEITAÇÃO DE PROPOSTA E DA HABILITAÇÃO

SUBSEÇÃO I – DA ANÁLISE DA PROPOSTA DE PREÇOS AJUSTADA E DOCUMENTAÇÃO CORRELATA

20. Recebida a proposta ajustada e demais documentos indicados na PARTE II, será iniciada a etapa de **aceitação de proposta de preços**, de modo que o(a) Pregoeiro(a) examinará a documentação apresentada pela licitante classificada provisoriamente em primeiro lugar para cada item ou lote, conforme o caso.

20.1. O(a) Pregoeiro(a) verificará o envio tempestivo de **todos** os documentos indicados na **SEÇÃO II** da **PORTE II** deste edital, **sob pena de desclassificação da licitante**.

21. O(a) Pregoeiro(a) examinará a **proposta** mais bem classificada quanto à compatibilidade:

- a) dos preços ofertados com os valores máximos estimados para a licitação;
- b) do(s) item(ns) ofertado(s) em relação às especificações técnicas mínimas exigidas em edital.

21.1. Caso seja verificada pelo(a) Pregoeiro(a), na proposta de preços apresentada, a ocorrência de erro formal ou material sanável que **não impacte em majoração** do valor global ofertado, poderá ser concedido um **único prazo, definido pelo(a) pregoeiro(a)**, para a licitante realizar os devidos ajustes, com conseqüente reenvio da proposta de preços em sistema.

21.1.1 Para fim do quanto disposto neste item, entender-se-á por **erro**, exemplificativamente, as falhas de grafia referentes a: modalidade, número do certame ou ano de vigência; divergência de valores cujo saneamento não majore o preço global ofertado por lote ou item (conforme critério de julgamento informado no preâmbulo deste edital).

21.1.2 Em quaisquer casos de erro relativo a divergência de valores, deverão prevalecer, sempre, os menores valores informados.

21.1.3 Será desclassificada a licitante que não corrigir eventuais falhas apontadas pelo(a) Pregoeiro(a), ou cuja proposta apresente erro(s) insanável(eis).

22. Ademais, verificará o(a) Pregoeiro(a) a regularidade das demais documentações apresentadas, em consonância com os regramentos correspondentes, constantes na **PORTE II** deste edital.

23. A ausência de envio de quaisquer dos documentos listados na **SEÇÃO II** da **PORTE II** deste edital, ou o envio com irregularidade frente às exigências editalícias, implicará na **desclassificação** da licitante, à exceção das seguintes hipóteses:

- a) Ausência de apresentação de documento sob a forma exigida na **PORTE II**, mas cujo conteúdo tenha sido apresentado no bojo de outro arquivo, desde que presentes todos os requisitos materiais e substanciais correspondentes previstos em edital, e que o documento ofertado seja juridicamente apto e adequado para atender à finalidade do regramento editalício;



- b) Possibilidade de realização de diligência a cargo da licitante para suprir irregularidade sanável, a exemplo da ausência parcial de informação em documento apresentado, nos termos da **Cláusula 27** desta **PARTE V**;
- c) Possibilidade de realização de diligência pela Administração, nos termos da **Cláusula 28** desta **PARTE V**, desde que esta se demonstre apta a suprir a informação que deveria constar em documento obrigatório.

23.1. A possibilidade de saneamento prevista na alínea “b” somente ocorrerá se não implicar em alteração substancial do documento, e desde que respeitados os ditames do Decreto estadual nº 19.896/2020.

23.2. Na hipótese da alínea “b”, será **desclassificada** a licitante que não atender à convocação para realização de diligência, ou cuja resposta não seja apta a sanear eventuais falhas/omissões apontadas pelo(a) Pregoeiro(a). De igual forma, no que se refere à alínea “c” haverá **desclassificação** caso não seja possível a realização de diligência pela Administração, ou que esta se demonstre infrutífera ao saneamento da pendência verificada.

24. Não tendo sido verificada hipótese de desclassificação de licitante nos termos dos itens anteriores, **a proposta de preços ajustada e os documentos técnicos (se houver) serão encaminhados à área técnica competente do MPBA**, a qual realizará análise do objeto ofertado e emitirá parecer conclusivo que orientará a decisão do(a) Pregoeiro(a) para fins de aceitação ou recusa da proposta.

24.1 As características técnicas do objeto ofertado deverão ser passíveis de verificação e confirmação através da documentação apresentada, **sob pena de desclassificação**, ressalvada a hipótese de realização de diligência nos termos deste edital.

SUBSEÇÃO II – DA ANÁLISE DA DOCUMENTAÇÃO DE HABILITAÇÃO

25. Para fins de habilitação, o(a) Pregoeiro(a) examinará a documentação de habilitação enviada pela licitante classificada provisoriamente em primeiro lugar para cada item ou lote (conforme o caso).

25.1 A documentação poderá ser encaminhada, a critério do(a) Pregoeiro(a), para validação por área(s) técnica(s) competente(s) do MPBA, a(s) qual(is) emitirá(ão) parecer conclusivo que orientará a decisão do(a) Pregoeiro(a) para fins de habilitação/inabilitação de licitante.

25.2. O(a) Pregoeiro(a) verificará, para além da documentação apresentada pela licitante, o Certificado de Registro (CRC/SIMPAS ou SICAF) das licitantes.

25.2.1. As informações constantes em registro serão aptas a substituir a apresentação da documentação correspondente, desde que respeitados os termos da **SEÇÃO III** da **PARTE III** deste edital.

25.2.3. No que tange a eventuais informações de habilitação vencidas no cadastro/registo, constituirá meio legal de prova a verificação, pelo(a) Pregoeiro(a), nos sítios eletrônicos oficiais de órgãos e entidades emissores de certidões, nos termos dos §§ 1º e 2º do art. 30 do Decreto Estadual nº 19.896/2020.

25.2.3.1. Realizada a verificação, esta será publicizada às licitantes na divulgação do resultado da análise documental. Caso reste comprovada a regularidade, será considerada suprida a pendência.

SUBSEÇÃO III – DA REALIZAÇÃO DE DILIGÊNCIAS

26. O(a) pregoeiro(a) poderá, no julgamento das propostas e da habilitação, sanar erros ou falhas que não alterem a substância das propostas, dos documentos e sua validade jurídica, mediante decisão fundamentada, registrada em ata e acessível aos licitantes, e lhes atribuirá validade e eficácia para fins de habilitação e classificação.

27. Na forma de **diligência**, poderão ser **solicitados à licitante** documentos complementares, a fim de esclarecer ou confirmar situação fática ou jurídica pré-existente, inclusive para esclarecer dúvidas ou suprir a ausência de alguma informação na documentação exigida e apresentada anteriormente, respeitada a isonomia entre os participantes.

27.1 Não será cabível diligência para concessão de novo prazo para apresentação de documento que não tenha sido enviado no prazo originalmente exigido, situação que configuraria indevida comprovação posterior de requisito de aceitação de item ofertado e/ou de condição habilitatória.



27.2 Todos os documentos deverão ser apresentados em língua portuguesa, observadas as eventuais ressalvas indicadas neste edital.

27.3 Solicitada a diligência à licitante, o respectivo prazo para cumprimento será determinado em sessão pelo(a) Pregoeiro(a), assegurado o lapso mínimo de 02 (duas) horas a contar da solicitação.

27.3.1 Os documentos deverão ser enviados por meio do sistema, preferencialmente em arquivo compactado.

27.3.2 O prazo concedido poderá ser prorrogado, a critério do(a) Pregoeiro(a), mediante solicitação escrita e justificada da licitante, formalizada mediante mensagem em chat (caso disponível) ou envio de e-mail ao endereço licitacao@mpba.mp.br, antes do encerramento do prazo concedido.

27.4. A licitante deverá atender à solicitação no prazo estipulado, sob pena de desclassificação ou inabilitação, conforme o caso.

27.5. O ônus da prova da exequibilidade dos preços ofertados, quando requerida, incumbirá exclusivamente à autora da proposta.

27.5.1 Não se admitirá proposta que apresente valores simbólicos, irrisórios ou de valor zero, incompatíveis com os preços de mercado, exceto quando se referirem a materiais e instalações de propriedade da licitante, para os quais ela expressamente renuncie à parcela ou à totalidade de remuneração.

27.5.2 Para o fim de comprovação da exequibilidade de preço(s), deverá ser demonstrada a viabilidade deste(s) através de documentação que comprove ou justifique que os custos dos insumos são coerentes com os de mercado ou suficientes para o fiel cumprimento da execução contratual, e/ou que os coeficientes de produtividade são compatíveis com a execução do objeto da licitação.

28. Para fins de aceitação, ademais, poderá a **Administração realizar** quaisquer diligências julgadas necessárias à análise dos documentos apresentados e/ou dos itens ofertados, inclusive no tocante à verificação da validade e/ou veracidade de documentos e informações, análise de adequação técnica de produto e exame sobre a exequibilidade de proposta.

28.1. Constituem meios legais de prova as consultas, pela Administração, a sítios oficiais de órgãos, fabricantes e entidades emissores de certidões/documentos, bem como as verificações junto a pessoas jurídicas de direito público ou privado que tenham fornecido atestado(s) de capacidade técnica ou outros documentos.

28.2 Realizada a diligência, esta será publicizada às licitantes na divulgação do resultado da análise documental.

28.3 A prerrogativa da Administração não exime o ônus da licitante, de modo a não lhe ser cabível a alegação de obrigação da Administração para se furtar ao cumprimento das regras editalícias.

29. Nas hipóteses de necessidade de análise técnica, apresentação de e/ou de realização de diligências, a sessão poderá ser **suspensa** pelo(a) Pregoeiro(a), mediante comunicação às licitantes via chat em sistema.

29.1 Na hipótese de suspensão para a realização de diligência, o(a) Pregoeiro(a) informará a data e horário previstos para o reinício da sessão mediante aviso prévio no sistema.

29.1.1. Havendo necessidade de suspensão da sessão pública para a realização de diligências com vistas ao saneamento de que trata a **Cláusula 26** desta **PARTE V**, a sessão pública será reiniciada mediante aviso prévio no sistema com, no mínimo, 24 (vinte e quatro) horas de antecedência.

29.1.2. Sempre que possível, o aviso será realizado durante a sessão pública de licitação.

29.2 Caso haja necessidade de solicitação de diligência a cargo de licitante após a suspensão da sessão, esta será solicitada através de convocação via aviso em sistema e envio de e-mail para o endereço eletrônico da licitante consignado em proposta, e a resposta deverá ser remetida via sistema, salvo solicitação expressa do(a) pregoeiro(a) de modo diverso.

30. Em eventual necessidade de prorrogação ou antecipação do prazo de suspensão, a data de continuidade da sessão pública será remarcada, mediante comunicação às licitantes através de mensagem em sistema.

30.1 Em se tratando de antecipação, a sessão será marcada, em regra, para o primeiro dia útil subsequente à decisão de remarcação, devendo ser comunicada através de aviso a ser inserido no sistema pelo(a) pregoeiro(a).



30.1.1 Na hipótese acima indicada, respeitar-se-á o prazo de antecedência mínimo de 24 (vinte e quatro) horas, contadas da inclusão da mensagem em chat.

SUBSEÇÃO IV – DO RESULTADO DOS JULGAMENTOS DE PROPOSTA DE PREÇOS E DE HABILITAÇÃO

31. O(a) Pregoeiro(a) comunicará às licitantes, via mensagem em sistema, o resultado da análise da proposta de preços (e documentos correlatos) e da documentação de habilitação da licitante melhor classificada por lote ou item.

32. A proposta de preços poderá ser recusada, com consequente **desclassificação** da proponente, quando a proposta e/ou quaisquer dos demais documentos exigidos:

a) Estiver(em) em desacordo, ainda que por ausência ou omissão insanável ou não saneada, com os requisitos estabelecidos neste instrumento convocatório, especialmente a **PARTE II**;

b) Não for(em) apresentado(s) dentro dos prazos e/ou de acordo com as regras estabelecidas;

33. Será **inabilitada** a proponente, quando quaisquer dos documentos de habilitação exigidos:

a) Estiver(em) em desacordo, ainda que por ausência ou omissão insanável ou não saneada, com os requisitos estabelecidos neste instrumento convocatório, especialmente a **PARTE III**;

b) Não for(em) apresentado(s) dentro dos prazos e/ou de acordo com as regras estabelecidas.

34. Toda e qualquer desclassificação e/ou inabilitação será sempre fundamentada e registrada em sistema, para acompanhamento por todas as participantes.

35. Recusada a proposta ou inabilitada a licitante, o(a) Pregoeiro(a) examinará a oferta subsequente, na ordem de classificação, verificando a sua aceitabilidade e procedendo à habilitação da proponente, e assim sucessivamente, até a apuração de uma proposta que atenda às condições estabelecidas no edital.

35.1 Nestes casos, o(a) pregoeiro(a) verificará a ocorrência de nova hipótese de empate ficto, para os itens ou lotes disputados em ampla concorrência, conforme procedimento previsto na **Seção II - Subseção III** desta **PARTE V** do edital.

35.2 Caso todas as propostas ofertadas sejam desclassificadas ou todos as licitantes sejam inabilitadas, o lote ou item correspondente será declarado fracassado.

35.2.1 Na hipótese de o lote ou item reservado (disputado exclusivamente por ME/EPP) restar fracassado, este poderá ser ofertado ao vencedor da cota principal ou, diante de sua recusa, aos licitantes remanescentes da cota principal, desde que pratiquem o preço do primeiro colocado da cota principal, conforme art. 8, §2º, do Decreto Estadual nº 12.678/2011.

36. Constatado o pleno atendimento às exigências do Edital das documentações relativas a proposta e habilitação, o(a) Pregoeiro(a) dará continuidade à sessão e habilitará a licitante no sistema eletrônico, **declarando-a vencedora**.

SEÇÃO V – DA REGULARIZAÇÃO FISCAL E TRABALHISTA DAS MICROEMPRESAS E EMPRESAS DE PEQUENO PORTE

37. Sagrando-se vencedora do certame microempresa ou empresa de pequeno porte beneficiária do regime diferenciado da Lei Complementar nº 123/2006, e cuja habilitação tenha sido procedida com a ressalva de existência de restrição fiscal e/ou trabalhista, será assegurado o prazo de 05 (cinco) dias úteis, **cujo termo inicial corresponderá ao momento em que a proponente for declarada a vencedora do certame**.

37.1 O prazo poderá ser prorrogado por igual período, a critério da Administração Pública, para a regularização da documentação, pagamento ou parcelamento do débito e emissão de eventuais certidões negativas ou positivas com efeito de certidão negativa.

38. A não-regularização da documentação no prazo previsto implicará decadência do direito à contratação, sem prejuízo das sanções previstas pelo ilícito tipificado no art. 184, VI da Lei estadual nº 9.433/2005, sendo facultado à Administração determinar a(o) Pregoeiro(a) que proceda a convocação das licitantes remanescentes, na ordem de classificação, ou revogar a licitação.



SEÇÃO VI – DO RECURSO ADMINISTRATIVO

39. Declarada(s) a(s) vencedora(s), o(a) Pregoeiro(a) abrirá prazo, durante o qual qualquer licitante poderá, de forma **imediata e motivada**, manifestar sua intenção de recorrer de decisão do(a) Pregoeiro(a).

39.1 A intenção de recurso deverá ser manifestada dentro do prazo máximo de **20 (vinte) minutos** contados da convocação, com o registro da síntese das razões, **em campo próprio do sistema**.

39.1.1 As manifestações realizadas após o prazo estabelecido serão consideradas **intempestivas** e não serão aceitas pelo(a) Pregoeiro(a). Não serão acatadas, ademais, as manifestações apresentadas **sem motivação** ou realizadas **fora do campo próprio em sistema**.

39.2 A falta de manifestação tempestiva, motivada ou adequada de licitante(s) para recorrer da decisão do(a) Pregoeiro(a) importará na preclusão do direito recursal e, conseqüentemente, na **adjudicação** do objeto da licitação à licitante vencedora.

40. Acatada a intenção de recurso pelo(a) Pregoeiro(a), será concedido o prazo de **03 (três) dias úteis** para a apresentação das **razões** do recurso, ficando os demais licitantes, desde logo, intimados para apresentar **contrarrazões em igual prazo**, cuja contagem terá início no primeiro dia útil subsequente ao do término do prazo da recorrente.

40.1. As petições (razão e contrarrazão) deverão ser dirigidas a(o) pregoeiro(a) responsável pela condução do certame, e **encaminhadas através de campo próprio no sistema de licitação**, até as 23:59h do último dia do prazo.

40.2. O requerimento deverá atender, obrigatoriamente, aos seguintes requisitos (**sob pena de não conhecimento**):

- a) Qualificação da pessoa jurídica postulante, com indicação de: razão social; número de cadastro junto ao CNPJ/RFB; endereço completo da sede (matriz ou filial); e local e endereço eletrônico para recebimento das comunicações;
- b) Nome completo e número de cadastro junto ao CPF/RFB do representante legal;
- c) Em se tratando de recurso, a indicação de decisão(ões) combatida(s), exposição de fatos e fundamentos, e pedido(s).

40.3. Durante o prazo de interposição de recurso, será garantido o acesso das licitantes aos elementos indispensáveis à defesa dos seus interesses, ou a qualquer outra informação processual necessária à instrução do recurso.

41. A não interposição de recurso dentro do prazo estabelecido importará na preclusão do direito recursal do recorrente e, conseqüentemente, na **adjudicação** do objeto da licitação à licitante vencedora.

42. Apresentado recurso em sistema, o(a) Pregoeiro(a) poderá:

42.1 Não conhecer do recurso, quando ausentes os pressupostos recursais.

42.2 Motivadamente, reconsiderar a decisão.

42.3 Motivadamente, manter a decisão, encaminhando o recurso para análise e decisão final da autoridade julgadora.

43. As decisões dos recursos serão disponibilizadas em campo próprio no sistema eletrônico de licitação.

44. Nas hipóteses de reconsideração da decisão pelo(a) Pregoeiro(a) ou de provimento do recurso pela autoridade julgadora, serão invalidados apenas os atos insuscetíveis de aproveitamento.

44.1 Em se tratando de recurso cujo pedido tenha visado a inabilitação e/ou desclassificação da licitante vencedora, o(a) Pregoeiro(a) procederá à inabilitação da licitante, voltará à fase de aceitação de proposta e examinará a melhor proposta subsequente, na ordem de classificação, e assim sucessivamente, até a apuração de uma nova proposta que atenda ao Edital.

SEÇÃO VII – DA ADJUDICAÇÃO E DA HOMOLOGAÇÃO



45. Não havendo manifestação de intenção de recurso, ou a respectiva interposição tempestiva, o objeto do pregão será **adjudicado** pelo(a) Pregoeiro(a), que encaminhará os autos para a homologação do resultado pela Autoridade Superior, com observância do disposto neste Edital.
46. Decididos os recursos (caso apresentados) e constatada a regularidade dos atos praticados, a Autoridade Competente adjudicará o objeto à licitante vencedora, homologando, em seguida, o procedimento licitatório.
47. A homologação e a adjudicação do objeto desta licitação não implicarão em direito à contratação.

SEÇÃO VIII – DA CONTRATAÇÃO

48. Homologada a licitação pela Autoridade Competente, o Ministério Público do Estado da Bahia convocará a licitante vencedora, preferencialmente por meio eletrônico, para retirada/recebimento da nota de empenho ou instrumento equivalente, acompanhada da autorização de fornecimento de material, no prazo máximo de 10 (dez) dias, contados da data da convocação, sob pena de decair seu direito à contratação.

48.1 As comprovações da convocação e da entrega/retirada da nota de empenho ou instrumento equivalente deverão ocorrer por meio eletrônico (preferencialmente) ou, na impossibilidade deste, mediante aposição de assinatura (para retirada presencial) ou por Aviso de Recebimento dos Correios (quando a entrega for via postal).

48.2 O Fornecedor poderá solicitar a prorrogação do prazo para retirada/recebimento da nota de empenho ou instrumento equivalente, por igual período de até 10 (dez) dias, por motivo justo e aceito pela Administração, nos termos do art. 124, § 4º, da Lei Estadual – BA nº 9433/2005.

48.3 Na hipótese de decadência do direito à contratação, a Administração poderá revogar a licitação ou determinar ao(a) Pregoeiro(a) que retorne à fase de aceitação de proposta e examine a melhor proposta subsequente, na ordem de classificação, e assim sucessivamente, até a apuração de uma nova proposta que atenda ao Edital.

48.3.1 A adoção das providências administrativas supra indicadas ocorrerá sem prejuízo do **eventual enquadramento da licitante vencedora originária na cominação prevista no art. 184, VI, da Lei Estadual nº 9.433/2005.**

49. As demais disposições e condições de execução contratual, inclusive aquelas previstas no artigo 79 da Lei Estadual nº 9.433/2005, tais como regime e forma de execução, recebimento do objeto, gerenciamento, reajustamento e revisão de preços, pagamento, fiscalização, penalidades e rescisão contratual estão estabelecidas no Termo de Referência – ANEXO II.

49.1 Poderá ser acrescentada à contratação qualquer vantagem apresentada pela licitante vencedora em sua proposta, desde que seja pertinente e compatível com os termos deste Edital, e que não importe em ônus adicional ao Ministério Público do Estado da Bahia.

SEÇÃO IX – DAS SANÇÕES

51. Constituem ilícitos administrativos as condutas previstas nos artigos 184, 185 e 199 da Lei estadual nº 9.433/2005, sujeitando-se os infratores às cominações legais, especialmente as definidas no art. 186 do diploma estadual, garantida a prévia e ampla defesa em processo administrativo.

51.1 Para a aplicação das penalidades serão levados em conta a natureza e a gravidade da falta, os prejuízos dela advindos para a Administração Pública e a reincidência na prática do ato, observando-se os critérios de dosimetria estabelecidos pelo Decreto estadual nº 13.967/2012.

52. A fraude de qualquer documento apresentado, ou a inverdade das informações nele contidas, implicará a imediata desclassificação do proponente que o tiver apresentado, sem prejuízo das demais sanções cabíveis.

53. Àquele que, convocado dentro do prazo de validade da sua proposta, **não celebrar o contrato ou receber o instrumento equivalente, deixar de entregar ou apresentar documentação falsa exigida para o certame, ensejar o retardamento da execução de seu objeto, não manter a proposta, falhar ou fraudar na execução do contrato, comportar-se de modo inidôneo** ou cometer fraude fiscal, estará sujeito



a ser impedido de licitar e contratar com a Administração e poderá ser descredenciado no SICAF ou no sistema de cadastramento de fornecedores SIMPAS/SAEB-BA, pelo prazo de até 5 (cinco) anos, sem prejuízo da aplicação de **multa de 10% (dez por cento) do valor global da licitação** e das demais cominações legais.

54. DA DECLARAÇÃO DE INIDONEIDADE: Serão punidos com a pena de declaração de inidoneidade para licitar e contratar com a Administração, enquanto perdurarem os motivos determinantes da punição ou até que seja promovida a reabilitação perante a autoridade competente para aplicar a punição, os que incorram nos ilícitos previstos nos incisos I a V do art. 184, nos incisos II, III e V do art. 185 e no art. 199 da Lei estadual nº 9.433/2005.

55. DA SUSPENSÃO TEMPORÁRIA: Serão punidos com a pena de suspensão temporária do direito de cadastrar e licitar e impedimento de contratar com a Administração os que incorram nos ilícitos previstos nos incisos VI e VII do art. 184 e nos incisos I, IV, VI e VII do art. 185 da Lei estadual nº 9.433/2005.

56. DA ADVERTÊNCIA VERBAL: Será advertido verbalmente a licitante cuja conduta vise perturbar o bom andamento da sessão, podendo o responsável pela licitação determinar a sua retirada do recinto, caso persista na conduta faltosa.

57. DO DESCREDECIMENTO DO SISTEMA DE REGISTRO CADASTRAL: A licitante ou contratada será descredenciada do Sistema de Registro Cadastral quando, em razão da ocorrência das faltas previstas na Lei estadual nº 9.433/2005, deixar de satisfazer as exigências relativas à habilitação jurídica, qualificação técnica, qualificação econômico-financeira, ou regularidade fiscal e trabalhista exigidas para cadastramento.

58. DA MULTA:

58.1 A recusa à retirada da nota de empenho, pelo adjudicatário, no prazo fixado no instrumento convocatório, ensejará a aplicação da pena de multa de mora no percentual de **10% (dez por cento)** incidente sobre o valor global da licitação, sem prejuízo das demais sanções previstas na Lei estadual nº 9.433/2005.

58.2 A inexecução contratual, inclusive por atraso injustificado, sujeitará o contratado à multa de mora, na forma prevista no termo de referência constante do instrumento convocatório, que será graduada de acordo com a gravidade da infração, observado o disposto na Lei estadual nº 9.433/2005 e no Decreto estadual nº 13.967/2012;

59. As demais sanções por inexecução contratual estão previstas no ANEXO II – TERMO DE REFERÊNCIA.

SEÇÃO X – DAS DISPOSIÇÕES FINAIS

60. A apresentação da proposta implicará na plena aceitação, por parte da proponente, das condições estabelecidas neste Edital e seus anexos.

61. Os horários estabelecidos no edital, no aviso e durante a sessão pública observarão o horário de Brasília, Distrito Federal, inclusive para contagem de tempo e registro no sistema eletrônico e na documentação relativa ao certame.

62. É facultado a(o) Pregoeiro(a), à autoridade a ele superior e às áreas técnicas competentes do Ministério Público do Estado da Bahia - MPBA, em qualquer fase da licitação, promover diligências com vistas a esclarecer ou a complementar a instrução do processo.

62.1 Fica facultado ao MPBA, através da área técnica competente, realizar diligências técnicas necessárias à validação das documentações, declarações e/ou informações ofertadas em quaisquer das fases da licitação e/ou contratação, inclusive junto ao(s) fabricante(s), quando for o caso.

62.2 A invalidação de quaisquer documentações, declarações e/ou informações, pela área técnica, implicará na exclusão do licitante/adjudicatário do procedimento licitatório, de acordo com a fase em que este se encontrar (aceitação da proposta, habilitação ou contratação).

63. Em caso de desconexão do(a) Pregoeiro(a) do sistema eletrônico que importe prejuízo à continuidade da sessão, em quaisquer de suas fases, esta será suspensa e terá reinício em data e horário por aquele(a) estabelecidos, sobre os quais se dará conhecimento aos participantes, via sistema.

64. O pregão poderá ser suspenso temporariamente pelo(a) Pregoeiro(a), quantas vezes forem necessárias, desde que conferida prévia comunicação às licitantes via sistema.



64.1 A publicidade da suspensão temporária dos trabalhos será realizada pelo(a) Pregoeiro(a) via chat em sistema, sendo medida suficiente para proteção ao princípio da publicidade.

64.2 O(a) Pregoeiro(a) poderá antecipar a reabertura da sessão quando necessário, desde que o faça mediante prévia comunicação via sistema.

65. A(s) proponente(s) intimada(s) para prestar quaisquer esclarecimentos ou realizar quaisquer diligências adicionais deverão fazê-lo no prazo determinado pelo(a) Pregoeiro(a), sob pena de desclassificação/inabilitação.

66. O sistema eletrônico gera, ao final do certame, a Ata da Sessão Pública do pregão, com indicação do lance vencedor e demais informações relativas à Sessão Pública.

66.1 A ata será automaticamente disponibilizada no sistema eletrônico para acesso livre, imediatamente após o encerramento da sessão pública.

67. Os atos essenciais do pregão, inclusive os decorrentes de meios eletrônicos, serão documentados no processo administrativo respectivo, com vistas à aferição de sua regularidade pelos agentes de controle e demais interessados.

68. A homologação do resultado da presente licitação não vincula uma subsequente contratação, podendo a Instituição revogar o processo licitatório, no todo ou em parte, por razões de interesse público, derivado de fato superveniente devidamente comprovado, ou anula-lo, por ilegalidade, de ofício ou por provocação mediante ato escrito e fundamentado, publicando o resumo da decisão no Diário da Justiça Eletrônico do Poder Judiciário do Estado da Bahia, para conhecimento amplo dos participantes da licitação.

69. O objeto da presente licitação poderá sofrer acréscimos ou supressões, conforme previsto no art. 143, §1º, da Lei Estadual nº 9.433/2005, mediante prévia comunicação formal e expressa por parte do Ministério Público do Estado da Bahia, e desde que verificada a existência de dotação orçamentária e financeira para os acréscimos que se fizerem necessários, respeitados os limites legais.

70. Os casos omissos que porventura forem detectados neste Edital, serão resolvidos pelo(a) Pregoeiro(a) e sua Equipe de Apoio, com base na legislação em vigor.

71. As questões decorrentes da execução deste Instrumento, que não possam ser dirimidas administrativamente, serão processadas e julgadas na Justiça Estadual, no Foro da cidade de Salvador – Bahia, com exclusão de qualquer outro, por mais privilegiado que seja.

Frederico Welington Silveira Soares
Superintendente de Gestão Administrativa



ANEXO I – MODELO DE PROPOSTA

PROPOSTA DE PREÇOS

PREGÃO ELETRÔNICO Nº 22/2022 - MINISTÉRIO PÚBLICO DO ESTADO DA BAHIA

DADOS DO FORNECEDOR:						
RAZÃO SOCIAL:						
NOME FANTASIA:					CNPJ:	
ENDEREÇO:						
MUNICÍPIO:			UF:		CEP:	
REPRESENTANTE LEGAL:					CPF:	
INSCRIÇÃO MUNICIPAL:			INSCRIÇÃO ESTADUAL:			
TELEFONE COMERCIAL: ()			E-MAIL:			
DADOS PARA PAGAMENTO						
BANCO:		AGÊNCIA:		Nº CONTA CORRENTE:		
PROPOSTA DE PREÇOS						
ITEM	DESCRIÇÃO DO BEM	UNIDADE DE MEDIDA	QUANTIDADE	MARCA FABRICANTE e MODELO	PREÇO UNITÁRIO (R\$)	PREÇO TOTAL MÁXIMO (R\$)
ITENS COM PARTICIPAÇÃO EXCLUSIVA DE ME/EPP						
1	FECHADURA, para porta de divisória de espessura de 35mm, cor preto, chave externa e botão de trava interna (tipo lockwell ou similar), tipo tubular	UN	60			
2	PERFIL, em “H”, travessa, para divisória, em chapa de aço galvanizado, vara de 3m, dimensões 35 mm de largura x 19/20 mm de altura, cor preto.	UN	700			
3	PERFIL, em “U”, para divisória, em chapa de aço galvanizado, vara de 3m, dimensões 35 mm de largura x 10 mm de altura, cor preto	UN	500			
4	RODAPÉ, para divisória, em aço galvanizado, cor preto, com comprimento mínimo 1,15m	UN	60			
5	APOIO DE BAGUETE, para divisória 35mm, em aço galvanizado, comprimento 1,185m, cor preto	UN	120			
6	DOBRADIÇA, para porta de divisória, 85 a 90mm x 57 a 60mm, cor preto.	UN	120			
7	PAINEL, para divisória, miolo tipo colmeia, revestimento em laminado melamínico, dimensões 35x1200x2100mm, cor branco.	UN	80			



8	PAINEL, para divisória, miolo tipo colmeia, revestimento em laminado melamínico, dimensões 35x1200x2100mm, cor areia Jundiá.	UN	55			
9	PERFIL, em "H", travessa, para divisória, em chapa de aço galvanizado, vara de 3m, dimensões 35 mm de largura x 19/20 mm de altura, cor branco.	UN	120			
10	PERFIL, em "U", para divisória, em chapa de aço galvanizado, vara de 3m, dimensões 35 mm de largura x 10 mm de altura, cor branco.	UN	80			
11	REBITE, de repuxo, em alumínio, dimensões 3,2x12mm, cor branco.	UN	2000			
12	APOIO DE BAGUETE, para divisória 35mm, em aço galvanizado, dimensão 1,185m, cor branco.	UN	60			
13	BATENTE, para porta de divisória 35mm, em aço galvanizado, comprimento 2,128m, cor branco.	UN	50			
14	DOBRADIÇA, para porta de divisória, 85 a 90mm x 57 a 60mm, cor branco.	UN	30			
15	PLACA DE FORRO, de gesso acartonado, removível, dimensões 1250x625mm, revestido com película lisa de PVC cor branco na face frontal e com película aluminizada na face posterior.	UN	80			
16	PLACA DE FORRO, mineral, tipo fine-fissured, removível, dimensões 1250x625mm, espessura 16 mm, cor branco.	UN	500			
17	Perfil para forro modular, em aço galvanizado, T24, clicado, 24 x 3125mm, cor branco	UN	400			
18	Perfil para forro modular, em aço galvanizado, T24, clicado, 24 x 1250mm, cor branco	UN	200			
19	Perfil cantoneira para forro modular, em aço galvanizado, T24, clicado, 24 x 3125mm, cor branco	UN	250			



DADOS DO FORNECEDOR:						
RAZÃO SOCIAL:						
NOME FANTASIA:					CNPJ:	
ENDEREÇO:						
MUNICÍPIO:			UF:		CEP:	
REPRESENTANTE LEGAL:					CPF:	
INSCRIÇÃO MUNICIPAL:			INSCRIÇÃO ESTADUAL:			
TELEFONE COMERCIAL: ()			E-MAIL:			
DADOS PARA PAGAMENTO						
BANCO:		AGÊNCIA:		Nº CONTA CORRENTE:		
PROPOSTA DE PREÇOS						
ITEM	DESCRIÇÃO DO BEM	UNIDADE DE MEDIDA	QUANTIDADE	MARCA FABRICANTE e MODELO	PREÇO UNITÁRIO (R\$)	PREÇO TOTAL MÁXIMO (R\$)
ITEM COM AMPLA PARTICIPAÇÃO						
20	PAINEL, para divisória, miolo tipo colmeia, revestimento em laminado melamínico, dimensões 35x1200x2100mm, cor areia Jundiá.	UN	495			

REGRAS/OBSERVAÇÕES PARA PRECIFICAÇÃO	
<p>- Validade da proposta: mínima de 90 (noventa) dias, a contar da data de abertura da sessão pública do pregão.</p> <p>- Prazo de entrega/execução: 15 Dias Corridos</p> <p>- Local de entrega/execução: Sede do Ministério Público do Estado da Bahia, situada na 5ª Avenida, nº 750, Centro Administrativo da Bahia, Salvador – Bahia, CEP 41.745-004</p> <p>- Garantia do FABRICANTE: mínima de 90 (noventa) dias</p> <p>- A descrição dos itens deverá abranger todas as características do objeto ofertado, respeitadas as exigências mínimas estabelecidas no Termo de Referência – ANEXO II</p> <p>- Somente serão admitidas propostas com valores <u>unitários e totais</u> que estejam dentro dos limites máximos estimados pelo MPBA, conforme Termo de Referência.</p> <p>- Caso a licitante convocada para apresentação de proposta ajustada tenha sido a melhor classificada em mais de um item ou lote, poderá enviar proposta única, contendo todos os dados exigidos em edital para cada um dos itens/lotes que lhe sejam aplicáveis.</p> <p>- Este é apenas um modelo de documento, apresentado com a finalidade de demonstrar as informações mínimas que deverão constar na proposta comercial do fornecedor, sob pena de desclassificação. O fornecedor, portanto, poderá utilizar o formato que melhor lhe convier, desde que todas as informações solicitadas estejam claramente disponíveis.</p>	



ANEXO II – TERMO DE REFERÊNCIA

1. DEFINIÇÃO DO OBJETO	
1.1 INDICAÇÃO DO OBJETO	INDICAÇÃO DO ITEM (SE ÚNICO) OU FAMÍLIA (SE MÚLTIPLOS): Aquisição de material de divisórias e forros Observação: Relação dos itens licitados indicada no APENSO I.
1.2 INDICAÇÃO ESPECÍFICA DE MODELO E/OU MARCA EXCLUSIVO(A) DE DETERMINADO FABRICANTE (NO TODO OU EM PARTE)	NÃO
1.3 ENQUADRAMENTO DO OBJETO	BENS COMUNS: aqueles cujos padrões de desempenho e qualidade possam ser objetivamente definidos, com base nas especificações usuais praticadas no mercado. (REGRA)
1.4 FORMA DE CONTRATAÇÃO	AQUISIÇÃO IMEDIATA
1.5 JUSTIFICATIVA: NECESSIDADE DA CONTRATAÇÃO	A aquisição dos bens justifica-se pela necessidade de atender as demandas de manutenção predial das unidades do Ministério Público do Estado da Bahia, na capital e interior da Bahia, decorrentes das atividades de reformas, adaptações, mudanças, ampliações, reestruturações e intervenções preventivas e corretivas.
2. INFORMAÇÕES LICITATÓRIAS	
2.1 ANÁLISE DOCUMENTAL	UNIDADE ADMINISTRATIVA RESPONSÁVEL POR ANALISAR PROPOSTA E DOCUMENTOS TÉCNICOS: Coordenação de Manutenção Predial
2.2 AGRUPAMENTO DE ITENS NA LICITAÇÃO	DISPUTA POR ITENS
2.3 TRATAMENTO DIFERENCIADO PARA MICROEMPRESAS E EMPRESAS DE PEQUENO PORTE (ME/EPP)	APLICÁVEL , caso o objeto esteja enquadrado nos limites de valores previstos no art. 48 da Lei Complementar nº 123/2006 e no art. 3º da Lei Estadual nº 11.619/2009
2.4 TIPO DE LICITAÇÃO	MENOR PREÇO ➤ CRITÉRIO DE JULGAMENTO: MENOR PREÇO POR ITEM
2.5 MODO DE DISPUTA DA LICITAÇÃO	ABERTO (Regra geral)
	2.5.1 INTERVALO MÍNIMO DE DIFERENÇA ENTRE OS LANCES: 1 %



2.6 DIVULGAÇÃO DOS PREÇOS REFERENCIAIS	ORÇAMENTO DIVULGADO NO EDITAL (Regra geral)
2.7 INFORMAÇÕES ADICIONAIS A SEREM SOLICITADAS NA PROPOSTA AJUSTADA	2.7.1 INDICAÇÃO DAS INFORMAÇÕES ADICIONAIS: A) MARCA/FABRICANTE B) MODELO
	2.7.2 ITENS ABARCADOS PELA(S) EXIGÊNCIA(S): TODOS OS ITENS.
2.8 SERÃO EXIGIDAS NORMAS/CERTIFICAÇÕES DE PRODUTO?	NÃO
2.9 DOCUMENTAÇÃO A SER SOLICITADA EM CONJUNTO COM A PROPOSTA	<p>B) DOCUMENTO TÉCNICO EMITIDO PELO(S) FABRICANTE(S) do(s) item(ns) ofertado(s), que comprove o atendimento deste(s) às especificações técnicas exigidas no Termo de Referência. Serão admitidos documentos de domínio público emitidos pelo fabricante, tais como catálogos técnicos, folders, manuais, fichas de especificação técnica, link para acesso a sítio oficial (o qual contenha as informações técnicas) e páginas da internet impressas.</p> <ul style="list-style-type: none">➤ Itens licitados abrangidos pela exigência de documento técnico: TODOS OS ITENS.➤ Comprovação a ser realizada com a documentação: SOMENTE ESPECIFICAÇÕES TÉCNICAS DOS BENS.➤ Fase para a exigência: EM CONJUNTO COM O ENVIO DA PROPOSTA DE PREÇOS AJUSTADA.
2.10 SOLICITAÇÃO DE AMOSTRA(S)	NÃO
2.11 DOCUMENTAÇÃO DE HABILITAÇÃO - QUALIFICAÇÃO TÉCNICA	<p>ATESTADO(S) DE CAPACIDADE TÉCNICA - Comprovação de aptidão para o desempenho de atividade pertinente e compatível com o objeto da licitação.</p> <ul style="list-style-type: none">➤ CRITÉRIOS DE PERTINÊNCIA E COMPATIBILIDADE (INDICAÇÃO OBRIGATÓRIA):<ul style="list-style-type: none">• CARACTERÍSTICAS: O(s) atestado(s) deverá(ão) comprovar o fornecimento de materiais de divisórias ou forros.
2.12 DOCUMENTAÇÃO DE HABILITAÇÃO - QUALIFICAÇÃO ECONÔMICO-FINANCEIRA	CERTIDÃO NEGATIVA DE FALÊNCIA
2.13 INSTRUMENTO DE FORMALIZAÇÃO DA CONTRATAÇÃO	CONTRATAÇÃO SERÁ FORMALIZADA SOMENTE COM EMISSÃO DE EMPENHO (SEM ARP OU CONTRATO)



3. REGRAS DE CONTRATAÇÃO	
3.1 RETIRADA DA NOTA DE EMPENHO	<ul style="list-style-type: none">➤ PRAZO: 2 dias. Contagem – ESCOLHER <u>UMA</u> OPÇÃO: (X) Úteis () Corridos <p>3.1.1. Prazo contado a partir da notificação pela Administração, que ocorrerá, preferencialmente, através de envio de e-mail para o endereço indicado na proposta de preços.</p> <p>3.1.2. As comprovações da convocação e da entrega/retirada da nota de empenho poderão ocorrer por quaisquer dos seguintes meios: por meio eletrônico (através de confirmação de recebimento de e-mail), aposição de assinatura (para retirada presencial) ou por Aviso de Recebimento dos correios (quando a entrega for via postal).</p> <p>3.1.3. O Fornecedor poderá solicitar a prorrogação do prazo para retirada/recebimento da nota de empenho, por igual período ao original, por motivo justo e aceito pela Administração, nos termos do art. 124, § 4º, da Lei Estadual – BA nº 9433/2005.</p>
3.2 PRAZO DE ENTREGA	<ul style="list-style-type: none">➤ PRAZO: 15 dias corridos➤ PRAZO CONTADO A PARTIR DO RECEBIMENTO DO EMPENHO PELO FORNECEDOR➤ ADMISSIBILIDADE DE PRORROGAÇÃO DO PRAZO DE ENTREGA: SIM. Neste caso, somente será admissível o pedido formalizado pelo fornecedor antes do termo final do prazo de entrega consignado, mediante justificativa - e respectiva comprovação - de fato superveniente, aceito pela Instituição.
3.3 REGRAS PARA ENTREGA	<ul style="list-style-type: none">➤ ENDEREÇO: Sede do Ministério Público do Estado da Bahia, situada na 5ª Avenida, nº 750, Centro Administrativo da Bahia, Salvador – Bahia, CEP 41.745-004.➤ DIAS: Segunda-feira a Sexta-feira➤ HORÁRIOS: 08:00h às 18:00hs➤ NECESSIDADE DE AGENDAMENTO: SIM➤ SETOR RESPONSÁVEL POR AGENDAR A ENTREGA (SE FOR O CASO) E RECEPCIONAR OS BENS: Coordenação de Almoxarifado➤ TELEFONE E E-MAIL PARA CONTATO: (71) 3103-0123 e almoxarifado@mpba.mp.br➤ REGRAS E/OU TIPOS DE EMBALAGEM DO(S) BEM(NS): Os objetos deste contrato deverão ser entregues armazenados em embalagens adequadas às características dos bens que o compõem, de modo a garantir o seu recebimento em perfeito estado de conservação, estando em perfeitas condições de uso, de modo a satisfazer às especificações. A embalagem deve conter os dados de identificação do produto e marca do fabricante.
3.4 REGRAS PARA MONTAGEM	BENS ENTREGUES MONTADOS
3.5 REGRAS PARA INSTALAÇÃO	BENS ENTREGUES SEM NECESSIDADE DE INSTALAÇÃO A CARGO DO FORNECEDOR
3.6 PRAZO DE VALIDADE PARA O OBJETO (BENS PERECÍVEIS)	NÃO SE APLICA (OBJETO NÃO ABRANGE BENS PERECÍVEIS)
3.7 REGRAS DE GARANTIA	GARANTIA <u>LEGAL</u> PARA TODOS OS ITENS, CONFORME PRAZOS E CONDIÇÕES DEFINIDOS NO CÓDIGO DE DEFESA DO CONSUMIDOR



3.8 POSSIBILIDADE OU NÃO DE SUBCONTRATAÇÃO	VEDADA A SUBCONTRATAÇÃO
3.9 ABRANGÊNCIA DOS PREÇOS DEFINIDOS	OS PREÇOS CONTRATADOS ENGLOBALAM TODOS E QUAISQUER CUSTOS NECESSÁRIOS AO FIEL CUMPRIMENTO DA CONTRATAÇÃO
3.10 REGRAS DE FATURAMENTO	3.10.1 PERIODICIDADE DE FATURAMENTO(S): EM PARCELA ÚNICA, APÓS ENTREGA TOTAL DO OBJETO (AQUISIÇÃO IMEDIATA)
	3.10.2 CONDIÇÕES ESPECÍFICAS PARA FATURAMENTO: NÃO SE APLICA , sendo necessária somente a apresentação de nota fiscal/fatura e certidões de regularidade fiscal e trabalhista, conforme item 3.11.1 (abaixo).
3.11 REGRAS PARA PAGAMENTO	<p>3.11.1 O pagamento será processado mediante apresentação, pela contratada, de nota fiscal e certidões cabíveis - documentação esta que deverá estar devidamente acompanhada do ACEITE pelo Ministério Público do Estado da Bahia, e se concluirá no prazo de 08 (oito) dias úteis a contar da data de apresentação da documentação, desde que não haja pendência a ser regularizada;</p> <p>3.11.2 Verificando-se qualquer pendência impeditiva do pagamento, será considerada como data de apresentação da documentação aquela na qual foi realizada a respectiva regularização;</p> <p>3.11.3 As notas fiscais deverão discriminar os tributos, com respectivos valores, alíquotas e bases de cálculo, que tenham como fato gerador o objeto contratado;</p> <p>3.11.4 O Ministério Público do Estado da Bahia realizará a retenção de impostos ou outras obrigações de natureza tributária, na hipótese de figurar como substituto tributário, de acordo com a legislação vigente;</p> <p>3.11.5 Os pagamentos serão efetuados através de ordem bancária, para crédito em conta corrente e agência indicadas pela empresa contratada, preferencialmente em banco de movimentação oficial de recursos do Estado da Bahia;</p> <p>3.11.6 A atualização monetária dos pagamentos devidos pelo Ministério Público do Estado da Bahia, em caso de mora, será calculada considerando a data do vencimento da obrigação e do seu efetivo pagamento, de acordo com a variação do INPC do IBGE pro rata tempore, observado, sempre, o disposto no item 3.11.2.</p>
3.12 CONDIÇÕES DE RECEBIMENTO DO OBJETO (PARA FINS DE FATURAMENTO)	3.12.1 PRAZO PARA RECEBIMENTO PROVISÓRIO: 5 dias corridos.
	3.12.2 PRAZO PARA RECEBIMENTO DEFINITIVO: 10 dias corridos
	3.12.3 PRAZO PARA ADEQUAÇÃO OU SUBSTITUIÇÃO DE PRODUTO(S) REJEITADO(S): 10 dias úteis.
	3.12.4 DEMAIS REGRAMENTOS: <p>3.12.4.1 O recebimento dos bens ocorrerá pelo(s) servidor(es) responsável(is) pela fiscalização e recebimento definitivo do objeto contratado, mediante conferência dos produtos, confrontando com as especificações contidas no Edital de Licitação (inclusive anexos, como o termo de referência) e na proposta de preços, bem com as quantidades determinadas na Autorização de Fornecimento de Materiais.</p> <p>3.12.4.2 O recebimento dado pelo Ministério Público do Estado da Bahia em fatura (ou documento afim) apresentada por transportadora a serviço do fornecedor não será considerado para fins de recebimento provisório/definitivo;</p> <p>3.12.4.3 O recebimento definitivo do objeto deste contrato só será concretizado depois de adotados, pelo Ministério Público do Estado da Bahia, todos os procedimentos contidos nos Ato Normativos internos relativos ao tema, respeitadas as exigências contidas do art. 161 da Lei Estadual- BA nº 9.433/2005;</p>



	<p>3.12.4.4 O aceite ou aprovação do objeto pelo Ministério Público do Estado da Bahia não exclui a responsabilidade do fornecedor por vícios, defeitos ou disparidades com as especificações estabelecidas neste Contrato e no processo de Licitação que o originou, verificadas posteriormente, garantindo-se ao Ministério Público do Estado da Bahia, inclusive, as faculdades previstas na Lei Federal n.º 8.078/90 – Código de Defesa do Consumidor.</p>
3.13 POSSIBILIDADE OU NÃO DE REAJUSTAMENTO, COM INDICAÇÃO DE ÍNDICE OFICIAL	<p>PREÇOS IRREAJUSTÁVEIS, em razão da vigência da contratação ser inferior a doze meses e não se tratar de registro de preços.</p>
3.14 DEFINIÇÃO DE VIGÊNCIAS	<p>3.14.1 VIGÊNCIA DA ATA DE REGISTRO DE PREÇOS (ARP): NÃO SE APLICA (Não se trata de registro de preços)</p>
	<p>3.14.2 DEFINIÇÃO DE VIGÊNCIA DA CONTRATAÇÃO: 120 dias, contados do recebimento do empenho pelo fornecedor</p>
	<p>3.14.3 POSSIBILIDADE DE PRORROGAÇÃO DE PRAZO DE VIGÊNCIA:</p> <ul style="list-style-type: none">• NÃO SERÁ ADMITIDA A PRORROGAÇÃO DO PRAZO DE VIGÊNCIA
3.15 OBRIGAÇÕES DA CONTRATADA	<p>3.15.1 OBRIGAÇÕES GERAIS</p> <p>3.15.1.1 Executar o objeto contratual de acordo com os prazos e as especificações técnicas constantes no instrumento convocatório e seus anexos, no local determinado, nos dias e nos turnos e horários de expediente do MPBA, não podendo eximir-se da obrigação, ainda que parcialmente, sob a alegação de falhas, defeitos ou falta de pessoal, materiais e/ou peças;</p> <p>3.15.1.2 Adotar as providências legais e/ou contratuais cabíveis, nas ocorrências de danos no decurso do uso normal do produto durante o prazo de garantia e por defeitos de fabricação;</p> <p>3.15.1.3 Promover, às suas expensas e sob sua responsabilidade, a adequada embalagem, transporte e entrega do(s) bem(ns);</p> <p>3.15.1.4 Prestar diretamente o objeto contratado, não o transferindo a outrem, no todo ou em parte, ressalvando-se apenas os casos de cisão, fusão ou incorporação da empresa contratada, desde que não impeçam os compromissos assumidos para com o MPBA, observando-se, ainda, eventuais restrições à subcontratação definidas neste instrumento;</p> <p>3.15.1.5 Manter durante toda a execução da contratação, em compatibilidade com as obrigações assumidas, todas as condições de habilitação e qualificação exigidas no procedimento de licitação;</p> <p>3.15.1.6 Providenciar e manter atualizadas todas as licenças e alvarás junto às repartições competentes que, porventura, sejam necessários à execução da contratação;</p> <p>3.15.1.7 Responsabilizar-se pelo cumprimento das exigências previstas na legislação profissional específica e pelos encargos fiscais e comerciais resultantes da execução da contratação;</p> <p>3.15.1.7.1 A eventual retenção de tributos pelo MPBA não implicará na responsabilização deste, em hipótese alguma, por quaisquer penalidades ou gravames futuros, decorrentes de inadimplemento(s) de tributos pela empresa contratada;</p> <p>3.15.1.8 Emitir notas fiscais/faturas de acordo com a legislação e com este documento, contendo descrição dos bens e serviços (quando couber), indicação de quantidades, preços unitários e valor total;</p> <p>3.15.1.9 Arcar, quando da execução do objeto contratado, com todo e qualquer dano ou prejuízo, independentemente da natureza, causado ao MPBA e/ou a terceiros, ainda que por sua culpa, em consequência de erros, imperícia própria ou de auxiliares que estejam sob sua responsabilidade, bem como ressarcir ao MPBA todos os custos decorrentes de indevida paralisação ou interrupção dos serviços contratados;</p>



	<p>3.15.1.10 Não introduzir, seja a que título for, nenhuma modificação na especificação do objeto contratado ou das eventuais normas técnicas a serem seguidas, sem o consentimento prévio, e por escrito, do MPBA;</p> <p>3.15.1.11 Atender, nos prazos consignados neste instrumento e/ou pelo MPBA, às recusas ou determinações de desfazimento/refazimento fornecimentos e/ou serviços acessórios que não estejam sendo ou não tenham sido executados de acordo com as Normas Técnicas e/ou em conformidade com as condições do Edital (e anexos) constante no processo licitatório que o originou, providenciando sua imediata correção ou realização, sem ônus para o MPBA;</p> <p>3.15.1.12 Permitir e oferecer condições para a mais ampla e completa fiscalização durante a vigência da contratação, fornecendo informações, propiciando o acesso à documentação pertinente e à execução contratual, e atendendo às observações e exigências apresentadas pela fiscalização;</p> <p>3.15.1.13 Comunicar formalmente ao MPBA qualquer anormalidade que interfira no bom andamento da execução da contratação;</p> <p>3.15.1.14 Manter sob sua exclusiva responsabilidade toda a supervisão e direção da eventual mão de obra necessária à execução completa e eficiente da contratação;</p> <p>3.15.1.15 Prestar todos os esclarecimentos que forem solicitados pelo MPBA.</p> <p>3.15.2 OBRIGAÇÕES ESPECÍFICAS (DEFINIDAS EM RAZÃO DO OBJETO CONTRATADO):</p> <ul style="list-style-type: none">• NÃO EXISTEM OBRIGAÇÕES ESPECÍFICAS, sendo aplicáveis somente os regramentos gerais definidos em lei e no subitem anterior.
<p>3.16 OBRIGAÇÕES DO CONTRATANTE</p>	<p>3.16.1 OBRIGAÇÕES GERAIS</p> <p>3.16.1.1 Fornecer, no prazo de até 10 (dez) dias a contar do início da vigência da contratação, as informações necessárias para que a empresa contratada possa executar plenamente o objeto contratado;</p> <p>3.16.1.2 Realizar os pagamentos devidos pela execução do contrato, nos termos e condições previstos neste documento;</p> <p>3.16.1.3 Permitir o eventual acesso dos empregados autorizados da empresa contratada às instalações físicas do MPBA, nos locais e na forma que se façam necessários para a execução contratual;</p> <p>3.16.1.4 Acompanhar e fiscalizar o fiel cumprimento dos prazos e das condições da contratação, notificando a empresa contratada, por escrito, sobre imperfeições, falhas ou irregularidades constatadas na execução do objeto, para que sejam adotadas as medidas corretivas necessárias;</p> <p>3.16.1.5 Fornecer à empresa contratada, mediante solicitação, atestado de capacidade técnica, quando o fornecimento do objeto atender satisfatoriamente os prazos de entrega, qualidade e demais condições previstas em edital e seus anexos.</p> <p>3.16.2 OBRIGAÇÕES ESPECÍFICAS (DEFINIDAS EM RAZÃO DO OBJETO CONTRATADO):</p> <ul style="list-style-type: none">• NÃO EXISTEM OBRIGAÇÕES ESPECÍFICAS, sendo aplicáveis somente os regramentos gerais definidos em lei e no subitem anterior
<p>3.17 INDICAÇÃO SOBRE A NECESSIDADE DE GARANTIA CONTRATUAL, COM PERCENTUAL</p>	<p>NÃO SE APLICA (CONTRATAÇÕES SEM FORMALIZAÇÃO DE CONTRATO)</p>



APENSO I

TABELA INDICATIVA DE ITENS A LICITAR

ITEM	DESCRIÇÃO	CÓDIGO CATMAT	UNIDADE DE FORNECIMENTO	QUANTIDADE	VALOR UNITÁRIO	VALOR TOTAL
1	FECHADURA, para porta de divisória de espessura de 35mm, cor preto, chave externa e botão de trava interna (tipo lockwell ou similar), tipo tubular.	357246	Unidade	60	110,99	6.659,40
2	PERFIL, em "H", travessa, para divisória, em chapa de aço galvanizado, vara de 3m, dimensões 35 mm de largura x 19/20 mm de altura, cor preto.	364634	Unidade	700	24,77	17.339,00
3	PERFIL, em "U", para divisória, em chapa de aço galvanizado, vara de 3m, dimensões 35 mm de largura x 10 mm de altura, cor preto.	456465	Unidade	500	18,65	9.325,00
4	RODAPÉ, para divisória, em aço galvanizado, cor preto, com comprimento mínimo 1,15m.	337517	Unidade	60	13,52	811,20
5	APOIO DE BAGUETE, para divisória 35mm, em aço galvanizado, comprimento 1,185m, cor preto.	236010	Unidade	120	8,35	1.002,00
6	DOBRADIÇA, para porta de divisória, 85 a 90mm x 57 a 60mm, cor preto.	357628	Unidade	120	8,42	1.010,40
7	PAINEL, para divisória, miolo tipo colmeia, revestimento em laminado melamínico, dimensões 35x1200x2100mm, cor branco.	337385	Unidade	80	154,00	12.320,00
8	PAINEL, para divisória, miolo tipo colmeia, revestimento em laminado melamínico, dimensões 35x1200x2100mm, cor areia Jundiáí.	334188	Unidade	55	151,22	8.317,10
9	PERFIL, em "H", travessa, para divisória, em chapa de aço galvanizado, vara de 3m, dimensões 35 mm de largura x 19/20 mm de altura, cor branco.	364634	Unidade	120	35,18	4.221,60
10	PERFIL, em "U", para divisória, em chapa de aço galvanizado, vara de 3m, dimensões 35 mm de largura x 10 mm de altura, cor branco.	456465	Unidade	80	19,26	1.540,80
11	REBITE, de repuxo, em alumínio, dimensões 3,2x12mm, cor branco.	480801	Unidade	2000	0,20	400,00
12	APOIO DE BAGUETE, para divisória 35mm, em aço galvanizado, dimensão 1,185m, cor branco.	236010	Unidade	60	8,70	522,00
13	BATENTE, para porta de divisória 35mm, em aço galvanizado, comprimento 2,128m, cor branco.	254803	Unidade	50	25,75	1.287,50
14	DOBRADIÇA, para porta de divisória, 85 a 90mm x 57 a 60mm, cor branco.	357628	Unidade	30	9,79	293,70



15	PLACA DE FORRO, de gesso acartonado, removível, dimensões 1250x625mm, revestido com película lisa de PVC cor branco na face frontal e com película aluminizada na face posterior.	460520	Unidade	80	44,75	3.580,00
16	PLACA DE FORRO, mineral, tipo fine-fissured, removível, dimensões 1250x625mm, espessura 16 mm, cor branco.	376677	Unidade	500	67,12	33.560,00
17	Perfil para forro modular, em aço galvanizado, T24, clicado, 24 x 3125mm, cor branco	464213	Unidade	400	23,16	9.264,00
18	Perfil para forro modular, em aço galvanizado, T24, clicado, 24 x 1250mm, cor branco	464213	Unidade	200	8,34	1.668,00
19	Perfil cantoneira para forro modular, em aço galvanizado, T24, clicado, 24 x 3125mm, cor branco	464727	Unidade	250	16,58	4.145,00
20	PAINEL, para divisória, miolo tipo colmeia, revestimento em laminado melamínico, dimensões 35x1200x2100mm, cor areia Jundiá.	334188	Unidade	495	151,22	74.853,90

OBSERVAÇÃO: Os itens 08 e 20 são IGUAIS e foram divididos em obediência ao inciso III do art. 48 da Lei Complementar 123/2006, já que o somatório dos 550 itens, é superior ao valor de R\$ 80.000,00. Deste modo, o item 8 terá participação exclusiva de ME/EPP e o item 20 será destinado à ampla participação.

PARAMETRIZAÇÃO ENTRE OBJETO E CÓDIGO(S) CATMAT INFORMADO(S):

DIVERGÊNCIA DE ESPECIFICAÇÕES TÉCNICAS:

- INDICAR ITENS SEM DIVERGÊNCIA (SE HOVER): 1, 4, 6, 7, 8, 12, 13, 15, 16, 18, 20.

- INDICAR DIFERENÇAS PARA OS ITENS DIVERGENTES (PORMENORIZAR POR ITEM LICITADO): 2 (cor), 3 (cor), 5 (cor), 9 (cor), 10 (cor), 11 (cor), 14 (cor), 17 (comprimento), 19 (largura).



MINISTÉRIO PÚBLICO
DO ESTADO DA BAHIA

DESPACHO

À

Assessoria Técnico-Jurídica.

Atendendo ao despacho nº 0411037, dessa Assessoria, esclarecemos que houve um equívoco no que tange às informações acerca dos itens destinados à participação de microempresas e Empresas de Pequeno Porte, já que o único item que será destinado à ampla participação é o item 20, que replica o item 8 destinado à participação exclusiva.

Ressaltamos que, conforme tabela de preços referenciais, documento nº 0349330, os itens 08 e 20 são IGUAIS e foram divididos em obediência ao inciso III do art. 48 da Lei Complementar 123/2006, já que o somatório dos 550 itens, é superior ao valor de R\$ 80.000,00.

Assim, segue a minuta de edital (documento nº 0411327) com as informações constantes no item 8 do preâmbulo do edital; no ANEXO I- MODELO DE PROPOSTA e no APENSO I do Termo de Referência, devidamente corrigidas.

Atenciosamente,



Documento assinado eletronicamente por **Monica Fabiane da Silva Sobrinho** em 18/07/2022, às 17:47, conforme Ato Normativo nº 047, de 15 de Dezembro de 2020 - Ministério Público do Estado da Bahia.



A autenticidade do documento pode ser conferida no site https://sei.sistemas.mpba.mp.br/sei/controlador_externo.php?acao=documento_conferir&id_orgao_acesso_externo=0 informando o código verificador **0411310** e o código CRC **146FDC05**.



PARECER

Procedimento n.º:	19.09.02336.0006158/2022-17
Interessado(a):	Diretoria de Engenharia e Arquitetura
Espécie:	Pregão Eletrônico

EMENTA: ADMINISTRATIVO. LICITAÇÕES E CONTRATOS. PREGÃO ELETRÔNICO. MATERIAL PARA DIVISÓRIA. ANÁLISE JURÍDICA. ART. 75 DA LEI ESTADUAL Nº. 9.433/05. MINUTA CONTRATUAL. ART. 126 E OUTROS, LEI ESTADUAL Nº 9.433/2005. PELA REGULARIDADE JURÍDICA. 1. As minutas de editais de licitação devem ser previamente examinadas e aprovadas por assessoria jurídica da Administração. 2. Preenchidos os requisitos gerais e específicos, opina-se pela regularidade jurídica da licitação em epígrafe, resguardada a conveniência e oportunidade da Administração.

PARECER Nº. 503/2022

I – RELATÓRIO

Trata-se de procedimento licitatório, modalidade **pregão**, forma **eletrônica**, tipo **menor preço por item**, com o objetivo de contratar a **compra (aquisição) de material de divisórias e forros**, conforme especificações do Termo de Referência, no valor total estimado de **R\$ 192.120,60 (cento e noventa e dois mil, cento e vinte reais e sessenta centavos)**.

Instrui o expediente, em síntese, a solicitação para contratação, o formulário de autorização, demonstrativo de execução da despesa, Termo de Referência, pesquisa de mercado, despachos de diversos setores da Superintendência de Gestão Administrativa, ato de designação dos Pregoeiros, minuta do edital de licitação e seus anexos, dentre outros documentos.

II – DOS FUNDAMENTOS JURÍDICOS

Inicialmente, cumpre esclarecer que a análise jurídica, no presente tipo de processo, é obrigatória, em decorrência do que estabelece o art. 75, da Lei Estadual nº. 9.433/2005.

É oportuno mencionar que os pronunciamentos de órgãos consultivos deverão ser emitidos no prazo máximo de 30 (trinta) dias, prorrogável, mediante justificativa, por mais 15 (quinze) dias, contados da data do recebimento dos autos, salvo norma especial em sentido diverso, prazo reduzido para 15 (quinze) dias, prorrogável uma vez por igual período, nos processos que envolvam licitações e contratos celebrados pelo Poder Público, nos termos do art. 46, da Lei Estadual nº. 12.209/2011.

Cumpre ressaltar, ainda, que o Assessor Jurídico não pratica ato de gestão, nem aprecia elementos pertinentes à discricionariedade do gestor, não adentrando à conveniência e à oportunidade dos atos, assim como não interfere em aspectos técnicos do objeto sob responsabilidade de outros agentes e setores da Administração.

Postas tais considerações preliminares, passa-se à análise do mérito.

II.I Dos requisitos gerais para a realização da licitação:

A Constituição da República Federativa de 1988 determina que, em regra, as contratações firmadas pela Administração Pública sejam objeto de prévia licitação, como forma de garantir a efetivação dos princípios da isonomia, legalidade, impessoalidade, moralidade, publicidade, competitividade, eficiência, dentre outros. Nesse sentido é o que dispõe o art. 37, inciso XXI:

Art. 37.

XXI - ressalvados os casos especificados na legislação, as obras, serviços, compras e alienações serão contratados mediante processo de licitação pública que assegure igualdade de condições a todos os concorrentes, com cláusulas que estabeleçam obrigações de pagamento, mantidas as condições efetivas da proposta, nos termos da lei, o qual somente permitirá as exigências de qualificação técnica e econômica indispensáveis à garantia do cumprimento das obrigações.

Os requisitos gerais para a realização de um procedimento licitatório estão previstos no art. 74 da Lei Estadual nº. 9.433/2005. Verifica-se, dos autos, a existência de procedimento administrativo devidamente autuado, protocolado e numerado, contendo a autorização do Superintendente de Gestão Administrativa, a descrição do objeto, pesquisa de mercado, Termo de Referência e minuta do instrumento convocatório.

II.II Da disponibilidade orçamentária, da estimativa do impacto orçamentário-financeiro e declaração do ordenador de despesas:

Nos termos do art. 11, inciso III, da Lei Estadual nº. 9.433/2005, nenhuma obra ou serviço será licitado ou contratado, sob pena de nulidade dos atos e responsabilidade de quem lhe deu causa, sem que se atenda, dentre outros requisitos, à comprovação da disponibilidade de recursos orçamentários e estimativa do impacto orçamentário-financeiro.

Nesse sentido, consta dos autos que as despesas correrão por conta dos projeto/atividade **4734**, natureza da despesa **3.3.90.30**, cujo saldo total de dotação orçamentária é de **R\$ 416.267,60 (quatrocentos e dezesseis mil duzentos e sessenta e sete reais e sessenta centavos)**.

De igual modo, o art. 11, incisos V e VI, bem como o art. 73, incisos I e II, ambos da Lei Estadual nº. 9433/2005, dispõem sobre a necessidade da estimativa do impacto orçamentário-financeiro no exercício em que deva entrar em vigor e nos dois subsequentes e declaração do ordenador de despesas quanto à adequação orçamentária e financeira, documentos que constam dos autos.

II.III Da minuta do edital e seus anexos:

De modo geral, é possível observar no preâmbulo do instrumento convocatório o número de ordem em série anual, o nome do Ministério Público do Estado da Bahia (repartição interessada), a finalidade da licitação, a modalidade escolhida, o regime de execução, a menção à legislação aplicável, a previsão de aba para indicação do local, dia e hora para recebimento das propostas e da documentação de habilitação, bem como para o início da abertura dos envelopes.

Ademais, consta no edital a descrição clara e precisa do objeto, o portal eletrônico onde o instrumento convocatório poderá ser examinado, o prazo e as condições para assinatura do contrato ou retirada dos instrumentos, para a execução do ajuste e para a entrega do objeto da licitação, a previsão de sanções para eventuais ilegalidades praticadas, as condições de participação na licitação e apresentação de propostas, os critérios de julgamento, com disposições claras e objetivas, condições de pagamento, indicação dos prazos de validade das propostas, dentre outras disposições, em obediência ao art. 79, da Lei Estadual nº. 9.433/2005.

Não consta dos autos minuta contratual. Nesse sentido, é oportuno destacar que o art. 132, da Lei Estadual nº. 9.433/2005, estabelece que o instrumento de contrato é obrigatório nos casos de concorrência e de tomada de preços, bem como nas dispensas, inexigibilidades e pregão cujos preços estejam compreendidos nos limites daquelas modalidades de licitação, e facultativo nos demais em que a Administração puder substituí-lo por outros instrumentos hábeis, tais como carta-contrato, nota de empenho de despesa, autorização de compra ou ordem de execução de serviço.

Embora a presente licitação ultrapasse o valor de R\$ 176.000,00 (cento e setenta e seis mil reais), o que, em princípio, demandaria a elaboração de minuta contratual, o art. 132, § 3º, da Lei Estadual nº. 9.433/2005, dispensa o termo de contrato, também, nos casos de compra com entrega imediata e integral dos bens adquiridos, como é o caso dos autos, uma vez que o prazo de entrega é de 15 (quinze) dias, nos termos do art. 82, da Lei Estadual nº. 9.433/2005, o que autoriza a dispensa da minuta contratual.

III – DA CONCLUSÃO

Ante o exposto, esta Assessoria Técnico-Jurídica opina pela aprovação da minuta do edital em epígrafe, conforme exigência do art. 75 da Lei Estadual nº. 9.433/05, resguardada a conveniência e oportunidade da Administração.

É o parecer, s.m.j. Encaminhe-se à Superintendência de Gestão Administrativa para deliberação.

Salvador, 20 de julho de 2022.

Belª. Maria Paula Simões Silva

Assessora de Gabinete/SGA

Matrícula nº. 355.047

Bel. Eduardo Loula Novais de Paula

Analista Técnico-Jurídico/SGA

Matrícula nº. 353.707



Documento assinado eletronicamente por **Maria Paula Simoes Silva** em 20/07/2022, às 11:29, conforme Ato Normativo nº 047, de 15 de Dezembro de 2020 - Ministério Público do Estado da Bahia.



Documento assinado eletronicamente por **Eduardo Loula Novais De Paula** em 20/07/2022, às 11:47, conforme Ato Normativo nº 047, de 15 de Dezembro de 2020 - Ministério Público do Estado da Bahia.



A autenticidade do documento pode ser conferida no site https://sei.sistemas.mpba.mp.br/sei/controlador_externo.php?acao=documento_conferir&id_orgao_acesso_externo=0 informando o código verificador **0410981** e o código CRC **EA5E1A5E**.



MINISTÉRIO PÚBLICO
DO ESTADO DA BAHIA

DESPACHO

Acolho a manifestação da Assessoria Técnico-Jurídica pelos fundamentos expostos no Parecer nº 503/2022 e aprovo as minutas do edital apresentado para análise, conforme exigência do Art. 75 da Lei Estadual nº 9.433/2005, relativas ao Pregão Eletrônico nº 22/2022, visando contratar a compra (aquisição) de material de divisórias e forros, conforme especificações do Termo de Referência.

Encaminhe-se o presente expediente à DCCL/Coordenação de Licitações para conhecimento e adoção das providências cabíveis.

Frederico Welington Silveira Soares
Superintendente de Gestão Administrativa



Documento assinado eletronicamente por **Frederico Welington Silveira Soares** em 21/07/2022, às 17:39, conforme Ato Normativo nº 047, de 15 de Dezembro de 2020 - Ministério Público do Estado da Bahia.



A autenticidade do documento pode ser conferida no site https://sei.sistemas.mpba.mp.br/sei/controlador_externo.php?acao=documento_conferir&id_orgao_acesso_externo=0 informando o código verificador **0413828** e o código CRC **DDA1A8D2**.



Catálogo

Busque aqui bens e serviços e crie sua lista para utilização nas contratações públicas

Rodapé

MATERIAL

UNIDADE DE FORNECIMENTO

Selecione uma unidade de fornecimento

CARACTERÍSTICAS

NATUREZA DA DESPESA

Foram encontrados 1 opções de material

Código ↑↓	Nome do Material ↑↓
337517	Rodapé Material: Aço Acabamento: Galvanizado Aplicação: Divisória Comprimento: 1.20 M Cor: Preta Espessura: 0.80 MM Largura: 65 MM Características Adicionais: Pintura E





DESPACHO

Ao iniciar o agendamento da licitação no sistema eletrônico, observou-se que o código CATMAT nº **456465**, informado pela área solicitante no APENSO I documento SEI nº0382325 para o item 03, está com a unidade de fornecimento informada diferente da constante no sistema Compras governamentais, favor confirmar a possibilidade da utilização da unidade de fornecimento constante no sistema.

O código CATMAT nº **337517**, informado pela área solicitante no APENSO I documento SEI nº 0382325, para o item 04, está **SUSPENSO** no catálogo do sistema, conforme comprova o *print de tela* (documento SEI nº 0414758).

Assim, encaminha-se o presente expediente à Coordenação de Manutenção Predial, para que sejam atualizados, no APENSO I do termo de referência, o código CATMAT informado para o item 03, bem como, que sejam revisados todos os CATMAT verificando a aptidão no sistema, para que seja possível dar continuidade ao agendamento do certame.

Por fim, lembramos que o(s) novo(s) código(s) deve descrever material que possua características compatíveis com a descrição do objeto desta licitação, definido no termo de referência.

Neste sentido, observamos que, na hipótese de não existir código que abranja integralmente todas as características de determinado item, ou no caso de existir alguma divergência de características entre código e termo de referência, deverão ser adotadas as seguintes providências:

- a) Indicar, na tabela do APENSO I, o código que mais se aproxima (considerando a relevância de cada especificação técnica);
- b) Incluir texto logo abaixo da tabela, no qual se deverá especificar/pormenorizar as discrepâncias ou ausências no código escolhido



Documento assinado eletronicamente por **Carina dos Santos Pereira** em 22/07/2022, às 11:24, conforme Ato Normativo nº 047, de 15 de Dezembro de 2020 - Ministério Público do Estado da Bahia.



A autenticidade do documento pode ser conferida no site https://sei.sistemas.mpba.mp.br/sei/controlador_externo.php?acao=documento_conferir&id_orgao_acesso_externo=0 informando o código verificador **0414668** e o código CRC **8C416CFD**.



MINISTÉRIO PÚBLICO
DO ESTADO DA BAHIA

DESPACHO

Em resposta ao Despacho 0414668 da Coordenação de Licitações, apresentamos abaixo as informações solicitadas.

- em relação ao item 10 do Apenso I, referenciado pelo código CATMAT 456465, informamos que a unidade de medida "barra de 3m" constante no supracitado catálogo mostra-se equivalente à especificação constante no processo licitatório, podendo ser utilizada sem quaisquer ônus ou prejuízo ao procedimento;
- em relação ao item 4 do Apenso I, referenciado pelo código CATMAT 337517, em status de suspenso, informamos que foi procedida sua substituição pelo código CATMAT 250094, e conseqüentemente realizada a inserção do Termo de Referência atualizado no procedimento.

Destá forma, retornamos o presente expediente e nos colocamos à disposição para esclarecimentos adicionais que se façam necessários.



Documento assinado eletronicamente por **Jaime De Jesus Kalil** em 25/07/2022, às 11:27, conforme Ato Normativo nº 047, de 15 de Dezembro de 2020 - Ministério Público do Estado da Bahia.



A autenticidade do documento pode ser conferida no site https://sei.sistemas.mpba.mp.br/sei/controlador_externo.php?acao=documento_conferir&id_orgao_acesso_externo=0 informando o código verificador **0415928** e o código CRC **2E435543**.



PREÂMBULO

PREGÃO ELETRÔNICO Nº 22/2022				
O Ministério Público do Estado da Bahia, CNPJ nº 04.142.491/0001-66, comunica aos interessados que realizará licitação, na modalidade PREGÃO ELETRÔNICO , em data e horário indicados neste preâmbulo, regida pelas Leis Estaduais nº 9.433/2005, 11.619/2009, 14.272/2020, Decretos estaduais nº 19.252/2019 e nº 19.896/2020, Lei Complementar nº 123/2006, e subsidiariamente, pelas normas gerais das Leis Federais nº 8.666/1993 e nº 10.520/2002, todo(a)s consideradas com suas alterações, bem como a legislação específica.				
1. OBJETO				
Aquisição de material de divisórias e forros, conforme condições estabelecidas neste edital e seus anexos.				
2. VALOR GLOBAL MÁXIMO ACEITÁVEL				
R\$ 192.120,60 (Cento e noventa e dois mil, cento e vinte reais e sessenta centavos)				
3. RELAÇÃO DE ITENS E VALORES UNITÁRIOS MÁXIMOS ESTIMADOS			4. REGISTRO DE PREÇOS	
Conforme ANEXO II – Termo de Referência			NÃO	
5. EXIGÊNCIA DE AMOSTRA		6. EXIGÊNCIA DE MODELO E/OU MARCA ESPECÍFICO(A)(S)	7. TIPO DE LICITAÇÃO E CRITÉRIO DE JULGAMENTO	
NÃO		NÃO	MENOR PREÇO POR ITEM	
8. REQUISITO DE PARTICIPAÇÃO	PARTICIPAÇÃO RESTRITA A MICROEMPRESAS E EMPRESAS DE PEQUENO PORTE		ITEM(NS) 1,2,3,4,5,6,7,8,9,10,11,12,13,14,15,16,17,18,19	
	AMPLA CONCORRÊNCIA		ITEM 20	
9. SESSÃO PÚBLICA PARA REALIZAÇÃO DO PREGÃO				
9.1 ENDEREÇO ELETRÔNICO:		www.gov.br/compras/pt-br		
9.2 ENVIO DE PROPOSTA E HABILITAÇÃO:		A partir de 27/07/2022 - Hora: 08:00 (HORÁRIO DE BRASÍLIA/DF).		
9.3 ABERTURA DA SESSÃO PÚBLICA:		DIA: 17/08/2022 HORA: 08:30		
9.4 MODO DE DISPUTA:		ABERTO		
9.5 INTERVALOS MÍNIMOS DE VALORES OU PERCENTUAIS ENTRE LANCES:		Conforme previsão detalhada no sistema eletrônico de licitação.		
10. UNIDADE SOLICITANTE		11. PROCESSO ADMINISTRATIVO		
Coordenação de Manutenção Predial		19.09.02336.0006158/2022-17		
12. DOTAÇÃO ORÇAMENTÁRIA				
UO/UG	AÇÃO (P/A/OE)	Região	Destinação de recursos	Elemento de despesa
40101/0048	4734	9900	0.100	33.90.30.00
13. ANEXO(S) AO EDITAL:				
ANEXO I – MODELO DE PROPOSTA ANEXO II – TERMO DE REFERÊNCIA				
14. ENDEREÇO E MEIOS DE COMUNICAÇÃO PARA ESCLARECIMENTOS SOBRE ESTE EDITAL				
ENDEREÇO: Coordenação de Licitações, situada à 5ª Avenida, nº 750, 1º andar, sala 104, Centro Administrativo da Bahia, Salvador – BA, CEP 41.745-004. PORTAL ELETRÔNICO: www.mpba.mp.br/licitacoes . TELEFONE: (71) 3103-0225. E-MAIL: licitacao@mpba.mp.br . Pregoeiro(a) Oficial: Carina Pereira. Dúvidas referentes às especificações técnicas do objeto e/ou demais regramentos deste certame deverão ser encaminhadas para o e-mail acima mencionado, observado o quanto disposto na PARTE V deste Edital - SEÇÃO I.				

DOCUMENTAÇÃO EXIGIDA NO CERTAME
(POR FASE PROCESSUAL)



FASE	DOCUMENTO	REGRAS EM EDITAL
CADASTRAMENTO INICIAL (ANTES DA SESSÃO PÚBLICA)	1) Cadastramento eletrônico da proposta de preços em sistema, mediante preenchimento do formulário eletrônico cabível	PARTE II, SEÇÃO I
	2) Declarações exigidas pela legislação vigente, a serem formalizadas mediante assinalamento em campos próprios do sistema	PARTE I, SEÇÃO III
	3) Documentação de habilitação jurídica, conforme enquadramento legal cabível	PARTE III
	4) Documentação probatória de regularidade fiscal e trabalhista: a) prova de inscrição no Cadastro Nacional de Pessoa Jurídica – CNPJ. b) prova de inscrição no Cadastro de Contribuinte Estadual, relativo ao domicílio ou sede da licitante, pertinente ao seu ramo de atividade e compatível com o objeto da licitação. c) prova de regularidade para com as Fazendas Estadual e Municipal, do domicílio ou sede da licitante. d) prova de regularidade para com a Fazenda Federal, inclusive INSS. e) prova de regularidade relativa ao Fundo de Garantia por Tempo de Serviço (FGTS), mediante a apresentação do Certificado de Regularidade do FGTS – CRF. f) prova de inexistência de débitos inadimplidos perante a Justiça do Trabalho.	PARTE III
	5) Documentação de qualificação técnica: a) Atestado(s) de capacidade técnica;	PARTE III
	6) Documentação de qualificação econômico-financeira: 6.1) PARA O(S) ITEM(S) DISPUTADOS EM <u>AMPLA CONCORRÊNCIA</u>: a) Certidão negativa de falência ou recuperação judicial; 6.2) PARA O(S) ITEM(S) DISPUTADOS <u>EXCLUSIVAMENTE POR ME/EPP</u>: a) Certidão negativa de falência ou recuperação judicial;	PARTE III
FASE DE ACEITAÇÃO DE PROPOSTA (APÓS DISPUTA DE LANCES)	1) Proposta de preços ajustada aos lances finais ofertados	PARTE II, SEÇÕES II e III PARTE V, SEÇÃO III
	2) Declaração de adequação à Resolução Nº 37/2009 – CNMP	PARTE II, SEÇÕES II e III
	3) Declaração de autenticidade	PARTE II, SEÇÕES II e III



	<p>4) Para empresas que se fizerem representar na licitação através de procurador(a) ou representante legal não indicado em contrato social:</p> <p>a) Procuração por instrumento público ou particular OU outro documento jurídico hábil a comprovar a outorga de poderes;</p> <p>b) Prova da legitimidade de quem outorgou os poderes, caso esta não consta na documentação enviada à título de habilitação jurídica</p>	<p>PARTE I, SEÇÃO II</p> <p>PARTE II, SEÇÕES II e III</p>
	<p>5) Documentos técnicos de produto</p>	<p>PARTE II, SEÇÕES II e III</p>
<p>FASE DE JULGAMENTO DE HABILITAÇÃO</p>	<p>Documentações complementares e respostas a diligências, caso solicitadas pelo(a) pregoeiro(a)</p>	<p>PARTE V</p>



PARTE I – DAS CONDIÇÕES DE PARTICIPAÇÃO NA LICITAÇÃO

SEÇÃO I – DO CREDENCIAMENTO

1. Como condição específica para participação neste pregão, é necessário que as licitantes realizem, **previamente**, o credenciamento no SICAF - Sistema de Cadastramento Unificado de Fornecedores do Governo Federal.

1.1 O Credenciamento é o nível básico do registro cadastral no SICAF, que permite a participação dos interessados na modalidade licitatória Pregão, em sua forma eletrônica.

1.1.1 O cadastro no SICAF deverá ser feito no Portal de Compras do Governo Federal, no sítio www.gov.br/compras/pt-br, por meio de certificado digital conferido pela Infraestrutura de Chaves Públicas Brasileira – ICP - Brasil.

1.1.2 O credenciamento atribuirá chave de identificação e senha, pessoal e intransferível, para acesso ao sistema eletrônico no Portal de Compras do Governo Federal.

1.2 É de responsabilidade da licitante conferir a exatidão dos seus dados cadastrais no SICAF e mantê-los atualizados junto aos órgãos responsáveis pela informação, devendo proceder, imediatamente, à correção ou à alteração dos registros tão logo identifique incorreção ou aqueles se tornem desatualizados.

1.3 **O Ministério Público do Estado da Bahia não é unidade cadastradora/credenciadora.** Em caso de dúvida sobre o credenciamento junto ao provedor do sistema, os interessados deverão entrar em contato por meio da Central de Atendimento Telefônico por aquela disponibilizada ou através do sítio www.gov.br/compras/pt-br.

2. O credenciamento junto ao provedor do sistema implica a responsabilidade legal exclusiva da licitante, e a presunção da capacidade técnica de seu(sua) representante para realização das transações inerentes a este Pregão Eletrônico.

3. O acesso ao sistema de licitações através do perfil da licitante é de sua responsabilidade exclusiva, incluindo qualquer transação, ação e/ou declaração efetuada por seu(sua) representante ou por pessoa que, ainda que indevidamente, acesse o sistema com token, login e/ou senha cadastrados pela licitante;

3.1 Não cabe ao provedor do sistema ou ao Ministério Público do Estado da Bahia qualquer responsabilidade por eventuais danos decorrentes do uso do perfil cadastrado, ainda que por terceiros;

SEÇÃO II – DAS CONDIÇÕES GERAIS DE PARTICIPAÇÃO

4. Poderão participar deste Pregão **pessoas jurídicas** que explorem ramo de atividade compatível com o objeto licitado, que atendam a todas as exigências constantes do Edital e seus anexos, e estejam devidamente credenciadas para acesso ao sistema eletrônico provido pelo **Governo Federal**, por meio do sítio www.gov.br/compras/pt-br, conforme orientações gerais indicadas na **SEÇÃO I** desta **PARTE I** do edital.

4.1. Conforme discriminado no **item 8** do preâmbulo deste Edital, há previsão de **reserva de cota** sobre o quantitativo total licitado, a qual será **destinada às microempresas e empresas de pequeno porte**, nos termos do art. 48, III, da Lei Complementar nº 123/2006.

4.1.1 Cada cota será disputada em item ou lote apartado, conforme o caso, do qual **participarão apenas microempresas e empresas de pequeno porte** que se credenciarem em sessão para fazerem jus ao tratamento diferenciado.

4.1.2 A reserva da cota não impede a participação, e consequente contratação, das microempresas ou das empresas de pequeno porte relativamente aos demais itens/lotos, disputados em ampla concorrência.

4.2. As licitantes deverão utilizar certificado digital para acesso ao Sistema.

4.3. Como condição de participação, ademais, deverá a licitante cadastrar sua proposta de preços em sistema, além de proceder ao envio eletrônico de documentos, conforme **SEÇÃO III** desta **PARTE I**.



4.4. Todos os documentos que, no curso do certame, ensejarem assinatura por representante legal da licitante deverão estar lastreados em comprovação documental de que o(a) subscritor possui os devidos poderes para representá-la.

4.4.1 Para empresas que se fizerem representar na licitação através de **procurador(a)**, deverá haver a apresentação, no momento oportuno definido em edital, de procuração por instrumento público ou particular que contenha, preferencialmente, o conteúdo constante do modelo de procuração integrante do instrumento convocatório, devendo ser exibida, no caso de procuração particular, a prova da legitimidade de quem outorgou os poderes.

4.4.2. Para empresas que se fizerem representar na licitação através de **sócio(a), administrador(a)** e/ou **dirigente**, tal poder deverá constar expresso no documento de habilitação jurídica ou em outro documento encaminhado que seja juridicamente hábil a comprovar a representação legal.

4.4.3. A ausência de apresentação das documentações indicadas nos **itens 4.4.1 e 4.4.2** implicam na não aceitação dos documentos subscritos pela correlata pessoa física.

5. Estarão impedidos de participar desta licitação os interessados que se enquadrem em uma ou mais das seguintes situações:

- a) que não atendam às condições deste Edital e seu(s) anexo(s);
- b) que esteja(m) reunido(s) em consórcio de empresas, qualquer que seja sua forma de constituição;
- c) empresa apenada com a suspensão do direito de licitar e/ou o impedimento de contratar com a Administração;
- d) empresa suspensa cautelarmente do direito de licitar e contratar com a Administração;
- e) empresa apenada com o impedimento de licitar e contratar com a Administração Pública Estadual;
- f) empresa declarada inidônea para licitar ou contratar com a Administração Pública, conforme art. 186, III, da Lei Estadual nº 9.433/2005;
- g) empresa que estiver em processo de falência;
- h) empresa estrangeira que não tenha representação legal no Brasil com poderes expressos para receber citação e responder administrativa ou judicialmente;
- i) pessoa jurídica constituída por membros de sociedade que, em data anterior à sua criação, haja sofrido penalidade de suspensão do direito de licitar e contratar com a Administração ou tenha sido declarada inidônea para licitar e contratar e que tenha objeto similar ao da empresa punida;
- j) pessoa jurídica que tenha em seu quadro societário cônjuge, companheiro ou parente em linha reta, colateral ou por afinidade até o terceiro grau, inclusive, dos membros ocupantes de cargos de direção ou no exercício de funções administrativas na Administração, assim como de servidores ocupantes de cargos de direção, chefia e assessoramento vinculados direta ou indiretamente às unidades situadas na linha hierárquica da área encarregada da licitação;
- k) membros e servidores da Administração;
- l) demais agentes públicos, assim definidos no art. 207 da Lei Estadual nº 9.433/2005, impedidos de contratar com a Administração Pública por vedação constitucional ou legal;

5.1. Para fins do disposto no **item 5** desta Seção, entende-se por:

5.1.1. “Administração Pública”: a administração direta e indireta da União, dos Estados, do Distrito Federal e dos Municípios, abrangendo inclusive as entidades com personalidade jurídica de direito privado sob controle do poder público e das fundações por ele instituídas ou mantidas.

5.1.2. “Administração Pública Estadual”: a administração direta e indireta do **Estado da Bahia**, abrangendo inclusive as entidades com personalidade jurídica de direito privado sob controle do poder público estadual e das fundações por ele instituídas ou mantidas.



5.1.3. “Administração”: exclusivamente o Ministério Público do Estado da Bahia.

5.2. Para verificação de eventual descumprimento das vedações elencadas no **item 5** acima, o(a) Pregoeiro(a) poderá realizar, além de outras diligências que entender necessárias, consulta a sítios/sistemas públicos, a exemplo de:

5.2.1. SIMPAS e SICAF, a fim de verificar a composição societária das empresas e certificar eventual participação indireta que ofenda ao art. 18 III, da Lei Estadual nº 9.433/2005;

5.2.2. Cadastro Nacional de Condenações Cíveis por Atos de Improbidade Administrativa, mantido pelo Conselho Nacional de Justiça – CNJ;

5.2.3. Cadastro Nacional das Empresas Inidôneas e Suspensas – CEIS;

5.2.4 Consulta Consolidada de Pessoa Jurídica do TCU;

5.3 A consulta aos cadastros indicados acima será realizada em nome da empresa licitante e também de seu sócio majoritário, por força do artigo 12 da Lei nº 8.429, de 1992, que prevê, dentre as sanções impostas ao responsável pela prática de ato de improbidade administrativa, a proibição de contratar com o Poder Público, inclusive por intermédio de pessoa jurídica da qual seja sócio majoritário.

6. É vedado ao agente político e ao servidor público de qualquer categoria, natureza ou condição, celebrar contratos com a Administração direta ou indireta, por si ou como representante de terceiro, sob pena de nulidade, ressalvadas as exceções legais.

7. Todos os documentos exigidos na presente licitação devem estar em nome da empresa licitante (salvo aqueles que, por sua natureza, se referem ao objeto licitado em si) e no prazo de validade estabelecido pelo órgão expedidor competente ou por este Ministério Público do Estado da Bahia, quando for o caso.

8. A licitante será responsável por/pela:

a) Credenciar-se previamente no sistema eletrônico utilizado no certame.

b) Remeter, nos prazos estabelecidos, exclusivamente via sistema eletrônico, os documentos de habilitação e a proposta e, quando necessário, os documentos complementares.

c) Veracidade e legitimidade das informações e dos documentos apresentados em qualquer fase do procedimento licitatório e da consequente contratação, sob as penas da lei.

d) Todas as transações que forem efetuadas em seu nome, assumindo como firmes e verdadeiras suas propostas e lances, inclusive os atos praticados diretamente ou por seu representante, não cabendo qualquer responsabilidade ao Ministério Público do Estado da Bahia ou ao provedor do sistema, inclusive por eventuais danos decorrentes de uso indevido da senha, ainda que por terceiros.

e) Acompanhar a sessão pública do Pregão em todas as suas fases e etapas, ficando responsável pelo ônus decorrente da perda de prazos e/ou negócios diante da inobservância de quaisquer mensagens/avisos/publicidades emitidas pelo(a) Pregoeiro(a) ou equipe de apoio.

f) Todos os eventuais custos decorrentes da elaboração e apresentação da proposta e demais documentações exigidas em razão da presente licitação.

g) Acompanhar as publicações, avisos e mensagens inerentes ao certame, nos seguintes meios:

g.1) Diário da Justiça Eletrônico do Poder Judiciário do Estado da Bahia, consultado através do sítio www.tjba.jus.br;

g.2) No sítio deste Ministério Público do Estado da Bahia, pelo endereço www.mpba.mp.br/licitacoes;

g.3) No sistema eletrônico de licitações provido pelo Governo Federal, pelo endereço www.gov.br/compras/pt-br, através dos avisos inseridos para este certame, vinculado à **UASG 926302**;



8.1. A ausência de envio integral das documentações requeridas à licitante a cada fase do certame implicará na sua **desclassificação** ou **inabilitação**, conforme o caso, resguardadas as situações em que for cabível a aplicação do disposto na **SUBSEÇÃO III** da **SEÇÃO IV** da **PARTE V** deste edital, no que se refere às hipóteses de realização de diligência.

9. Será considerada mera faculdade da Coordenação de Licitações do Ministério Público do Estado da Bahia o encaminhamento de informações complementares às licitantes, seja por e-mail, telefone ou postal.

10. Quaisquer interessados neste pregão poderão adquirir gratuitamente o edital nos seguintes portais eletrônicos:

10.1 www.mpba.mp.br/licitacoes, opção de banner **PREGÃO ELETRÔNICO**.

10.2 www.gov.br/compras/pt-br, mediante busca combinada entre o número desta licitação e o da **UASG 926302**.

SEÇÃO III – DO CADASTRO INICIAL DA PROPOSTA E ENVIO DOS DOCUMENTOS DE HABILITAÇÃO (ANTES DA ABERTURA DA SESSÃO PÚBLICA)

11. Para fins de participação no certame, após a divulgação do edital, as licitantes deverão, exclusivamente por meio do sistema eletrônico, cadastrar proposta de preços relativa a todos os itens que pretende disputar e encaminhar os documentos de habilitação, todos conforme exigido em edital.

11.1. O cadastramento da proposta e o envio dos documentos exigidos no edital ocorrerão digitalmente, via sistema, por meio de chave de acesso e senha.

11.1.1 Somente haverá a necessidade de comprovação do preenchimento de requisitos mediante apresentação dos documentos originais não-digitais quando houver dúvida em relação à integridade do documento digital, mediante solicitação expressa do(a) pregoeiro(a), na fase de análise documental correspondente.

11.2. Para que seja considerada **apta** à disputa, a licitante deverá realizar **previamente** as seguintes ações, através do sistema eletrônico:

11.2.1. Realizar o cadastramento em sistema da(s) oferta(s) relativa(s) a todos os itens/lotes que irá disputar (item a item), mediante preenchimento de formulário eletrônico de proposta;

11.2.2. Anexar, através de campo próprio em sistema, os documentos indicados na **PARTE III** deste edital, observada a possibilidade de substituição por registro cadastral, conforme **SEÇÃO III** daquela **PARTE**;

11.2.3. Declarar, em campo(s) próprio(s) do sistema, assinalando o campo “SIM”:

- a) o cumprimento dos requisitos para a habilitação e a conformidade de sua proposta com as exigências do edital;
- b) a inexistência de fato impeditivo à sua habilitação na licitação;
- c) o não emprego de menores de 18 (dezoito) anos em trabalho noturno, perigoso ou insalubre e o não emprego de menor de 16 (dezesseis) anos, salvo menor, a partir de 14 (quatorze) anos, na condição de aprendiz;
- d) a elaboração independente de proposta;
- e) não possuir, em sua cadeia produtiva, empregados executando trabalho degradante ou forçado;

11.2.4. As **microempresas e as empresas de pequeno porte** que desejarem participar do certame com os benefícios previstos na Lei Complementar nº 123/2006 deverão **declarar tal condição** em campo próprio do sistema eletrônico, assinalando o campo “SIM”, e cumprir plenamente os requisitos para enquadramento como tal, nos termos do art. 3º do referido diploma legal.

11.2.4.1. Nos itens/lotes exclusivos para participação de microempresas e empresas de pequeno porte, a assinalação do campo “NÃO” impedirá o prosseguimento no certame;



11.2.4.2. Nos itens/lotes em que a participação não for exclusiva para microempresas e empresas de pequeno porte, a assinalação do campo “NÃO” apenas produzirá o efeito de a licitante não ter direito ao tratamento favorecido previsto na Lei Complementar nº 123, de 2006, mesmo que microempresa ou empresa de pequeno porte.

11.3. As ações deverão ser realizadas em sistema antes da data e hora marcadas para a abertura da sessão pública, quando, então, encerrar-se-á, automaticamente, a fase de recebimento de propostas/documentos.

11.4. A ausência de adoção de quaisquer das ações exigidas pelo sistema implicará no não cadastramento da oferta pela licitante, de modo a impossibilitar sua participação na disputa de lances.

11.5. A falsidade de quaisquer das declarações de que tratam os **itens 11.2.3 e 11.2.4** sujeitará a licitante às sanções previstas neste edital, na Lei Estadual nº 9.433/2005 e demais legislações aplicáveis.

11.6. O eventual envio inicial de documentação relativa à Habilitação no campo relativo à Proposta de Preços, poderá ser admitido pelo(a) pregoeiro(a) visando a aptidão da licitante à participação no certame, desde que toda a documentação exigida em edital tenha sido integralmente enviada via sistema, dentro do prazo estabelecido.

11.7. A Plataforma COMPRAS GOVERNAMENTAIS disponibiliza página para esclarecimento das licitantes acerca do cadastramento e do uso do sistema eletrônico de licitações, através dos endereços <https://www.gov.br/compras/pt-br/assuntos/fornecedores/home> e <https://www.gov.br/compras/pt-br/assuntos/novo-pregao-eletronico>.

12. O cadastramento inicial da proposta de preços de cada licitante, conforme **item 11.2.1** desta SEÇÃO, se restringe ao preenchimento do formulário eletrônico em sistema.

12.1. Para fins de classificação inicial de proposta (antes da disputa de lances), será considerado **somente** o conteúdo contido no **formulário eletrônico de proposta**, preenchido por cada licitante através de campos próprios do sistema (**SEÇÃO I da PARTE II**). Por conseguinte, será considerado **não apresentado** documento de proposta de preços inicial, eventualmente inserido em sistema sob a forma de anexo, antes da abertura da sessão pública.

12.2. Para fins de aceitação de proposta de preços da(s) licitante(s) melhor(es) classificada(s), após a finalização da disputa de lances, serão considerados os documentos enviados sob a forma de anexo, após a correlata convocação pelo(a) pregoeiro(a), nos termos dos regramentos constantes nas **SEÇÕES II e III da PARTE II** deste edital.

13. As licitantes poderão incluir, retirar ou substituir a proposta e/ou os documentos de habilitação anteriormente inseridos no sistema eletrônico, até a data e o horário estabelecidos para a abertura da sessão pública.

13.1. Após o início da sessão pública, não cabe mais a desistência da(s) proposta(s) ofertada(s) em sistema, nem a inclusão, substituição ou retirada de arquivos.

14. Na etapa de apresentação da proposta e dos documentos de habilitação pelo licitante não haverá ordem de classificação das propostas.

15. Os documentos que compõem a proposta e a habilitação da licitante melhor classificada somente serão disponibilizados para avaliação do(a) pregoeiro(a) e para acesso público após o encerramento do envio de lances.



PARTE II – DA PROPOSTA DE PREÇOS E DOS DOCUMENTOS CORRELATOS

SEÇÃO I – DO CADASTRO INICIAL DA PROPOSTA DE PREÇOS EM SISTEMA (ANTES DA SESSÃO PÚBLICA)

1. As licitantes poderão optar por disputar tantos itens quanto lhes for oportuno, mediante a realização do cadastramento da(s) correspondente(s) proposta(s) individualizada(s) em sistema.

2. Para cadastramento de proposta em sistema, a licitante deverá preencher o formulário eletrônico apresentado na tela, mediante inserção dos dados pertinentes à(s) sua(s) proposta(s) de preços, **vedada** a identificação da proponente ou do seu(sua) representante legal, sob pena de desclassificação.

2.1. A licitante deverá preencher todos os campos exigidos no formulário eletrônico, conforme o objeto da licitação, incluindo os campos de descrição detalhada do objeto, valores e marca/fabricante/modelo/versão.

2.1.1. Deverão constar no campo de descrição detalhada, para cada item licitado, informações relativas à correspondente especificação mínima do bem, as quais deverão ser compatíveis com aquelas contidas no **ANEXO I – MODELO DE PROPOSTA** e/ou no **ANEXO II – TERMO DE REFERÊNCIA**.

2.1.2. **Não** serão aceitas propostas cadastradas que:

- a) sejam cadastradas sem preenchimento de todos os campos exigidos para cada item ofertado;
- b) indiquem, na descrição dos itens, conteúdo genérico incapaz de individualizar as características gerais de cada um deles, a exemplo de expressões como “conforme edital” e “nos termos solicitados”;
- c) contenham indicativo de alternativa(s) de modelo, marca (fabricante) e/ou de preço.

3. Os **preços propostos** devem levar em consideração os preços praticados no mercado, estar expressos em moeda corrente nacional (Real - R\$) e serem indicados com **apenas duas casas decimais**, observados os itens e respectivas quantidades constantes neste Edital.

3.1 Deverão estar **computados**, nos preços propostos, **todos e quaisquer** custos necessários ao fiel cumprimento da contratação.

4. A apresentação da proposta implicará na plena aceitação, por parte da proponente, das condições estabelecidas neste Edital e seus anexos.

4.1 Precedentemente à elaboração da proposta, a licitante deverá observar as cláusulas e disposições deste edital e anexos, especialmente as constantes do termo de referência, além das informações, garantias e condições locais para o cumprimento das obrigações objeto da licitação, não podendo alegar desconhecimento superveniente;

4.2 Os preços ofertados, tanto na proposta inicial, quanto na etapa de lances, serão de exclusiva responsabilidade da licitante, não lhe assistindo o direito de pleitear qualquer alteração, sob alegação de erro, omissão ou qualquer outro pretexto.

SEÇÃO II – DO ENVIO DOS ARQUIVOS DA PROPOSTA DE PREÇOS E DOS DOCUMENTOS CORRELATOS (APRESENTAÇÃO MEDIANTE CONVOCAÇÃO, APÓS O ENCERRAMENTO DA DISPUTA DE LANCES)

5. Documentação a ser anexada pela(s) licitante(s), através de campo próprio de envio de anexos no sistema, quando da respectiva convocação pelo(a) pregoeiro(a) responsável pela condução do certame:

- a) **PROPOSTA DE PREÇOS**, ajustada aos preços finais ofertados pela licitante convocada, de acordo com as regras e condições deste edital;
- b) **DECLARAÇÃO DE ADEQUAÇÃO À RESOLUÇÃO Nº 37/2009 – CNMP (Conselho Nacional do Ministério Público)**;
- c) **DECLARAÇÃO DE AUTENTICIDADE**, relativa aos documentos digitais e/ou digitalizados enviados pela licitante no curso do certame.



- d) **PROCURAÇÃO ou DOCUMENTO DE OUTORGA DE PODERES DE REPRESENTAÇÃO LEGAL DA EMPRESA**, salvo se constar como documento de habilitação jurídica inserido previamente em sistema.
- e) **DOCUMENTO(S) TÉCNICO(S)** emitido(s) pelo(s) fabricante(s) de cada item ofertado, conforme exigência constante na **SEÇÃO III** desta **PARTE II** do edital;

6. As especificações e exigências relativas aos documentos acima indicados constam na **Seção III** desta **PARTE II** do Edital, a seguir.

7. A ausência de apresentação integral da documentação supra indicada (**cláusula 5**), ou a apresentação em desacordo com os regramentos constantes nas Seções desta **PARTE II** do Edital, implicarão na **desclassificação** da licitante, respeitadas as regras relativas à possibilidade de realização de diligências, conforme **SEÇÃO IV** da **PARTE V** do edital.

**SEÇÃO III – DAS ESPECIFICAÇÕES PARA ELABORAÇÃO E APRESENTAÇÃO DA PROPOSTA DE PREÇOS AJUSTADA
E DOCUMENTOS CORRELATOS**
(APRESENTAÇÃO MEDIANTE CONVOCAÇÃO, APÓS O ENCERRAMENTO DA DISPUTA DE LANCES)

8. A **PROPOSTA DE PREÇOS AJUSTADA** (cláusula 5, “a”, da **Seção II** desta **Parte do Edital**) deverá ser enviada preferencialmente conforme modelo constante no **ANEXO I** e conter, minimamente, os seguintes dados:

- a) especificações claras e completas, com indicação de todas as informações descritas e/ou exigidas na tabela “PROPOSTA DE PREÇOS” constante no **ANEXO I – MODELO DE PROPOSTA** deste edital;
- b) indicação de modelo e/ou marca/fabricante ofertado para cada item;
- c) indicação de quantitativos, preços unitários e totais para cada lote ou item ofertado (conforme o caso), de valores idênticos àqueles ofertados em sistema (após finalização da disputa ou negociação com o pregoeiro); e
- d) dados de identificação da proponente (razão social e CNPJ) e de seu representante legal (nome e assinatura);

8.1 As propostas deverão conter **valores unitários e totais**:

- a) expressos em moeda nacional (Real – R\$);
- b) indicados em apenas duas casas decimais para os centavos; e
- c) exatos, isto é, sem dízimas.

8.2 **Não** serão aceitas propostas:

- a) com emendas, rasuras, ressalvas e/ou entrelinhas;
- b) com indicativo de alternativa(s) de modelo, marca (fabricante) e/ou de preço.
- c) que contenham informações sobre modelo e/ou marca/fabricante **divergentes** daquelas inseridas em sistema quando do preenchimento do formulário eletrônico.

8.3. O número do CNPJ da licitante indicado na proposta de preços deverá ser do mesmo estabelecimento da licitante (matriz ou filial) que efetivamente vai realizar a execução do objeto da presente licitação.

8.4. Não será aceitável previsão de sinal ou qualquer outra forma de antecipação de pagamento na formulação das propostas, nem qualquer oferta de vantagem não prevista neste edital.

8.5. A proposta de preços terá validade mínima de **90 (noventa) dias** a contar da data fixada neste instrumento para início da sessão pública, ainda que a licitante estipule prazo menor ou que não a consigne.

8.6 Será considerada não escrita a fixação de prazo de validade inferior ao mínimo, ficando facultado às licitantes ampliá-lo.



8.7. O prazo de entrega ou de execução do objeto será o fixado no Termo de Referência, ainda que a licitante, em sua proposta, consigne prazo maior ou que não o estipule.

8.7.1. Será considerada não escrita a fixação de prazo de entrega ou de execução superior ao estabelecido no Termo de Referência, ficando facultado às licitantes reduzi-lo.

8.8. O prazo de garantia técnica do objeto será o fixado no Termo de Referência, ainda que a licitante, em sua proposta, consigne prazo menor ou que não o estipule.

8.8.1. Será considerada não escrita a fixação de prazo de garantia técnica inferior ao estabelecido no Termo de Referência, ficando facultado às licitantes ampliá-lo.

9. As **DECLARAÇÕES** (cláusula 5, “b” e “c”, da Seção II desta Parte do Edital) deverão ser apresentadas, preferencialmente, conforme os seguintes modelos:

DECLARAÇÃO REFERENTE À RESOLUÇÃO N.º 37/2009 DO CNMP

A Empresa _____, inscrita no CNPJ _____, por intermédio de seu representante legal o(a) Sr(a). _____, CPF _____, interessada na participação no **Pregão Eletrônico nº ____/____**, **DECLARA**, sob as penas da lei penal e, sem prejuízo das sanções administrativas e cíveis, que, em atendimento aos artigo 3º da Resolução nº 37/2009 do CNMP, não possui sócios, gerentes ou diretores que sejam cônjuge, companheiro ou parente em linha reta, colateral ou por afinidade, até o terceiro grau, inclusive, de membros ou de servidores ocupantes de cargo de direção, chefia ou assessoramento no âmbito do Ministério Público do Estado da Bahia.

_____, _____ de _____ de 20____.

**RAZÃO SOCIAL DA LICITANTE - CNPJ
NOME DO REPRESENTANTE LEGAL – CPF**

DECLARAÇÃO DE AUTENTICIDADE

A Empresa _____, inscrita no CNPJ _____, por intermédio de seu(sua) representante legal o(a) Sr(a). _____, CPF _____, interessada na participação no **Pregão Eletrônico nº ____/____**, **DECLARA**, sob as penas da lei penal e, sem prejuízo das sanções administrativas e cíveis, que as cópias digitais e/ou digitalizadas de todos os documentos enviados em sistema, referentes ao procedimento licitatório **Pregão Eletrônico nº ____/____**, são autênticas e condizem com os documentos originais.

Salvador, _____ de _____ de 20____.

**NOME/RAZÃO SOCIAL CPF/ CNPJ
REPRESENTANTE LEGAL**

10. A **PROCURAÇÃO** ou **DOCUMENTO DE OUTORGA DE PODERES DE REPRESENTAÇÃO LEGAL DA EMPRESA** (cláusula 5, “d”, da Seção II desta Parte do Edital) deverá ser apresentada(o) na hipótese de a licitante se fazer representar na licitação por pessoa física distinta daquela prevista no ato constitutivo da empresa (ou alteração mais recente), apresentado à título de habilitação jurídica.

10.1. A apresentação deverá ocorrer conforme o enquadramento da licitante dentre as seguintes hipóteses:

- Na hipótese de proposta e/ou declarações subscritas por **mandatário**, deverá haver apresentação da **procuração** que contemple expressamente este poder, conforme indicado no **item 4.4.1** da SEÇÃO I da PARTE I deste edital;
- Na hipótese de proposta e/ou declarações subscritas por **sócio(a)**, **administrador(a)** e/ou **dirigente** cuja outorga de poderes não conste em ato constitutivo (contrato/estatuto social ou alteração mais recente), deverá ser apresentado **documento jurídico hábil** a comprovar a designação do(a) representante para o exercício dos poderes relativos à administração da empresa ou, especificadamente, de poderes que englobem a oferta de propostas e apresentação de documentos, tais quais aqueles exigidos para o certame;



10.2. Será dispensado o envio do documento probatório de representação legal, em conjunto com a proposta de preços, na hipótese daquele constar como documento de habilitação jurídica inserido previamente em sistema.

10.3. Procurações formalizadas mediante **instrumento particular** deverão ser apresentadas, preferencialmente, conforme o seguinte modelo:

PROCURAÇÃO	
A Empresa _____, CNPJ _____, com endereço comercial à _____, neste ato representada por _____	
(qualificação completa do diretor ou sócio ou administrador), cargo _____, CPF _____, pelo presente instrumento de mandato, nomeia e constitui seu (sua) Procurador(a) o(a) Sr.(a) _____, CPF _____, estado civil _____, nacionalidade _____, profissão _____, residente à _____, como meu mandatário, a quem confiro amplos poderes para, junto ao Ministério Público do Estado da Bahia, praticar todos os atos relativos ao procedimento licitatório na modalidade de Pregão Eletrônico nº ____/____, conferindo-lhe, ainda, poderes especiais para: firmar declarações, apresentar proposta de preços, ofertar lances, interpor recursos e desistir deles, contra-arrazoar, assinar contratos, negociar preços e demais condições, confessar, firmar compromissos ou acordos, receber e dar quitação e praticar todos os demais atos pertinentes ao certame.	
Salvador ____ de _____ de 20__.	
_____ RAZÃO SOCIAL DA LICITANTE - CNPJ NOME DO REPRESENTANTE LEGAL – CPF	

11. DOCUMENTO TÉCNICO emitido pelo fabricante de cada bem ofertado (cláusula 5, “e”, da Seção II desta Parte do Edital).

11.1 Para atendimento à comprovação acima exigida, admitir-se-á a apresentação tanto de documento único que englobe todas as especificações técnicas exigidas, quanto a apresentação de múltiplos documentos.

11.2 O(s) documento(s) deverá ser capaz de comprovar o atendimento do objeto às especificações técnicas exigidas no Termo de Referência – **ANEXO II** a este edital.

11.3 Somente serão admitidos documentos de domínio público emitidos pelo(s) fabricante(s), tais como **catálogos técnicos, manuais, fichas de especificação técnica, link para acesso a sítio oficial (o qual contenha as informações técnicas), páginas da internet** e/ou qualquer outro documento do fabricante que possa comprovar que o objeto (modelo/marca) ofertado pela licitante possui especificações técnicas compatíveis com as exigências licitatórias.

11.4 Os documentos deverão ser apresentados, em regra, em língua portuguesa. Entretanto, será admitida a apresentação de arquivos técnicos em idioma diverso do nacional, produzidos por fabricante de origem estrangeira, desde que **acompanhados de tradução simples para o português** atestada pela licitante, sob as penas da lei, inclusive aquelas relativas à falsidade documental.

11.4.1 Serão considerados **não apresentados** documentos versados em idioma diverso do português e que estejam desacompanhados da respectiva tradução.



PARTE III – DA HABILITAÇÃO

SEÇÃO I – DO ENVIO DOS ARQUIVOS DOS DOCUMENTOS DE HABILITAÇÃO (ANTES DA SESSÃO PÚBLICA)

1. Documentação a ser anexada pela(s) licitante(s), através de campo próprio no sistema, quando do cadastramento inicial da oferta em sistema (**antes da abertura da sessão pública**):

- a) HABILITAÇÃO JURÍDICA;
- b) PROVAS RELATIVAS À REGULARIDADE FISCAL E TRABALHISTA;
- c) QUALIFICAÇÃO TÉCNICA;
- d) QUALIFICAÇÃO ECONÔMICO-FINANCEIRA.

2. As especificações e exigências relativas aos documentos acima indicados constam na **Seção II** desta **PARTE III** do Edital, a seguir.

3. A ausência de apresentação integral da documentação, ou a apresentação em desacordo com os regramentos constantes nas Seções desta **PARTE III** do Edital, implicarão na **inabilitação** da licitante, respeitadas as regras relativas à possibilidade de realização de diligências, conforme **SEÇÃO IV** da **PARTE V** do edital.

SEÇÃO II – DAS ESPECIFICAÇÕES DOS DOCUMENTOS DE HABILITAÇÃO

4. A **HABILITAÇÃO JURÍDICA** (cláusula 1, “a”, da Seção I desta Parte do Edital) deverá ser apresentada conforme o enquadramento legal da empresa, consistindo em:

- a) **No caso de empresário individual:** inscrição no Registro Público de Empresas Mercantis, a cargo da Junta Comercial da respectiva sede;
- b) **Em se tratando de microempreendedor individual – MEI:** Certificado da Condição de Microempreendedor Individual - CCMEI, cuja aceitação ficará condicionada à verificação da autenticidade no site www.portaldomicroempreendedor.gov.br;
- c) **No caso de sociedade empresária ou empresa individual de responsabilidade limitada - EIRELI:** ato constitutivo, estatuto ou contrato social consolidado - ou o original com todas as suas eventuais alterações supervenientes em vigor, devidamente registrado na Junta Comercial da respectiva sede, acompanhado de documento comprobatório de seus administradores;
- d) **No caso de sociedade simples:** inscrição do ato constitutivo no Registro Civil das Pessoas Jurídicas do local de sua sede, acompanhada de prova da indicação dos seus administradores;
- e) **No caso de ser o participante filial, sucursal ou agência:** Inscrição no Registro Público de Empresas Mercantis onde opera, com averbação no Registro onde tem sede a matriz;
- f) **No caso de empresa ou sociedade estrangeira em funcionamento no País:** decreto de autorização;

5. A **REGULARIDADE FISCAL E TRABALHISTA** (cláusula 1, “b”, da Seção I desta Parte do Edital) deverá ser comprovada mediante apresentação dos seguintes documentos/certidões:

- a) prova de inscrição no Cadastro Nacional de Pessoa Jurídica – CNPJ.
- b) prova de inscrição no Cadastro de Contribuinte Estadual, relativo ao domicílio ou sede da licitante, pertinente ao seu ramo de atividade e compatível com o objeto da licitação.
- c) prova de regularidade para com as Fazendas Estadual e Municipal, do domicílio ou sede da licitante.
- d) prova de regularidade para com a Fazenda Federal, inclusive INSS.



- e) **prova de regularidade relativa ao Fundo de Garantia por Tempo de Serviço (FGTS), mediante a apresentação do Certificado de Regularidade do FGTS – CRF.**
- f) **prova de inexistência de débitos inadimplidos perante a Justiça do Trabalho.**

5.1 As provas de inscrições referidas nos subitens “a” e “b” do item 5, desta SEÇÃO II, poderão ser supridas com a apresentação de documentações exigidas para regularidade fiscal, desde que nestas constem, expressa e claramente, a numeração de tais inscrições.

5.2 As certidões probatórias de regularidade e inexistência de débitos apresentadas deverão ser de **cuinho negativo** ou **positivo com efeito de negativo**, e dentro do prazo de validade expresso na própria certidão.

5.3 As microempresas e empresas de pequeno porte deverão apresentar toda a documentação exigida para efeito de comprovação de regularidade fiscal e trabalhista, mesmo que estas apresentem alguma restrição.

5.3.1. Havendo alguma restrição, será assegurado à ME/EPP o prazo de **05 (cinco) dias úteis**, prorrogável por igual período, a critério da Administração, para regularização da documentação, pagamento ou parcelamento do débito, e emissão de eventuais certidões negativas ou positivas com efeito de certidão negativa.

5.3.1.1. O prazo para regularização se iniciará no momento em que a licitante for declarada vencedora do certame.

5.3.2. A não regularização da documentação, no prazo previsto no item anterior, implicará decadência do direito à contratação/registro, sem prejuízo das sanções previstas em lei, sendo facultado à Administração convocar os licitantes remanescentes, na ordem de classificação, ou revogar a licitação.

5.4 Caso a licitante seja considerada isenta dos tributos estaduais relacionados ao objeto licitatório, deverá comprovar tal condição mediante declaração da Fazenda Estadual do seu domicílio ou sede, ou outra equivalente, na forma da lei;

6. A QUALIFICAÇÃO TÉCNICA (cláusula 1, “c”, da Seção I desta Parte do Edital) deverá ser comprovada mediante apresentação de:

6.1 ATESTADO(S) DE CAPACIDADE TÉCNICA: Comprovação de aptidão para o desempenho de atividade pertinente e compatível com o objeto da licitação, através da **apresentação de um ou mais atestados** fornecidos por pessoas **jurídicas** de direito público ou privado.

6.1.1. O(s) atestado(s) deverá(ão) consignar expressamente:

- a) nome (razão social e/ou nome fantasia) e CNPJ da licitante;
- b) nome (razão social e/ou nome fantasia) e CNPJ da pessoa jurídica fornecedora do atestado;
- c) todos os demais dados mínimos exigidos no item 2.11, alínea A, do **ANEXO II – TERMO DE REFERÊNCIA**;

6.1.2. A aprovação do(s) atestado(s) apresentado(s) estará condicionado ao cumprimento integral dos regramentos contidos nos subitens deste **item 6.1**, e possuirá como parâmetros os regramentos estabelecidos no item 2.11, alínea A, do **ANEXO II – TERMO DE REFERÊNCIA**, **especialmente no que se refere aos critérios de pertinência e compatibilidade para com o objeto licitado**;

6.1.3. Não serão considerados válidos os Atestados de Capacidade Técnica emitidos por pessoas jurídicas integrantes do mesmo grupo comercial, industrial ou de qualquer atividade econômica de que faça parte a proponente.

6.1.4. A licitante deverá disponibilizar, caso solicitado pelo(a) pregoeiro(a), todas as informações/documentos necessários à comprovação da legitimidade dos atestados apresentados, a exemplo de cópia do contrato que deu suporte à contratação e dados de contato atualizados da contratante (atestante).



7. A **QUALIFICAÇÃO ECONÔMICO-FINANCEIRA** (cláusula 1, “d”, da Seção I desta Parte do Edital) deverá ser comprovada mediante apresentação de:

7.1. PARA O(S) ITEM(S) DISPUTADOS EM AMPLA CONCORRÊNCIA:

7.1.1. Certidão negativa de falência expedida pelo distribuidor da sede da licitante, com data de expedição ou revalidação dos últimos 90 (noventa) dias anteriores à data da realização da licitação, prevista no PREÂMBULO, caso o documento não consigne prazo de validade.

7.2. PARA O(S) ITEM(S) DISPUTADOS EXCLUSIVAMENTE POR ME/EPP:

7.2.1 Certidão negativa de falência expedida pelo distribuidor da sede da licitante, com data de expedição ou revalidação dos últimos 90 (noventa) dias anteriores à data da realização da licitação, prevista no PREÂMBULO, caso o documento não consigne prazo de validade.

8. Para empresas estrangeiras, as exigências de habilitação deverão ser atendidas mediante documentos equivalentes aos exigidos para as empresas nacionais, inicialmente apresentados com tradução livre para o português atestada pela licitante, sob pena de inabilitação, devendo ser observadas as disposições do art. 116 da Lei Estadual nº 9.433/2005.

8.1 Deverá ser apresentado, em conjunto com a documentação de habilitação, instrumento de mandato conferido a procurador(a) residente e domiciliado(a) no país, com poderes para receber citação, intimação e responder administrativa e judicialmente por seus atos, sob pena de inabilitação da licitante.

8.2 Na hipótese de o licitante vencedor ser estrangeiro, para fins de assinatura emissão da nota de empenho, os documentos de habilitação em idioma diverso do nacional deverão ser traduzidos por tradutor juramentado no país e apostilados nos termos do disposto no Decreto Federal nº 8.660/2016, ou de outro que venha a substituí-lo, ou consularizados pelos respectivos consulados ou embaixadas.

8.2.1 O envio da documentação deverá ocorrer em prazo a ser determinado pela Administração, como condição para a emissão do empenho, sob pena de decadência ao direito à contratação.

9. Documentos habilitatórios de **qualificação técnica** emitidos em língua estrangeira poderão ser apresentados em idioma diverso do nacional, desde que acompanhados de tradução simples para o português atestada pela licitante, sob as penas da lei, inclusive aquelas relativas à falsidade documental.

10. As certidões extraídas pela Internet somente terão validade se confirmada sua autenticidade.

11. Em relação a licitante que possua matriz e filial(ais), deverão ser observadas as seguintes regras:

11.1 Se a licitante for a matriz, todos os documentos devem estar em nome da matriz.

11.2 Se a licitante for filial, todos os documentos devem estar em nome da filial, exceto aqueles que a legislação permita ou exija a emissão apenas em nome da matriz.

11.3 A comprovação de aptidão para o desempenho de atividade pertinente e compatível em características, quantidades e prazos com o objeto da licitação poderá ser feita em nome da matriz ou da filial.

SEÇÃO III – DA SUBSTITUIÇÃO DE DOCUMENTOS DE HABILITAÇÃO POR EXTRATO DE REGISTRO CADASTRAL

12. A licitante inscrita em um dos sistemas de cadastro SICAF ou SIMPAS/SAEB-BA, poderá ter sua habilitação, parcial ou integralmente, **suprida** pelo referido cadastro.

12.1 Para que haja a dispensa das documentações exigidas nesta **PARTE III**, a respectiva informação ou cópia digitalizada, apta a habilitar a licitante (conforme exigências da **SEÇÃO II** desta **PARTE III**), deverá constar expressamente no registro/certificado, dentro do prazo de validade. Caso contrário, deverá haver a devida apresentação pela licitante, no momento do cadastramento da habilitação em sistema (antes da abertura da sessão pública), sob pena de inabilitação.



12.1.1. Incluem-se no regramento do **item 12.1** as informações relativas ao quadro societário da licitante (nome completo ou razão social de cada sócio, CPF/CNPJ e quota-parte societária) no que se refere à documentação exigida para fins de habilitação jurídica.

12.2 Caso exista algum **documento/informação vencido(a) ou que não conste dos referidos cadastros, porém exigidos nesta licitação**, a licitante deverá apresentar os correspondentes documentos de habilitação, sob pena de inabilitação.

12.3 A substituição dos documentos, ademais, estará condicionada à verificação da regularidade do registro/certificado apresentado, mediante verificação em sistema, com consequente emissão do extrato do fornecedor pelo órgão licitante.



PARTE IV – DA AMOSTRA

1. **NÃO** será exigida apresentação de **AMOSTRA(S)** para a presente licitação.



PARTE V – DO PROCEDIMENTO LICITATÓRIO

SEÇÃO I – DA IMPUGNAÇÃO DO ATO CONVOCATÓRIO E DA SOLICITAÇÃO DE ESCLARECIMENTOS

1. Qualquer cidadão ou licitante poderá **impugnar** o ato convocatório do pregão, ou solicitar **esclarecimentos** acerca dos seus termos e condições, no prazo de até **3 (três) dias úteis** anteriores à data fixada para abertura da sessão pública.

1.1. A petição deverá ser dirigida a(o) pregoeiro(a) responsável pela condução do certame, podendo ser encaminhada na forma eletrônica, através do e-mail: licitacao@mpba.mp.br, até as 23:59h do último dia do prazo, ou protocolada na Sede do *Parquet* situada à 5ª Avenida, nº 750, 1º andar, sala nº 104, Centro Administrativo da Bahia Salvador – BA, CEP: 41.745-004, até às 19 (dezenove) horas do último dia do prazo (observado o horário de funcionamento do protocolo do MPBA).

1.1.1. Independentemente da forma, o interessado deverá enviar o arquivo da petição por e-mail, em formato editável (ex.: Microsoft Word, LibreOffice etc.) ou em PDF não bloqueado para cópia, a fim de possibilitar a(o) Pregoeiro(a) inserir os dados no Portal de Compras do Governo Federal, sítio www.gov.br/compras/pt-br.

1.2. A **impugnação** deverá ser datada e assinada pelo postulante ou pelo seu representante legal, e conter, obrigatoriamente, os seguintes requisitos, **sob pena de não conhecimento**:

1.2.1. Para subscritor **peessoa física**:

- a) Qualificação do postulante, com indicação de nome completo, número de cadastro junto ao CPF/RFB e domicílio;
- b) Indicação de cláusula(s)/item(ns) editalício(s) impugnado(s) e exposição de fatos e fundamentos;

1.2.2. Para subscritor **peessoa jurídica**:

- a) Qualificação do postulante, com indicação de razão social, número de cadastro junto ao CNPJ/RFB e sede (matriz ou filial);
- b) Nome completo e número de cadastro junto ao CPF/RFB do representante legal;
- c) Cópia do instrumento de mandato ou ato constitutivo, que comprove a competência do representante legal para postular em nome da pessoa jurídica;
- d) Indicação de cláusula(s)/item(ns) editalício(s) impugnado(s) e exposição de fatos e fundamentos;

1.3. O **pedido de esclarecimento** deverá ser datado e assinado pelo postulante ou pelo seu representante legal, e conter, obrigatoriamente, os seguintes requisitos, **sob pena de não conhecimento**:

1.3.1. Para subscritor **peessoa física**:

- a) Identificação do postulante, com indicação de nome completo e número de cadastro junto ao CPF/RFB;
- b) Indicação de cláusula(s)/item(ns) editalício(s) sobre o(s) qual(ais) se refira o esclarecimento;

1.3.2. Para subscritor **peessoa jurídica**:

- a) Qualificação do postulante, com indicação de razão social e número de cadastro junto ao CNPJ/RFB;
- b) Nome completo e número de cadastro junto ao CPF/RFB do representante legal;
- c) Indicação de cláusula(s)/item(ns) editalício(s) sobre o(s) qual(ais) se refira o esclarecimento;

2. A impugnação não possui efeito suspensivo e caberá ao pregoeiro decidir no prazo de 02 (dois) dias úteis, contado da data de recebimento da impugnação.

2.1. A concessão de efeito suspensivo à impugnação é medida excepcional, e somente ocorrerá mediante decisão motivada pelo(a) pregoeiro(a) nos autos do processo de licitação.

3. O(a) pregoeiro(a) responderá aos pedidos de esclarecimentos no prazo de 02 (dois) dias úteis, contado da data de recebimento do pedido, e suas respostas vincularão os participantes e a Administração.



4. As respostas às impugnações e aos esclarecimentos serão disponibilizadas em meio eletrônico, através do Portal Eletrônico deste Ministério Público do Estado da Bahia, no endereço www.mpba.mp.br/licitacoes (opção de banner PREGÃO ELETRÔNICO e conforme o número deste edital), e do Portal de Compras do Governo Federal, sítio www.gov.br/compras/pt-br (UASG 926302 e conforme o número deste edital).

5. Qualquer modificação no edital será divulgada pelo(s) mesmo(s) instrumento(s) de publicação original(ais), com consequente reabertura do prazo inicialmente estabelecido, exceto se, inquestionavelmente, a alteração não afetar a formulação das propostas.

6. Em caso de eventual disparidade existente entre as especificações do objeto descritas no sistema eletrônico e as especificações técnicas constantes deste Edital, prevalecerão as constantes do Edital.

SEÇÃO II – DA ABERTURA DA SESSÃO DO PREGÃO ELETRÔNICO E DA ETAPA DE LANCES

SUBSEÇÃO I – DA CLASSIFICAÇÃO INICIAL DAS PROPOSTAS

7. A partir do horário previsto no edital, a sessão pública na internet será aberta por comando do(a) pregoeiro(a), o qual analisará as propostas cadastradas em sistema, sem identificação dos respectivos proponentes, para fins de classificação/desclassificação inicial.

7.1. Serão classificadas para a etapa de lances as propostas de preços recebidas que estejam em consonância com as especificações e condições estabelecidas neste edital.

7.1.1 Serão consideradas **irregulares e desclassificadas**, de logo, as propostas que possam identificar a proponente e/ou as que contrariem as disposições da **SEÇÃO I** da **PARTE II** deste edital.

7.1.2 A desclassificação da proposta será fundamentada e registrada no sistema eletrônico, para acompanhamento por todos os participantes.

7.2 A não desclassificação da proposta não impede o seu julgamento definitivo em sentido contrário, levado a efeito na fase de aceitação.

7.3 Durante a sessão pública, a comunicação entre o(a) Pregoeiro(a) e as licitantes ocorrerá exclusivamente mediante troca de mensagens, em campo próprio do sistema eletrônico.

8. O sistema ordenará, automaticamente, as propostas classificadas pelo(a) Pregoeiro(a), conforme o critério de julgamento definido no preâmbulo deste edital.

8.1 Somente as propostas classificadas pelo(a) Pregoeiro(a) participarão da etapa de envio de lances.

8.2 Havendo apenas uma oferta, esta poderá ser aceita, desde que atenda todas as condições do instrumento convocatório e seu preço seja compatível com o valor estimado para a contratação e dentro da realidade do mercado.

SUBSEÇÃO II – DA DISPUTA DE LANCES

9. Classificadas as propostas que participarão da disputa, o(a) Pregoeiro(a) dará início à fase competitiva, quando então os licitantes poderão encaminhar lances, exclusivamente por meio do sistema eletrônico.

9.1. É vedada a utilização de sistema robotizado que implique envio automático de lances, sob pena de adoção das eventuais providências administrativas e legais cabíveis.

9.2. As licitantes poderão oferecer lances sucessivos, observadas as regras de aceitação dos mesmos, o horário e o tempo-limite fixados.

9.2.1. Deverá ser observado, quando houver, o intervalo mínimo de diferença de valores ou de percentuais entre os lances, que incidirá tanto em relação aos lances intermediários quanto em relação ao lance que cobrir a melhor oferta.

9.2.2. Cada licitante somente poderá oferecer lance inferior ao último por ela ofertado e registrado pelo sistema eletrônico, ainda que acima do valor do menor lance formulado por quaisquer das demais licitantes.



9.2.2.1 O sistema eletrônico rejeitará automaticamente os lances em valores superiores aos anteriormente apresentados pela mesma licitante.

9.3 Não serão registrados, para o mesmo item ou lote, 02 (dois) ou mais lances de mesmo valor, prevalecendo aquele que for recebido e registrado primeiro.

9.4. Durante o transcurso da sessão pública, a licitante será informada, em tempo real, do valor do menor lance registrado, vedada a identificação da detentora do lance.

10. A etapa de envio de lances na sessão pública durará 10 (dez) minutos e, após isso, será prorrogada automaticamente pelo sistema quando houver lance ofertado nos últimos 02 (dois) minutos do período de duração da sessão pública.

10.1. A prorrogação automática da etapa de envio de lances será de 02 (dois) minutos e ocorrerá sucessivamente sempre que houver lances enviados nesse período de prorrogação, inclusive quando se tratar de lances intermediários.

10.2. Na hipótese de não haver novos lances, a sessão pública será encerrada automaticamente.

10.3. Encerrada a sessão pública sem prorrogação automática pelo sistema, o(a) pregoeiro(a) poderá admitir o reinício da etapa de envio de lances, em prol da consecução do melhor preço, mediante justificativa

11. Na hipótese de o sistema eletrônico desconectar para o(a) Pregoeiro(a) no decorrer da etapa de envio de lances da sessão pública e permanecer acessível aos licitantes, os lances continuarão sendo recebidos, sem prejuízo dos atos realizados.

12. Quando a desconexão do sistema eletrônico para o pregoeiro persistir por tempo superior a 10 (dez) minutos, a sessão pública será suspensa e reiniciada somente decorridas 24 (vinte e quatro) horas após a comunicação do fato aos participantes, no sítio eletrônico utilizado para divulgação.

13. Encerrada a etapa de recepção de lances, o sistema eletrônico realizará automaticamente a ordenação das propostas, conforme critério de julgamento indicado no preâmbulo deste edital.

13.1 Os lances apresentados e levados em consideração para efeito de julgamento serão de exclusiva e total responsabilidade da licitante, não lhe cabendo o direito de pleitear qualquer alteração.

13.1.1 Não poderá haver desistência dos lances e/ou das propostas ofertado(a)s, salvo por motivo justo e decorrente de fato superveniente, aceito pelo(a) Pregoeiro(a).

13.2. Caso não sejam ofertados lances, será verificada a compatibilidade entre a proposta inicial de menor preço e o valor máximo estimado para a licitação, de modo que não serão admitidos valores unitários e totais superiores aos limites referenciais estabelecidos pelo MPBA.

13.2.1. Aplica-se o regramento supra informado às licitantes que tenham mantido os seus valores originalmente ofertados, quando do cadastramento de proposta de preços em sistema.

14. Na hipótese de ocorrência de **empate real** entre propostas, em razão da ausência de disputa de lances, a classificação das propostas ocorrerá mediante sorteio automático realizado pelo próprio sistema eletrônico, sem qualquer interferência do(a) Pregoeiro(a) ou da Administração.

14.1. Ficam as licitantes, desde já, **convocadas** a acompanhar todas as etapas da sessão pública, nestas incluído o eventual sorteio realizado pelo sistema, sendo este aviso medida suficiente para proteção ao princípio da publicidade.

15. Encerrada a etapa de lances da sessão pública, o(a) Pregoeiro(a) encaminhará, pelo sistema eletrônico, contraproposta à licitante que tenha apresentado lance mais vantajoso, para que seja obtida melhor proposta, observado o critério de julgamento, não se admitindo negociar condições diferentes daquelas previstas no edital.

15.1 A negociação será realizada por meio do sistema, podendo ser acompanhada pelas demais licitantes.

15.2 Nos termos do art. 8º, §3º, do Decreto Estadual nº 12.678/2011, caso a mesma empresa apresente o melhor preço tanto para a cota reservada quanto para a cota principal, a contratação do(s) correspondente(s) item(ns) da cota reservada somente poderá



ocorrer pelo(s) preço(s) unitário(s) ofertado(s) para a cota principal, caso este(s) tenha(m) sido menor(es) do que o(s) obtido(s) na cota reservada.

15.2.1 Na hipótese do **item 15.2**, deverá a licitante promover a necessária adequação do lance final ofertado para a cota reservada, de modo a igualar a oferta do(s) preço(s) unitário(s) ofertado(s) para o(s) correspondente(s) item(ns) da cota principal, sob pena de desclassificação relativamente à cota reservada.

SUBSEÇÃO III – DO EMPATE FICTO (EXCLUSIVO PARA OS ITENS DISPUTADOS EM AMPLA CONCORRÊNCIA)

16. RELATIVAMENTE AOS ITENS OU LOTES DISPUTADOS EM AMPLA CONCORRÊNCIA, finalizada a disputa de lances e definida a ordem de classificação das propostas, o sistema eletrônico automaticamente identificará as **microempresas e as empresas de pequeno porte (ME/EPP)** participantes sob tal condição, fazendo a comparação entre os valores por estas ofertados e aquele classificado como melhor lance, a fim de verificar a ocorrência da hipótese de **empate ficto** definida no art. 44 da Lei Complementar nº 123/2006.

16.1 O disposto neste item somente se aplicará quando a melhor oferta inicial não tiver sido apresentada por microempresa ou empresa de pequeno porte.

16.2 A identificação das licitantes ME/EPP ocorrerá em coluna própria do sistema, após verificação automática do porte da entidade empresarial, junto à Receita Federal.

16.3 Estarão enquadradas na situação de empate ficto todas as propostas apresentadas pelas ME/EPP que sejam iguais ou até 5% (cinco por cento) superiores à proposta mais bem classificada.

16.3.1 As propostas das ME/EPP, nesta hipótese, serão automaticamente classificadas pela ordem crescente dos seus preços globais ofertados.

16.3.1.1. Sendo identificadas propostas de ME/EPP com valores idênticos mesmo após o encerramento dos lances, o sistema fará automaticamente a classificação entre elas, a partir do que o sistema procederá na forma do item supra.

16.3.1.1.1. Ficam as licitantes, desde já, convocadas a acompanhar todas as etapas da sessão pública, nestas incluído o eventual sorteio realizado pelo sistema, sendo este aviso medida suficiente para proteção ao princípio da publicidade.

16.3.2 A ME/EPP mais bem classificada será convocada pelo sistema para apresentar, no prazo de **até 5 (cinco) minutos**, proposta de preço inferior àquela inicialmente classificada como menor preço, sob pena de preclusão.

16.3.2.1 Caso a ME/EPP ofereça proposta de preço inferior àquela de menor valor, passará a ser considerada como a melhor classificada para o item ou lote sob disputa.

16.3.2.2 Caso a microempresa ou empresa de pequeno porte convocada para apresentar oferta final desista de fazê-lo ou não se manifeste no prazo estabelecido, o sistema convocará as remanescentes classificadas nos dentro da faixa de empate ficto, na ordem classificatória, para o exercício do mesmo direito.

SEÇÃO III – DO ENVIO DA PROPOSTA DE PREÇOS AJUSTADA E DEMAIS DOCUMENTOS EXIGÍVEIS

17. Definida a ordem de classificação final, o(a) pregoeiro(a) convocará a licitante melhor classificada em cada lote ou item para envio, exclusivamente pelo sistema eletrônico, dos documentos indicados na **SEÇÃO II** da **PARTE II** deste edital, a incluir a proposta de preços ajustada.

17.1. Somente serão admitidas propostas com **valores unitários e totais** que estejam dentro dos limites máximos estimados pelo MPBA.

17.1.1 Os critérios de aceitabilidade de valores são cumulativos, verificando-se a adequação da oferta tanto em relação aos valores totais/globais quanto aos valores unitários estimativos da licitação.



17.2. Somente haverá a convocação da licitante para envio da proposta ajustada e demais documentos exigidos na PARTE II caso o(s) valor(es) ofertado(s) esteja(m) dentro do limite referencial estabelecido neste edital. Caso contrário, deverá a licitante aceitar a negociação do valor/lance ofertado, adequando-o ao referencial, sob pena de **desclassificação**.

17.3. A proposta de preços ajustada e os documentos correlatos deverão obedecer aos regramentos contidos na **PORTE II - SEÇÃO III** deste edital. Ademais, deverá conter preços unitários e totais de valores idênticos ao lance final, ou menores (nas hipóteses de ajustes necessários ou negociação).

18. O prazo para envio da proposta de preços ajustada e demais documentos requeridos pelo(a) Pregoeiro(a) será de **02 (duas) horas**, contadas a partir da convocação feita via mensagem em sistema.

18.1 Dentro do prazo assinalado pelo(a) pregoeiro(a), poderá a licitante ser convocada para envio de outras documentações complementares, necessárias à análise da adequação da oferta às especificações técnicas do objeto licitado.

18.2. A licitante que abandonar o certame, deixando de enviar a documentação exigida, será **desclassificada** e sujeitar-se-á às **sanções previstas neste Edital e nas legislações aplicáveis**.

19. Documentos enviados após o final do prazo consignado, ou remetidos por meio diverso do sistema, serão considerados como **não apresentados**.

SEÇÃO IV – DA ACEITAÇÃO DE PROPOSTA E DA HABILITAÇÃO

SUBSEÇÃO I – DA ANÁLISE DA PROPOSTA DE PREÇOS AJUSTADA E DOCUMENTAÇÃO CORRELATA

20. Recebida a proposta ajustada e demais documentos indicados na PARTE II, será iniciada a etapa de **aceitação de proposta de preços**, de modo que o(a) Pregoeiro(a) examinará a documentação apresentada pela licitante classificada provisoriamente em primeiro lugar para cada item ou lote, conforme o caso.

20.1. O(a) Pregoeiro(a) verificará o envio tempestivo de **todos** os documentos indicados na **SEÇÃO II** da **PORTE II** deste edital, **sob pena de desclassificação da licitante**.

21. O(a) Pregoeiro(a) examinará a **proposta** mais bem classificada quanto à compatibilidade:

- a) dos preços ofertados com os valores máximos estimados para a licitação;
- b) do(s) item(ns) ofertado(s) em relação às especificações técnicas mínimas exigidas em edital.

21.1. Caso seja verificada pelo(a) Pregoeiro(a), na proposta de preços apresentada, a ocorrência de erro formal ou material sanável que **não impacte em majoração** do valor global ofertado, poderá ser concedido um **único prazo, definido pelo(a) pregoeiro(a)**, para a licitante realizar os devidos ajustes, com conseqüente reenvio da proposta de preços em sistema.

21.1.1 Para fim do quanto disposto neste item, entender-se-á por **erro**, exemplificativamente, as falhas de grafia referentes a: modalidade, número do certame ou ano de vigência; divergência de valores cujo saneamento não majore o preço global ofertado por lote ou item (conforme critério de julgamento informado no preâmbulo deste edital).

21.1.2 Em quaisquer casos de erro relativo a divergência de valores, deverão prevalecer, sempre, os menores valores informados.

21.1.3 Será desclassificada a licitante que não corrigir eventuais falhas apontadas pelo(a) Pregoeiro(a), ou cuja proposta apresente erro(s) insanável(eis).

22. Ademais, verificará o(a) Pregoeiro(a) a regularidade das demais documentações apresentadas, em consonância com os regramentos correspondentes, constantes na **PORTE II** deste edital.

23. A ausência de envio de quaisquer dos documentos listados na **SEÇÃO II** da **PORTE II** deste edital, ou o envio com irregularidade frente às exigências editalícias, implicará na **desclassificação** da licitante, à exceção das seguintes hipóteses:

- a) Ausência de apresentação de documento sob a forma exigida na **PORTE II**, mas cujo conteúdo tenha sido apresentado no bojo de outro arquivo, desde que presentes todos os requisitos materiais e substanciais correspondentes previstos em edital, e que o documento ofertado seja juridicamente apto e adequado para atender à finalidade do regramento editalício;



- b) Possibilidade de realização de diligência a cargo da licitante para suprir irregularidade sanável, a exemplo da ausência parcial de informação em documento apresentado, nos termos da **Cláusula 27** desta **PARTE V**;
- c) Possibilidade de realização de diligência pela Administração, nos termos da **Cláusula 28** desta **PARTE V**, desde que esta se demonstre apta a suprir a informação que deveria constar em documento obrigatório.

23.1. A possibilidade de saneamento prevista na alínea “b” somente ocorrerá se não implicar em alteração substancial do documento, e desde que respeitados os ditames do Decreto estadual nº 19.896/2020.

23.2. Na hipótese da alínea “b”, será **desclassificada** a licitante que não atender à convocação para realização de diligência, ou cuja resposta não seja apta a sanear eventuais falhas/omissões apontadas pelo(a) Pregoeiro(a). De igual forma, no que se refere à alínea “c” haverá **desclassificação** caso não seja possível a realização de diligência pela Administração, ou que esta se demonstre infrutífera ao saneamento da pendência verificada.

24. Não tendo sido verificada hipótese de desclassificação de licitante nos termos dos itens anteriores, **a proposta de preços ajustada e os documentos técnicos (se houver) serão encaminhados à área técnica competente do MPBA**, a qual realizará análise do objeto ofertado e emitirá parecer conclusivo que orientará a decisão do(a) Pregoeiro(a) para fins de aceitação ou recusa da proposta.

24.1 As características técnicas do objeto ofertado deverão ser passíveis de verificação e confirmação através da documentação apresentada, **sob pena de desclassificação**, ressalvada a hipótese de realização de diligência nos termos deste edital.

SUBSEÇÃO II – DA ANÁLISE DA DOCUMENTAÇÃO DE HABILITAÇÃO

25. Para fins de habilitação, o(a) Pregoeiro(a) examinará a documentação de habilitação enviada pela licitante classificada provisoriamente em primeiro lugar para cada item ou lote (conforme o caso).

25.1 A documentação poderá ser encaminhada, a critério do(a) Pregoeiro(a), para validação por área(s) técnica(s) competente(s) do MPBA, a(s) qual(is) emitirá(ão) parecer conclusivo que orientará a decisão do(a) Pregoeiro(a) para fins de habilitação/inabilitação de licitante.

25.2. O(a) Pregoeiro(a) verificará, para além da documentação apresentada pela licitante, o Certificado de Registro (CRC/SIMPAS ou SICAF) das licitantes.

25.2.1. As informações constantes em registro serão aptas a substituir a apresentação da documentação correspondente, desde que respeitados os termos da **SEÇÃO III** da **PARTE III** deste edital.

25.2.3. No que tange a eventuais informações de habilitação vencidas no cadastro/registo, constituirá meio legal de prova a verificação, pelo(a) Pregoeiro(a), nos sítios eletrônicos oficiais de órgãos e entidades emissores de certidões, nos termos dos §§ 1º e 2º do art. 30 do Decreto Estadual nº 19.896/2020.

25.2.3.1. Realizada a verificação, esta será publicizada às licitantes na divulgação do resultado da análise documental. Caso reste comprovada a regularidade, será considerada suprida a pendência.

SUBSEÇÃO III – DA REALIZAÇÃO DE DILIGÊNCIAS

26. O(a) pregoeiro(a) poderá, no julgamento das propostas e da habilitação, sanar erros ou falhas que não alterem a substância das propostas, dos documentos e sua validade jurídica, mediante decisão fundamentada, registrada em ata e acessível aos licitantes, e lhes atribuirá validade e eficácia para fins de habilitação e classificação.

27. Na forma de **diligência**, poderão ser **solicitados à licitante** documentos complementares, a fim de esclarecer ou confirmar situação fática ou jurídica pré-existente, inclusive para esclarecer dúvidas ou suprir a ausência de alguma informação na documentação exigida e apresentada anteriormente, respeitada a isonomia entre os participantes.

27.1 Não será cabível diligência para concessão de novo prazo para apresentação de documento que não tenha sido enviado no prazo originalmente exigido, situação que configuraria indevida comprovação posterior de requisito de aceitação de item ofertado e/ou de condição habilitatória.



27.2 Todos os documentos deverão ser apresentados em língua portuguesa, observadas as eventuais ressalvas indicadas neste edital.

27.3 Solicitada a diligência à licitante, o respectivo prazo para cumprimento será determinado em sessão pelo(a) Pregoeiro(a), assegurado o lapso mínimo de 02 (duas) horas a contar da solicitação.

27.3.1 Os documentos deverão ser enviados por meio do sistema, preferencialmente em arquivo compactado.

27.3.2 O prazo concedido poderá ser prorrogado, a critério do(a) Pregoeiro(a), mediante solicitação escrita e justificada da licitante, formalizada mediante mensagem em chat (caso disponível) ou envio de e-mail ao endereço licitacao@mpba.mp.br, antes do encerramento do prazo concedido.

27.4. A licitante deverá atender à solicitação no prazo estipulado, sob pena de desclassificação ou inabilitação, conforme o caso.

27.5. O ônus da prova da exequibilidade dos preços ofertados, quando requerida, incumbirá exclusivamente à autora da proposta.

27.5.1 Não se admitirá proposta que apresente valores simbólicos, irrisórios ou de valor zero, incompatíveis com os preços de mercado, exceto quando se referirem a materiais e instalações de propriedade da licitante, para os quais ela expressamente renuncie à parcela ou à totalidade de remuneração.

27.5.2 Para o fim de comprovação da exequibilidade de preço(s), deverá ser demonstrada a viabilidade deste(s) através de documentação que comprove ou justifique que os custos dos insumos são coerentes com os de mercado ou suficientes para o fiel cumprimento da execução contratual, e/ou que os coeficientes de produtividade são compatíveis com a execução do objeto da licitação.

28. Para fins de aceitação, ademais, poderá a **Administração realizar** quaisquer diligências julgadas necessárias à análise dos documentos apresentados e/ou dos itens ofertados, inclusive no tocante à verificação da validade e/ou veracidade de documentos e informações, análise de adequação técnica de produto e exame sobre a exequibilidade de proposta.

28.1. Constituem meios legais de prova as consultas, pela Administração, a sítios oficiais de órgãos, fabricantes e entidades emissores de certidões/documentos, bem como as verificações junto a pessoas jurídicas de direito público ou privado que tenham fornecido atestado(s) de capacidade técnica ou outros documentos.

28.2 Realizada a diligência, esta será publicizada às licitantes na divulgação do resultado da análise documental.

28.3 A prerrogativa da Administração não exime o ônus da licitante, de modo a não lhe ser cabível a alegação de obrigação da Administração para se furtar ao cumprimento das regras editalícias.

29. Nas hipóteses de necessidade de análise técnica, apresentação de e/ou de realização de diligências, a sessão poderá ser **suspensa** pelo(a) Pregoeiro(a), mediante comunicação às licitantes via chat em sistema.

29.1 Na hipótese de suspensão para a realização de diligência, o(a) Pregoeiro(a) informará a data e horário previstos para o reinício da sessão mediante aviso prévio no sistema.

29.1.1. Havendo necessidade de suspensão da sessão pública para a realização de diligências com vistas ao saneamento de que trata a **Cláusula 26** desta **PARTE V**, a sessão pública será reiniciada mediante aviso prévio no sistema com, no mínimo, 24 (vinte e quatro) horas de antecedência.

29.1.2. Sempre que possível, o aviso será realizado durante a sessão pública de licitação.

29.2 Caso haja necessidade de solicitação de diligência a cargo de licitante após a suspensão da sessão, esta será solicitada através de convocação via aviso em sistema e envio de e-mail para o endereço eletrônico da licitante consignado em proposta, e a resposta deverá ser remetida via sistema, salvo solicitação expressa do(a) pregoeiro(a) de modo diverso.

30. Em eventual necessidade de prorrogação ou antecipação do prazo de suspensão, a data de continuidade da sessão pública será remarcada, mediante comunicação às licitantes através de mensagem em sistema.

30.1 Em se tratando de antecipação, a sessão será marcada, em regra, para o primeiro dia útil subsequente à decisão de remarcação, devendo ser comunicada através de aviso a ser inserido no sistema pelo(a) pregoeiro(a).



30.1.1 Na hipótese acima indicada, respeitar-se-á o prazo de antecedência mínimo de 24 (vinte e quatro) horas, contadas da inclusão da mensagem em chat.

SUBSEÇÃO IV – DO RESULTADO DOS JULGAMENTOS DE PROPOSTA DE PREÇOS E DE HABILITAÇÃO

31. O(a) Pregoeiro(a) comunicará às licitantes, via mensagem em sistema, o resultado da análise da proposta de preços (e documentos correlatos) e da documentação de habilitação da licitante melhor classificada por lote ou item.

32. A proposta de preços poderá ser recusada, com consequente **desclassificação** da proponente, quando a proposta e/ou quaisquer dos demais documentos exigidos:

a) Estiver(em) em desacordo, ainda que por ausência ou omissão insanável ou não saneada, com os requisitos estabelecidos neste instrumento convocatório, especialmente a **PARTE II**;

b) Não for(em) apresentado(s) dentro dos prazos e/ou de acordo com as regras estabelecidas;

33. Será **inabilitada** a proponente, quando quaisquer dos documentos de habilitação exigidos:

a) Estiver(em) em desacordo, ainda que por ausência ou omissão insanável ou não saneada, com os requisitos estabelecidos neste instrumento convocatório, especialmente a **PARTE III**;

b) Não for(em) apresentado(s) dentro dos prazos e/ou de acordo com as regras estabelecidas.

34. Toda e qualquer desclassificação e/ou inabilitação será sempre fundamentada e registrada em sistema, para acompanhamento por todas as participantes.

35. Recusada a proposta ou inabilitada a licitante, o(a) Pregoeiro(a) examinará a oferta subsequente, na ordem de classificação, verificando a sua aceitabilidade e procedendo à habilitação da proponente, e assim sucessivamente, até a apuração de uma proposta que atenda às condições estabelecidas no edital.

35.1 Nestes casos, o(a) pregoeiro(a) verificará a ocorrência de nova hipótese de empate ficto, para os itens ou lotes disputados em ampla concorrência, conforme procedimento previsto na **Seção II - Subseção III** desta **PARTE V** do edital.

35.2 Caso todas as propostas ofertadas sejam desclassificadas ou todos as licitantes sejam inabilitadas, o lote ou item correspondente será declarado fracassado.

35.2.1 Na hipótese de o lote ou item **reservado** (disputado exclusivamente por ME/EPP) restar fracassado, este poderá ser ofertado ao vencedor da cota principal ou, diante de sua recusa, aos licitantes remanescentes da cota principal, desde que pratiquem o preço do primeiro colocado da cota principal, conforme art. 8, §2º, do Decreto Estadual nº 12.678/2011.

36. Constatado o pleno atendimento às exigências do Edital das documentações relativas a proposta e habilitação, o(a) Pregoeiro(a) dará continuidade à sessão e habilitará a licitante no sistema eletrônico, **declarando-a vencedora**.

SEÇÃO V – DA REGULARIZAÇÃO FISCAL E TRABALHISTA DAS MICROEMPRESAS E EMPRESAS DE PEQUENO PORTE

37. Sagrando-se vencedora do certame microempresa ou empresa de pequeno porte beneficiária do regime diferenciado da Lei Complementar nº 123/2006, e cuja habilitação tenha sido procedida com a ressalva de existência de restrição fiscal e/ou trabalhista, será assegurado o prazo de 05 (cinco) dias úteis, **cujo termo inicial corresponderá ao momento em que a proponente for declarada a vencedora do certame**.

37.1 O prazo poderá ser prorrogado por igual período, a critério da Administração Pública, para a regularização da documentação, pagamento ou parcelamento do débito e emissão de eventuais certidões negativas ou positivas com efeito de certidão negativa.

38. A não-regularização da documentação no prazo previsto implicará decadência do direito à contratação, sem prejuízo das sanções previstas pelo ilícito tipificado no art. 184, VI da Lei estadual nº 9.433/2005, sendo facultado à Administração determinar a(o) Pregoeiro(a) que proceda a convocação das licitantes remanescentes, na ordem de classificação, ou revogar a licitação.



SEÇÃO VI – DO RECURSO ADMINISTRATIVO

39. Declarada(s) a(s) vencedora(s), o(a) Pregoeiro(a) abrirá prazo, durante o qual qualquer licitante poderá, de forma **imediata e motivada**, manifestar sua intenção de recorrer de decisão do(a) Pregoeiro(a).

39.1 A intenção de recurso deverá ser manifestada dentro do prazo máximo de **20 (vinte) minutos** contados da convocação, com o registro da síntese das razões, **em campo próprio do sistema**.

39.1.1 As manifestações realizadas após o prazo estabelecido serão consideradas **intempestivas** e não serão aceitas pelo(a) Pregoeiro(a). Não serão acatadas, ademais, as manifestações apresentadas **sem motivação** ou realizadas **fora do campo próprio em sistema**.

39.2 A falta de manifestação tempestiva, motivada ou adequada de licitante(s) para recorrer da decisão do(a) Pregoeiro(a) importará na preclusão do direito recursal e, conseqüentemente, na **adjudicação** do objeto da licitação à licitante vencedora.

40. Acatada a intenção de recurso pelo(a) Pregoeiro(a), será concedido o prazo de **03 (três) dias úteis** para a apresentação das **razões** do recurso, ficando os demais licitantes, desde logo, intimados para apresentar **contrarrazões em igual prazo**, cuja contagem terá início no primeiro dia útil subsequente ao do término do prazo da recorrente.

40.1. As petições (razão e contrarrazão) deverão ser dirigidas a(o) pregoeiro(a) responsável pela condução do certame, e **encaminhadas através de campo próprio no sistema de licitação**, até as 23:59h do último dia do prazo.

40.2. O requerimento deverá atender, obrigatoriamente, aos seguintes requisitos (**sob pena de não conhecimento**):

- a) Qualificação da pessoa jurídica postulante, com indicação de: razão social; número de cadastro junto ao CNPJ/RFB; endereço completo da sede (matriz ou filial); e local e endereço eletrônico para recebimento das comunicações;
- b) Nome completo e número de cadastro junto ao CPF/RFB do representante legal;
- c) Em se tratando de recurso, a indicação de decisão(ões) combatida(s), exposição de fatos e fundamentos, e pedido(s).

40.3. Durante o prazo de interposição de recurso, será garantido o acesso das licitantes aos elementos indispensáveis à defesa dos seus interesses, ou a qualquer outra informação processual necessária à instrução do recurso.

41. A não interposição de recurso dentro do prazo estabelecido importará na preclusão do direito recursal do recorrente e, conseqüentemente, na **adjudicação** do objeto da licitação à licitante vencedora.

42. Apresentado recurso em sistema, o(a) Pregoeiro(a) poderá:

42.1 Não conhecer do recurso, quando ausentes os pressupostos recursais.

42.2 Motivadamente, reconsiderar a decisão.

42.3 Motivadamente, manter a decisão, encaminhando o recurso para análise e decisão final da autoridade julgadora.

43. As decisões dos recursos serão disponibilizadas em campo próprio no sistema eletrônico de licitação.

44. Nas hipóteses de reconsideração da decisão pelo(a) Pregoeiro(a) ou de provimento do recurso pela autoridade julgadora, serão invalidados apenas os atos insuscetíveis de aproveitamento.

44.1 Em se tratando de recurso cujo pedido tenha visado a inabilitação e/ou desclassificação da licitante vencedora, o(a) Pregoeiro(a) procederá à inabilitação da licitante, voltará à fase de aceitação de proposta e examinará a melhor proposta subsequente, na ordem de classificação, e assim sucessivamente, até a apuração de uma nova proposta que atenda ao Edital.

SEÇÃO VII – DA ADJUDICAÇÃO E DA HOMOLOGAÇÃO



45. Não havendo manifestação de intenção de recurso, ou a respectiva interposição tempestiva, o objeto do pregão será **adjudicado** pelo(a) Pregoeiro(a), que encaminhará os autos para a homologação do resultado pela Autoridade Superior, com observância do disposto neste Edital.
46. Decididos os recursos (caso apresentados) e constatada a regularidade dos atos praticados, a Autoridade Competente adjudicará o objeto à licitante vencedora, homologando, em seguida, o procedimento licitatório.
47. A homologação e a adjudicação do objeto desta licitação não implicarão em direito à contratação.

SEÇÃO VIII – DA CONTRATAÇÃO

48. Homologada a licitação pela Autoridade Competente, o Ministério Público do Estado da Bahia convocará a licitante vencedora, preferencialmente por meio eletrônico, para retirada/recebimento da nota de empenho ou instrumento equivalente, acompanhada da autorização de fornecimento de material, no prazo máximo de 10 (dez) dias, contados da data da convocação, sob pena de decair seu direito à contratação.

48.1 As comprovações da convocação e da entrega/retirada da nota de empenho ou instrumento equivalente deverão ocorrer por meio eletrônico (preferencialmente) ou, na impossibilidade deste, mediante aposição de assinatura (para retirada presencial) ou por Aviso de Recebimento dos Correios (quando a entrega for via postal).

48.2 O Fornecedor poderá solicitar a prorrogação do prazo para retirada/recebimento da nota de empenho ou instrumento equivalente, por igual período de até 10 (dez) dias, por motivo justo e aceito pela Administração, nos termos do art. 124, § 4º, da Lei Estadual – BA nº 9433/2005.

48.3 Na hipótese de decadência do direito à contratação, a Administração poderá revogar a licitação ou determinar ao(a) Pregoeiro(a) que retorne à fase de aceitação de proposta e examine a melhor proposta subsequente, na ordem de classificação, e assim sucessivamente, até a apuração de uma nova proposta que atenda ao Edital.

48.3.1 A adoção das providências administrativas supra indicadas ocorrerá sem prejuízo do **eventual enquadramento da licitante vencedora originária na cominação prevista no art. 184, VI, da Lei Estadual nº 9.433/2005.**

49. As demais disposições e condições de execução contratual, inclusive aquelas previstas no artigo 79 da Lei Estadual nº 9.433/2005, tais como regime e forma de execução, recebimento do objeto, gerenciamento, reajustamento e revisão de preços, pagamento, fiscalização, penalidades e rescisão contratual estão estabelecidas no Termo de Referência – ANEXO II.

49.1 Poderá ser acrescentada à contratação qualquer vantagem apresentada pela licitante vencedora em sua proposta, desde que seja pertinente e compatível com os termos deste Edital, e que não importe em ônus adicional ao Ministério Público do Estado da Bahia.

SEÇÃO IX – DAS SANÇÕES

51. Constituem ilícitos administrativos as condutas previstas nos artigos 184, 185 e 199 da Lei estadual nº 9.433/2005, sujeitando-se os infratores às cominações legais, especialmente as definidas no art. 186 do diploma estadual, garantida a prévia e ampla defesa em processo administrativo.

51.1 Para a aplicação das penalidades serão levados em conta a natureza e a gravidade da falta, os prejuízos dela advindos para a Administração Pública e a reincidência na prática do ato, observando-se os critérios de dosimetria estabelecidos pelo Decreto estadual nº 13.967/2012.

52. A fraude de qualquer documento apresentado, ou a inverdade das informações nele contidas, implicará a imediata desclassificação do proponente que o tiver apresentado, sem prejuízo das demais sanções cabíveis.

53. Àquele que, convocado dentro do prazo de validade da sua proposta, **não celebrar o contrato ou receber o instrumento equivalente, deixar de entregar ou apresentar documentação falsa exigida para o certame, ensejar o retardamento da execução de seu objeto, não mantiver a proposta, falhar ou fraudar na execução do contrato, comportar-se de modo inidôneo** ou cometer fraude fiscal, estará sujeito



a ser impedido de licitar e contratar com a Administração e poderá ser descredenciado no SICAF ou no sistema de cadastramento de fornecedores SIMPAS/SAEB-BA, pelo prazo de até 5 (cinco) anos, sem prejuízo da aplicação de **multa de 10% (dez por cento) do valor global da licitação** e das demais cominações legais.

54. DA DECLARAÇÃO DE INIDONEIDADE: Serão punidos com a pena de declaração de inidoneidade para licitar e contratar com a Administração, enquanto perdurarem os motivos determinantes da punição ou até que seja promovida a reabilitação perante a autoridade competente para aplicar a punição, os que incorram nos ilícitos previstos nos incisos I a V do art. 184, nos incisos II, III e V do art. 185 e no art. 199 da Lei estadual nº 9.433/2005.

55. DA SUSPENSÃO TEMPORÁRIA: Serão punidos com a pena de suspensão temporária do direito de cadastrar e licitar e impedimento de contratar com a Administração os que incorram nos ilícitos previstos nos incisos VI e VII do art. 184 e nos incisos I, IV, VI e VII do art. 185 da Lei estadual nº 9.433/2005.

56. DA ADVERTÊNCIA VERBAL: Será advertido verbalmente a licitante cuja conduta vise perturbar o bom andamento da sessão, podendo o responsável pela licitação determinar a sua retirada do recinto, caso persista na conduta faltosa.

57. DO DESCREDECIMENTO DO SISTEMA DE REGISTRO CADASTRAL: A licitante ou contratada será descredenciada do Sistema de Registro Cadastral quando, em razão da ocorrência das faltas previstas na Lei estadual nº 9.433/2005, deixar de satisfazer as exigências relativas à habilitação jurídica, qualificação técnica, qualificação econômico-financeira, ou regularidade fiscal e trabalhista exigidas para cadastramento.

58. DA MULTA:

58.1 A recusa à retirada da nota de empenho, pelo adjudicatário, no prazo fixado no instrumento convocatório, ensejará a aplicação da pena de multa de mora no percentual de **10% (dez por cento)** incidente sobre o valor global da licitação, sem prejuízo das demais sanções previstas na Lei estadual nº 9.433/2005.

58.2 A inexecução contratual, inclusive por atraso injustificado, sujeitará o contratado à multa de mora, na forma prevista no termo de referência constante do instrumento convocatório, que será graduada de acordo com a gravidade da infração, observado o disposto na Lei estadual nº 9.433/2005 e no Decreto estadual nº 13.967/2012;

59. As demais sanções por inexecução contratual estão previstas no ANEXO II – TERMO DE REFERÊNCIA.

SEÇÃO X – DAS DISPOSIÇÕES FINAIS

60. A apresentação da proposta implicará na plena aceitação, por parte da proponente, das condições estabelecidas neste Edital e seus anexos.

61. Os horários estabelecidos no edital, no aviso e durante a sessão pública observarão o horário de Brasília, Distrito Federal, inclusive para contagem de tempo e registro no sistema eletrônico e na documentação relativa ao certame.

62. É facultado a(o) Pregoeiro(a), à autoridade a ele superior e às áreas técnicas competentes do Ministério Público do Estado da Bahia - MPBA, em qualquer fase da licitação, promover diligências com vistas a esclarecer ou a complementar a instrução do processo.

62.1 Fica facultado ao MPBA, através da área técnica competente, realizar diligências técnicas necessárias à validação das documentações, declarações e/ou informações ofertadas em quaisquer das fases da licitação e/ou contratação, inclusive junto ao(s) fabricante(s), quando for o caso.

62.2 A invalidação de quaisquer documentações, declarações e/ou informações, pela área técnica, implicará na exclusão do licitante/adjudicatário do procedimento licitatório, de acordo com a fase em que este se encontrar (aceitação da proposta, habilitação ou contratação).

63. Em caso de desconexão do(a) Pregoeiro(a) do sistema eletrônico que importe prejuízo à continuidade da sessão, em quaisquer de suas fases, esta será suspensa e terá reinício em data e horário por aquele(a) estabelecidos, sobre os quais se dará conhecimento aos participantes, via sistema.

64. O pregão poderá ser suspenso temporariamente pelo(a) Pregoeiro(a), quantas vezes forem necessárias, desde que conferida prévia comunicação às licitantes via sistema.



64.1 A publicidade da suspensão temporária dos trabalhos será realizada pelo(a) Pregoeiro(a) via chat em sistema, sendo medida suficiente para proteção ao princípio da publicidade.

64.2 O(a) Pregoeiro(a) poderá antecipar a reabertura da sessão quando necessário, desde que o faça mediante prévia comunicação via sistema.

65. A(s) proponente(s) intimada(s) para prestar quaisquer esclarecimentos ou realizar quaisquer diligências adicionais deverão fazê-lo no prazo determinado pelo(a) Pregoeiro(a), sob pena de desclassificação/inabilitação.

66. O sistema eletrônico gera, ao final do certame, a Ata da Sessão Pública do pregão, com indicação do lance vencedor e demais informações relativas à Sessão Pública.

66.1 A ata será automaticamente disponibilizada no sistema eletrônico para acesso livre, imediatamente após o encerramento da sessão pública.

67. Os atos essenciais do pregão, inclusive os decorrentes de meios eletrônicos, serão documentados no processo administrativo respectivo, com vistas à aferição de sua regularidade pelos agentes de controle e demais interessados.

68. A homologação do resultado da presente licitação não vincula uma subsequente contratação, podendo a Instituição revogar o processo licitatório, no todo ou em parte, por razões de interesse público, derivado de fato superveniente devidamente comprovado, ou anula-lo, por ilegalidade, de ofício ou por provocação mediante ato escrito e fundamentado, publicando o resumo da decisão no Diário da Justiça Eletrônico do Poder Judiciário do Estado da Bahia, para conhecimento amplo dos participantes da licitação.

69. O objeto da presente licitação poderá sofrer acréscimos ou supressões, conforme previsto no art. 143, §1º, da Lei Estadual nº 9.433/2005, mediante prévia comunicação formal e expressa por parte do Ministério Público do Estado da Bahia, e desde que verificada a existência de dotação orçamentária e financeira para os acréscimos que se fizerem necessários, respeitados os limites legais.

70. Os casos omissos que porventura forem detectados neste Edital, serão resolvidos pelo(a) Pregoeiro(a) e sua Equipe de Apoio, com base na legislação em vigor.

71. As questões decorrentes da execução deste Instrumento, que não possam ser dirimidas administrativamente, serão processadas e julgadas na Justiça Estadual, no Foro da cidade de Salvador – Bahia, com exclusão de qualquer outro, por mais privilegiado que seja.

Frederico Welington Silveira Soares
Superintendente de Gestão Administrativa



ANEXO I – MODELO DE PROPOSTA

PROPOSTA DE PREÇOS

PREGÃO ELETRÔNICO Nº 22/2022 - MINISTÉRIO PÚBLICO DO ESTADO DA BAHIA

DADOS DO FORNECEDOR:						
RAZÃO SOCIAL:						
NOME FANTASIA:					CNPJ:	
ENDEREÇO:						
MUNICÍPIO:			UF:		CEP:	
REPRESENTANTE LEGAL:					CPF:	
INSCRIÇÃO MUNICIPAL:			INSCRIÇÃO ESTADUAL:			
TELEFONE COMERCIAL: ()			E-MAIL:			
DADOS PARA PAGAMENTO						
BANCO:		AGÊNCIA:		Nº CONTA CORRENTE:		
PROPOSTA DE PREÇOS						
ITEM	DESCRIÇÃO DO BEM	UNIDADE DE MEDIDA	QUANTIDADE	MARCA FABRICANTE e MODELO	PREÇO UNITÁRIO (R\$)	PREÇO TOTAL MÁXIMO (R\$)
ITENS COM PARTICIPAÇÃO EXCLUSIVA DE ME/EPP						
1	FECHADURA, para porta de divisória de espessura de 35mm, cor preto, chave externa e botão de trava interna (tipo lockwell ou similar), tipo tubular	UN	60			
2	PERFIL, em “H”, travessa, para divisória, em chapa de aço galvanizado, vara de 3m, dimensões 35 mm de largura x 19/20 mm de altura, cor preto.	UN	700			
3	PERFIL, em “U”, para divisória, em chapa de aço galvanizado, vara de 3m, dimensões 35 mm de largura x 10 mm de altura, cor preto	UN	500			
4	RODAPÉ, para divisória, em aço galvanizado, cor preto, com comprimento mínimo 1,15m	UN	60			
5	APOIO DE BAGUETE, para divisória 35mm, em aço galvanizado, comprimento 1,185m, cor preto	UN	120			
6	DOBRADIÇA, para porta de divisória, 85 a 90mm x 57 a 60mm, cor preto.	UN	120			
7	PAINEL, para divisória, miolo tipo colmeia, revestimento em laminado melamínico, dimensões 35x1200x2100mm, cor branco.	UN	80			



8	PAINEL, para divisória, miolo tipo colmeia, revestimento em laminado melamínico, dimensões 35x1200x2100mm, cor areia Jundiá.	UN	55			
9	PERFIL, em "H", travessa, para divisória, em chapa de aço galvanizado, vara de 3m, dimensões 35 mm de largura x 19/20 mm de altura, cor branco.	UN	120			
10	PERFIL, em "U", para divisória, em chapa de aço galvanizado, vara de 3m, dimensões 35 mm de largura x 10 mm de altura, cor branco.	UN	80			
11	REBITE, de repuxo, em alumínio, dimensões 3,2x12mm, cor branco.	UN	2000			
12	APOIO DE BAGUETE, para divisória 35mm, em aço galvanizado, dimensão 1,185m, cor branco.	UN	60			
13	BATENTE, para porta de divisória 35mm, em aço galvanizado, comprimento 2,128m, cor branco.	UN	50			
14	DOBRADIÇA, para porta de divisória, 85 a 90mm x 57 a 60mm, cor branco.	UN	30			
15	PLACA DE FORRO, de gesso acartonado, removível, dimensões 1250x625mm, revestido com película lisa de PVC cor branco na face frontal e com película aluminizada na face posterior.	UN	80			
16	PLACA DE FORRO, mineral, tipo fine-fissured, removível, dimensões 1250x625mm, espessura 16 mm, cor branco.	UN	500			
17	Perfil para forro modular, em aço galvanizado, T24, clicado, 24 x 3125mm, cor branco	UN	400			
18	Perfil para forro modular, em aço galvanizado, T24, clicado, 24 x 1250mm, cor branco	UN	200			
19	Perfil cantoneira para forro modular, em aço galvanizado, T24, clicado, 24 x 3125mm, cor branco	UN	250			



DADOS DO FORNECEDOR:						
RAZÃO SOCIAL:						
NOME FANTASIA:					CNPJ:	
ENDEREÇO:						
MUNICÍPIO:			UF:		CEP:	
REPRESENTANTE LEGAL:					CPF:	
INSCRIÇÃO MUNICIPAL:			INSCRIÇÃO ESTADUAL:			
TELEFONE COMERCIAL: ()			E-MAIL:			
DADOS PARA PAGAMENTO						
BANCO:		AGÊNCIA:		Nº CONTA CORRENTE:		
PROPOSTA DE PREÇOS						
ITEM	DESCRIÇÃO DO BEM	UNIDADE DE MEDIDA	QUANTIDADE	MARCA FABRICANTE e MODELO	PREÇO UNITÁRIO (R\$)	PREÇO TOTAL MÁXIMO (R\$)
ITEM COM AMPLA PARTICIPAÇÃO						
20	PAINEL, para divisória, miolo tipo colmeia, revestimento em laminado melamínico, dimensões 35x1200x2100mm, cor areia Jundiá.	UN	495			

REGRAS/OBSERVAÇÕES PARA PRECIFICAÇÃO	
<p>- Validade da proposta: mínima de 90 (noventa) dias, a contar da data de abertura da sessão pública do pregão.</p> <p>- Prazo de entrega/execução: 15 Dias Corridos</p> <p>- Local de entrega/execução: Sede do Ministério Público do Estado da Bahia, situada na 5ª Avenida, nº 750, Centro Administrativo da Bahia, Salvador – Bahia, CEP 41.745-004</p> <p>- Garantia do FABRICANTE: mínima de 90 (noventa) dias</p> <p>- A descrição dos itens deverá abranger todas as características do objeto ofertado, respeitadas as exigências mínimas estabelecidas no Termo de Referência – ANEXO II</p> <p>- Somente serão admitidas propostas com valores <u>unitários e totais</u> que estejam dentro dos limites máximos estimados pelo MPBA, conforme Termo de Referência.</p> <p>- Caso a licitante convocada para apresentação de proposta ajustada tenha sido a melhor classificada em mais de um item ou lote, poderá enviar proposta única, contendo todos os dados exigidos em edital para cada um dos itens/lotes que lhe sejam aplicáveis.</p> <p>- Este é apenas um modelo de documento, apresentado com a finalidade de demonstrar as informações mínimas que deverão constar na proposta comercial do fornecedor, sob pena de desclassificação. O fornecedor, portanto, poderá utilizar o formato que melhor lhe convier, desde que todas as informações solicitadas estejam claramente disponíveis.</p>	



ANEXO II – TERMO DE REFERÊNCIA

1. DEFINIÇÃO DO OBJETO	
1.1 INDICAÇÃO DO OBJETO	INDICAÇÃO DO ITEM (SE ÚNICO) OU FAMÍLIA (SE MÚLTIPLOS): Aquisição de material de divisórias e forros Observação: Relação dos itens licitados indicada no APENSO I.
1.2 INDICAÇÃO ESPECÍFICA DE MODELO E/OU MARCA EXCLUSIVO(A) DE DETERMINADO FABRICANTE (NO TODO OU EM PARTE)	NÃO
1.3 ENQUADRAMENTO DO OBJETO	BENS COMUNS: aqueles cujos padrões de desempenho e qualidade possam ser objetivamente definidos, com base nas especificações usuais praticadas no mercado. (REGRA)
1.4 FORMA DE CONTRATAÇÃO	AQUISIÇÃO IMEDIATA
1.5 JUSTIFICATIVA: NECESSIDADE DA CONTRATAÇÃO	A aquisição dos bens justifica-se pela necessidade de atender as demandas de manutenção predial das unidades do Ministério Público do Estado da Bahia, na capital e interior da Bahia, decorrentes das atividades de reformas, adaptações, mudanças, ampliações, reestruturações e intervenções preventivas e corretivas.
2. INFORMAÇÕES LICITATÓRIAS	
2.1 ANÁLISE DOCUMENTAL	UNIDADE ADMINISTRATIVA RESPONSÁVEL POR ANALISAR PROPOSTA E DOCUMENTOS TÉCNICOS: Coordenação de Manutenção Predial
2.2 AGRUPAMENTO DE ITENS NA LICITAÇÃO	DISPUTA POR ITENS
2.3 TRATAMENTO DIFERENCIADO PARA MICROEMPRESAS E EMPRESAS DE PEQUENO PORTE (ME/EPP)	APLICÁVEL , caso o objeto esteja enquadrado nos limites de valores previstos no art. 48 da Lei Complementar nº 123/2006 e no art. 3º da Lei Estadual nº 11.619/2009
2.4 TIPO DE LICITAÇÃO	MENOR PREÇO ➤ CRITÉRIO DE JULGAMENTO: MENOR PREÇO POR ITEM
2.5 MODO DE DISPUTA DA LICITAÇÃO	ABERTO (Regra geral)
	2.5.1 INTERVALO MÍNIMO DE DIFERENÇA ENTRE OS LANCES: 1 %



2.6 DIVULGAÇÃO DOS PREÇOS REFERENCIAIS	ORÇAMENTO DIVULGADO NO EDITAL (Regra geral)
2.7 INFORMAÇÕES ADICIONAIS A SEREM SOLICITADAS NA PROPOSTA AJUSTADA	2.7.1 INDICAÇÃO DAS INFORMAÇÕES ADICIONAIS: A) MARCA/FABRICANTE B) MODELO
	2.7.2 ITENS ABARCADOS PELA(S) EXIGÊNCIA(S): TODOS OS ITENS.
2.8 SERÃO EXIGIDAS NORMAS/CERTIFICAÇÕES DE PRODUTO?	NÃO
2.9 DOCUMENTAÇÃO A SER SOLICITADA EM CONJUNTO COM A PROPOSTA	<p>B) DOCUMENTO TÉCNICO EMITIDO PELO(S) FABRICANTE(S) do(s) item(ns) ofertado(s), que comprove o atendimento deste(s) às especificações técnicas exigidas no Termo de Referência. Serão admitidos documentos de domínio público emitidos pelo fabricante, tais como catálogos técnicos, folders, manuais, fichas de especificação técnica, link para acesso a sítio oficial (o qual contenha as informações técnicas) e páginas da internet impressas.</p> <ul style="list-style-type: none">➤ Itens licitados abrangidos pela exigência de documento técnico: TODOS OS ITENS.➤ Comprovação a ser realizada com a documentação: SOMENTE ESPECIFICAÇÕES TÉCNICAS DOS BENS.➤ Fase para a exigência: EM CONJUNTO COM O ENVIO DA PROPOSTA DE PREÇOS AJUSTADA.
2.10 SOLICITAÇÃO DE AMOSTRA(S)	NÃO
2.11 DOCUMENTAÇÃO DE HABILITAÇÃO - QUALIFICAÇÃO TÉCNICA	<p>ATESTADO(S) DE CAPACIDADE TÉCNICA - Comprovação de aptidão para o desempenho de atividade pertinente e compatível com o objeto da licitação.</p> <ul style="list-style-type: none">➤ CRITÉRIOS DE PERTINÊNCIA E COMPATIBILIDADE (INDICAÇÃO OBRIGATORIA):<ul style="list-style-type: none">• CARACTERÍSTICAS: O(s) atestado(s) deverá(ão) comprovar o fornecimento de materiais de divisórias ou forros.
2.12 DOCUMENTAÇÃO DE HABILITAÇÃO - QUALIFICAÇÃO ECONÔMICO-FINANCEIRA	CERTIDÃO NEGATIVA DE FALÊNCIA
2.13 INSTRUMENTO DE FORMALIZAÇÃO DA CONTRATAÇÃO	CONTRATAÇÃO SERÁ FORMALIZADA SOMENTE COM EMISSÃO DE EMPENHO (SEM ARP OU CONTRATO)



3. REGRAS DE CONTRATAÇÃO	
3.1 RETIRADA DA NOTA DE EMPENHO	<ul style="list-style-type: none">➤ PRAZO: 2 dias. Contagem – ESCOLHER <u>UMA</u> OPÇÃO: (X) Úteis () Corridos <p>3.1.1. Prazo contado a partir da notificação pela Administração, que ocorrerá, preferencialmente, através de envio de e-mail para o endereço indicado na proposta de preços.</p> <p>3.1.2. As comprovações da convocação e da entrega/retirada da nota de empenho poderão ocorrer por quaisquer dos seguintes meios: por meio eletrônico (através de confirmação de recebimento de e-mail), aposição de assinatura (para retirada presencial) ou por Aviso de Recebimento dos correios (quando a entrega for via postal).</p> <p>3.1.3. O Fornecedor poderá solicitar a prorrogação do prazo para retirada/recebimento da nota de empenho, por igual período ao original, por motivo justo e aceito pela Administração, nos termos do art. 124, § 4º, da Lei Estadual – BA nº 9433/2005.</p>
3.2 PRAZO DE ENTREGA	<ul style="list-style-type: none">➤ PRAZO: 15 dias corridos➤ PRAZO CONTADO A PARTIR DO RECEBIMENTO DO EMPENHO PELO FORNECEDOR➤ ADMISSIBILIDADE DE PRORROGAÇÃO DO PRAZO DE ENTREGA: SIM. Neste caso, somente será admissível o pedido formalizado pelo fornecedor antes do termo final do prazo de entrega consignado, mediante justificativa - e respectiva comprovação - de fato superveniente, aceito pela Instituição.
3.3 REGRAS PARA ENTREGA	<ul style="list-style-type: none">➤ ENDEREÇO: Sede do Ministério Público do Estado da Bahia, situada na 5ª Avenida, nº 750, Centro Administrativo da Bahia, Salvador – Bahia, CEP 41.745-004.➤ DIAS: Segunda-feira a Sexta-feira➤ HORÁRIOS: 08:00h às 18:00hs➤ NECESSIDADE DE AGENDAMENTO: SIM➤ SETOR RESPONSÁVEL POR AGENDAR A ENTREGA (SE FOR O CASO) E RECEPCIONAR OS BENS: Coordenação de Almoxarifado➤ TELEFONE E E-MAIL PARA CONTATO: (71) 3103-0123 e almoxarifado@mpba.mp.br➤ REGRAS E/OU TIPOS DE EMBALAGEM DO(S) BEM(NS): Os objetos deste contrato deverão ser entregues armazenados em embalagens adequadas às características dos bens que o compõem, de modo a garantir o seu recebimento em perfeito estado de conservação, estando em perfeitas condições de uso, de modo a satisfazer às especificações. A embalagem deve conter os dados de identificação do produto e marca do fabricante.
3.4 REGRAS PARA MONTAGEM	BENS ENTREGUES MONTADOS
3.5 REGRAS PARA INSTALAÇÃO	BENS ENTREGUES SEM NECESSIDADE DE INSTALAÇÃO A CARGO DO FORNECEDOR
3.6 PRAZO DE VALIDADE PARA O OBJETO (BENS PERECÍVEIS)	NÃO SE APLICA (OBJETO NÃO ABRANGE BENS PERECÍVEIS)
3.7 REGRAS DE GARANTIA	GARANTIA <u>LEGAL</u> PARA TODOS OS ITENS, CONFORME PRAZOS E CONDIÇÕES DEFINIDOS NO CÓDIGO DE DEFESA DO CONSUMIDOR



3.8 POSSIBILIDADE OU NÃO DE SUBCONTRATAÇÃO	VEDADA A SUBCONTRATAÇÃO
3.9 ABRANGÊNCIA DOS PREÇOS DEFINIDOS	OS PREÇOS CONTRATADOS ENGLOBALAM TODOS E QUAISQUER CUSTOS NECESSÁRIOS AO FIEL CUMPRIMENTO DA CONTRATAÇÃO
3.10 REGRAS DE FATURAMENTO	3.10.1 PERIODICIDADE DE FATURAMENTO(S): EM PARCELA ÚNICA, APÓS ENTREGA TOTAL DO OBJETO (AQUISIÇÃO IMEDIATA)
	3.10.2 CONDIÇÕES ESPECÍFICAS PARA FATURAMENTO: NÃO SE APLICA , sendo necessária somente a apresentação de nota fiscal/fatura e certidões de regularidade fiscal e trabalhista, conforme item 3.11.1 (abaixo).
3.11 REGRAS PARA PAGAMENTO	<p>3.11.1 O pagamento será processado mediante apresentação, pela contratada, de nota fiscal e certidões cabíveis - documentação esta que deverá estar devidamente acompanhada do ACEITE pelo Ministério Público do Estado da Bahia, e se concluirá no prazo de 08 (oito) dias úteis a contar da data de apresentação da documentação, desde que não haja pendência a ser regularizada;</p> <p>3.11.2 Verificando-se qualquer pendência impeditiva do pagamento, será considerada como data de apresentação da documentação aquela na qual foi realizada a respectiva regularização;</p> <p>3.11.3 As notas fiscais deverão discriminar os tributos, com respectivos valores, alíquotas e bases de cálculo, que tenham como fato gerador o objeto contratado;</p> <p>3.11.4 O Ministério Público do Estado da Bahia realizará a retenção de impostos ou outras obrigações de natureza tributária, na hipótese de figurar como substituto tributário, de acordo com a legislação vigente;</p> <p>3.11.5 Os pagamentos serão efetuados através de ordem bancária, para crédito em conta corrente e agência indicadas pela empresa contratada, preferencialmente em banco de movimentação oficial de recursos do Estado da Bahia;</p> <p>3.11.6 A atualização monetária dos pagamentos devidos pelo Ministério Público do Estado da Bahia, em caso de mora, será calculada considerando a data do vencimento da obrigação e do seu efetivo pagamento, de acordo com a variação do INPC do IBGE pro rata tempore, observado, sempre, o disposto no item 3.11.2.</p>
3.12 CONDIÇÕES DE RECEBIMENTO DO OBJETO (PARA FINS DE FATURAMENTO)	3.12.1 PRAZO PARA RECEBIMENTO PROVISÓRIO: 5 dias corridos.
	3.12.2 PRAZO PARA RECEBIMENTO DEFINITIVO: 10 dias corridos
	3.12.3 PRAZO PARA ADEQUAÇÃO OU SUBSTITUIÇÃO DE PRODUTO(S) REJEITADO(S): 10 dias úteis.
	3.12.4 DEMAIS REGRAMENTOS: <p>3.12.4.1 O recebimento dos bens ocorrerá pelo(s) servidor(es) responsável(is) pela fiscalização e recebimento definitivo do objeto contratado, mediante conferência dos produtos, confrontando com as especificações contidas no Edital de Licitação (inclusive anexos, como o termo de referência) e na proposta de preços, bem com as quantidades determinadas na Autorização de Fornecimento de Materiais.</p> <p>3.12.4.2 O recebimento dado pelo Ministério Público do Estado da Bahia em fatura (ou documento afim) apresentada por transportadora a serviço do fornecedor não será considerado para fins de recebimento provisório/definitivo;</p> <p>3.12.4.3 O recebimento definitivo do objeto deste contrato só será concretizado depois de adotados, pelo Ministério Público do Estado da Bahia, todos os procedimentos contidos nos Ato Normativos internos relativos ao tema, respeitadas as exigências contidas do art. 161 da Lei Estadual- BA nº 9.433/2005;</p>



	<p>3.12.4.4 O aceite ou aprovação do objeto pelo Ministério Público do Estado da Bahia não exclui a responsabilidade do fornecedor por vícios, defeitos ou disparidades com as especificações estabelecidas neste Contrato e no processo de Licitação que o originou, verificadas posteriormente, garantindo-se ao Ministério Público do Estado da Bahia, inclusive, as faculdades previstas na Lei Federal n.º 8.078/90 – Código de Defesa do Consumidor.</p>
3.13 POSSIBILIDADE OU NÃO DE REAJUSTAMENTO, COM INDICAÇÃO DE ÍNDICE OFICIAL	PREÇOS IRREAJUSTÁVEIS , em razão da vigência da contratação ser inferior a doze meses e não se tratar de registro de preços.
3.14 DEFINIÇÃO DE VIGÊNCIAS	3.14.1 VIGÊNCIA DA ATA DE REGISTRO DE PREÇOS (ARP): NÃO SE APLICA (Não se trata de registro de preços)
	3.14.2 DEFINIÇÃO DE VIGÊNCIA DA CONTRATAÇÃO: 120 dias, contados do recebimento do empenho pelo fornecedor
	3.14.3 POSSIBILIDADE DE PRORROGAÇÃO DE PRAZO DE VIGÊNCIA: <ul style="list-style-type: none">NÃO SERÁ ADMITIDA A PRORROGAÇÃO DO PRAZO DE VIGÊNCIA
3.15 OBRIGAÇÕES DA CONTRATADA	<p>3.15.1 OBRIGAÇÕES GERAIS</p> <p>3.15.1.1 Executar o objeto contratual de acordo com os prazos e as especificações técnicas constantes no instrumento convocatório e seus anexos, no local determinado, nos dias e nos turnos e horários de expediente do MPBA, não podendo eximir-se da obrigação, ainda que parcialmente, sob a alegação de falhas, defeitos ou falta de pessoal, materiais e/ou peças;</p> <p>3.15.1.2 Adotar as providências legais e/ou contratuais cabíveis, nas ocorrências de danos no decurso do uso normal do produto durante o prazo de garantia e por defeitos de fabricação;</p> <p>3.15.1.3 Promover, às suas expensas e sob sua responsabilidade, a adequada embalagem, transporte e entrega do(s) bem(ns);</p> <p>3.15.1.4 Prestar diretamente o objeto contratado, não o transferindo a outrem, no todo ou em parte, ressalvando-se apenas os casos de cisão, fusão ou incorporação da empresa contratada, desde que não impeçam os compromissos assumidos para com o MPBA, observando-se, ainda, eventuais restrições à subcontratação definidas neste instrumento;</p> <p>3.15.1.5 Manter durante toda a execução da contratação, em compatibilidade com as obrigações assumidas, todas as condições de habilitação e qualificação exigidas no procedimento de licitação;</p> <p>3.15.1.6 Providenciar e manter atualizadas todas as licenças e alvarás junto às repartições competentes que, porventura, sejam necessários à execução da contratação;</p> <p>3.15.1.7 Responsabilizar-se pelo cumprimento das exigências previstas na legislação profissional específica e pelos encargos fiscais e comerciais resultantes da execução da contratação;</p> <p>3.15.1.7.1 A eventual retenção de tributos pelo MPBA não implicará na responsabilização deste, em hipótese alguma, por quaisquer penalidades ou gravames futuros, decorrentes de inadimplemento(s) de tributos pela empresa contratada;</p> <p>3.15.1.8 Emitir notas fiscais/faturas de acordo com a legislação e com este documento, contendo descrição dos bens e serviços (quando couber), indicação de quantidades, preços unitários e valor total;</p> <p>3.15.1.9 Arcar, quando da execução do objeto contratado, com todo e qualquer dano ou prejuízo, independentemente da natureza, causado ao MPBA e/ou a terceiros, ainda que por sua culpa, em consequência de erros, imperícia própria ou de auxiliares que estejam sob sua responsabilidade, bem como ressarcir ao MPBA todos os custos decorrentes de indevida paralisação ou interrupção dos serviços contratados;</p>



	<p>3.15.1.10 Não introduzir, seja a que título for, nenhuma modificação na especificação do objeto contratado ou das eventuais normas técnicas a serem seguidas, sem o consentimento prévio, e por escrito, do MPBA;</p> <p>3.15.1.11 Atender, nos prazos consignados neste instrumento e/ou pelo MPBA, às recusas ou determinações de desfazimento/refazimento fornecimentos e/ou serviços acessórios que não estejam sendo ou não tenham sido executados de acordo com as Normas Técnicas e/ou em conformidade com as condições do Edital (e anexos) constante no processo licitatório que o originou, providenciando sua imediata correção ou realização, sem ônus para o MPBA;</p> <p>3.15.1.12 Permitir e oferecer condições para a mais ampla e completa fiscalização durante a vigência da contratação, fornecendo informações, propiciando o acesso à documentação pertinente e à execução contratual, e atendendo às observações e exigências apresentadas pela fiscalização;</p> <p>3.15.1.13 Comunicar formalmente ao MPBA qualquer anormalidade que interfira no bom andamento da execução da contratação;</p> <p>3.15.1.14 Manter sob sua exclusiva responsabilidade toda a supervisão e direção da eventual mão de obra necessária à execução completa e eficiente da contratação;</p> <p>3.15.1.15 Prestar todos os esclarecimentos que forem solicitados pelo MPBA.</p>
	<p>3.15.2 OBRIGAÇÕES ESPECÍFICAS (DEFINIDAS EM RAZÃO DO OBJETO CONTRATADO):</p> <ul style="list-style-type: none">• NÃO EXISTEM OBRIGAÇÕES ESPECÍFICAS, sendo aplicáveis somente os regramentos gerais definidos em lei e no subitem anterior.
<p>3.16 OBRIGAÇÕES DO CONTRATANTE</p>	<p>3.16.1 OBRIGAÇÕES GERAIS</p> <p>3.16.1.1 Fornecer, no prazo de até 10 (dez) dias a contar do início da vigência da contratação, as informações necessárias para que a empresa contratada possa executar plenamente o objeto contratado;</p> <p>3.16.1.2 Realizar os pagamentos devidos pela execução do contrato, nos termos e condições previstos neste documento;</p> <p>3.16.1.3 Permitir o eventual acesso dos empregados autorizados da empresa contratada às instalações físicas do MPBA, nos locais e na forma que se façam necessários para a execução contratual;</p> <p>3.16.1.4 Acompanhar e fiscalizar o fiel cumprimento dos prazos e das condições da contratação, notificando a empresa contratada, por escrito, sobre imperfeições, falhas ou irregularidades constatadas na execução do objeto, para que sejam adotadas as medidas corretivas necessárias;</p> <p>3.16.1.5 Fornecer à empresa contratada, mediante solicitação, atestado de capacidade técnica, quando o fornecimento do objeto atender satisfatoriamente os prazos de entrega, qualidade e demais condições previstas em edital e seus anexos.</p> <p>3.16.2 OBRIGAÇÕES ESPECÍFICAS (DEFINIDAS EM RAZÃO DO OBJETO CONTRATADO):</p> <ul style="list-style-type: none">• NÃO EXISTEM OBRIGAÇÕES ESPECÍFICAS, sendo aplicáveis somente os regramentos gerais definidos em lei e no subitem anterior
<p>3.17 INDICAÇÃO SOBRE A NECESSIDADE DE GARANTIA CONTRATUAL, COM PERCENTUAL</p>	<p>NÃO SE APLICA (CONTRATAÇÕES SEM FORMALIZAÇÃO DE CONTRATO)</p>



APENSO I

TABELA INDICATIVA DE ITENS A LICITAR

ITEM	DESCRIÇÃO	CÓDIGO CATMAT	UNIDADE DE FORNECIMENTO	QUANTIDADE	VALOR UNITÁRIO	VALOR TOTAL
1	FECHADURA, para porta de divisória de espessura de 35mm, cor preto, chave externa e botão de trava interna (tipo lockwell ou similar), tipo tubular.	357246	Unidade	60	110,99	6.659,40
2	PERFIL, em "H", travessa, para divisória, em chapa de aço galvanizado, vara de 3m, dimensões 35 mm de largura x 19/20 mm de altura, cor preto.	364634	Unidade	700	24,77	17.339,00
3	PERFIL, em "U", para divisória, em chapa de aço galvanizado, vara de 3m, dimensões 35 mm de largura x 10 mm de altura, cor preto.	456465	Unidade	500	18,65	9.325,00
4	RODAPÉ, para divisória, em aço galvanizado, cor preto, com comprimento mínimo 1,15m.	250094	Unidade	60	13,52	811,20
5	APOIO DE BAGUETE, para divisória 35mm, em aço galvanizado, comprimento 1,185m, cor preto.	236010	Unidade	120	8,35	1.002,00
6	DOBRADIÇA, para porta de divisória, 85 a 90mm x 57 a 60mm, cor preto.	357628	Unidade	120	8,42	1.010,40
7	PAINEL, para divisória, miolo tipo colmeia, revestimento em laminado melamínico, dimensões 35x1200x2100mm, cor branco.	337385	Unidade	80	154,00	12.320,00
8	PAINEL, para divisória, miolo tipo colmeia, revestimento em laminado melamínico, dimensões 35x1200x2100mm, cor areia Jundiáí.	334188	Unidade	55	151,22	8.317,10
9	PERFIL, em "H", travessa, para divisória, em chapa de aço galvanizado, vara de 3m, dimensões 35 mm de largura x 19/20 mm de altura, cor branco.	364634	Unidade	120	35,18	4.221,60
10	PERFIL, em "U", para divisória, em chapa de aço galvanizado, vara de 3m, dimensões 35 mm de largura x 10 mm de altura, cor branco.	456465	Unidade	80	19,26	1.540,80
11	REBITE, de repuxo, em alumínio, dimensões 3,2x12mm, cor branco.	480801	Unidade	2000	0,20	400,00
12	APOIO DE BAGUETE, para divisória 35mm, em aço galvanizado, dimensão 1,185m, cor branco.	236010	Unidade	60	8,70	522,00
13	BATENTE, para porta de divisória 35mm, em aço galvanizado, comprimento 2,128m, cor branco.	254803	Unidade	50	25,75	1.287,50
14	DOBRADIÇA, para porta de divisória, 85 a 90mm x 57 a 60mm, cor branco.	357628	Unidade	30	9,79	293,70



15	PLACA DE FORRO, de gesso acartonado, removível, dimensões 1250x625mm, revestido com película lisa de PVC cor branco na face frontal e com película aluminizada na face posterior.	460520	Unidade	80	44,75	3.580,00
16	PLACA DE FORRO, mineral, tipo fine-fissured, removível, dimensões 1250x625mm, espessura 16 mm, cor branco.	376677	Unidade	500	67,12	33.560,00
17	Perfil para forro modular, em aço galvanizado, T24, clicado, 24 x 3125mm, cor branco	464213	Unidade	400	23,16	9.264,00
18	Perfil para forro modular, em aço galvanizado, T24, clicado, 24 x 1250mm, cor branco	464213	Unidade	200	8,34	1.668,00
19	Perfil cantoneira para forro modular, em aço galvanizado, T24, clicado, 24 x 3125mm, cor branco	464727	Unidade	250	16,58	4.145,00
20	PAINEL, para divisória, miolo tipo colmeia, revestimento em laminado melamínico, dimensões 35x1200x2100mm, cor areia Jundiá.	334188	Unidade	495	151,22	74.853,90

OBSERVAÇÃO: Os itens 08 e 20 são IGUAIS e foram divididos em obediência ao inciso III do art. 48 da Lei Complementar 123/2006, já que o somatório dos 550 itens, é superior ao valor de R\$ 80.000,00. Deste modo, o item 8 terá participação exclusiva de ME/EPP e o item 20 será destinado à ampla participação.

PARAMETRIZAÇÃO ENTRE OBJETO E CÓDIGO(S) CATMAT INFORMADO(S):

DIVERGÊNCIA DE ESPECIFICAÇÕES TÉCNICAS:

- INDICAR ITENS SEM DIVERGÊNCIA (SE HOVER): 1, 4, 6, 7, 8, 12, 13, 15, 16, 18, 20.

- INDICAR DIFERENÇAS PARA OS ITENS DIVERGENTES (PORMENORIZAR POR ITEM LICITADO): 2 (cor), 3 (cor), 5 (cor), 9 (cor), 10 (cor), 11 (cor), 14 (cor), 17 (comprimento), 19 (largura).

PORTARIA Nº 235/2022

O SUPERINTENDENTE DE GESTÃO ADMINISTRATIVA DO MINISTÉRIO PÚBLICO DO ESTADO DA BAHIA, no uso de suas atribuições legais e, considerando o apurado nos autos do Processo Administrativo Disciplinar, protocolizado sob SEI nº 19.09.00855.0019009/2021-94 e Parecer nº 434/2022, da Assessoria Técnico-Jurídica, o qual acolhemos, bem como a disposição do art. 187, inciso I, da Lei Estadual nº. 6.677/1994, RESOLVE ADVERTIR o servidor IGOR VASCONCELOS DE QUEIROZ BRITO, ocupante do cargo de Assistente Técnico Administrativo, matrícula nº. 354,162, por infração ao art. 175, I, da Lei Estadual nº. 6.677/1994, podendo recorrer da decisão administrativa, se assim desejar, no prazo de 30 (trinta) dias, contados a partir da data da publicação no Diário da Justiça Eletrônico.

Fica franqueada ao interessado vista aos autos nas dependências da Superintendência de Gestão Administrativa, sendo-lhe facultada a possibilidade de obter cópias, desde que ressarcidos os custos da reprodução.

Superintendência de Gestão Administrativa do Ministério Público do Estado da Bahia, 25 de julho de 2022.

Frederico Wellington Silveira Soares
Superintendente de Gestão Administrativa

EDITAL DE INTIMAÇÃO - DEFESA FINAL

Na qualidade de Presidente da Comissão de Processo Administrativo, constituída pela Portaria nº 111/2022, expedida pela Superintendência de Gestão Administrativa do Ministério Público do Estado da Bahia, publicada no DJE de 04/04/2022, INTIMO o senhor RUBENS DANTAS FILHO, para, na qualidade de representante legal da empresa RUBENS DANTAS FILHO - CONFECÇÕES - ME, inscrita no CNPJ sob o nº 15.520.126/0001-64, apresentar DEFESA FINAL, no prazo de 5 (cinco) dias úteis, a partir da data de publicação desta, referente ao processo administrativo instaurado com base na representação protocolada sob o SIMP 003.0.7141/2017, com o intuito de apurar a possível prática de faltas administrativas na execução da Ata de Registro de Preço nº 47/2016 - SGA (oriunda do Pregão Eletrônico nº 25/2016) firmada entre a empresa ora processada e o Ministério Público do Estado da Bahia. De acordo com a representação e documentação anexa a empresa está sendo acusada de inexecução contratual, consistente no atraso de 08 (oito) dias na entrega de 400 (quatrocentas) camisas solicitadas por meio da Autorização de Fornecimento de Materiais (AFM) nº 01/2016 (referente à Nota de Empenho nº 40101.0014.16.0000016-0); atraso de 13 (treze) dias na entrega de 150 (cento e cinquenta) camisas solicitadas por meio da AFM nº 02/2016 (referente à Nota de Empenho nº 40101.0007.16.0000105-7); atraso de 11 (onze) dias na entrega de 150 (cento e cinquenta) camisas solicitadas por meio da AFM nº 01/2017 (referente à Nota de Empenho nº 40101.0007.16.0000105-7), havendo graves falhas de impressão das camisas, sendo o produto recusado pela fiscalização do contrato, que ensejaram a necessidade de contratação do objeto por dispensa de licitação. Tal conduta, em tese, está tipificada como ilícito administrativo, conforme prevê o art. 185, IV (inexecução contratual) e art. 167, III (falta de cumprimento ou cumprimento irregular de cláusulas contratuais) ambos da Lei Estadual - Ba nº 9.433/05 e, se comprovada, poderá ensejar a aplicação das penalidades legais previstas no art. 186 da mesma Lei Estadual.

É assegurado o direito de fazer-se representar por advogado, devidamente constituído para este fim, conforme art. 4º, VII e art. 113, § 1º, III da Lei Estadual - Ba nº 12.209/11, podendo apresentar ou requerer a produção de todos os meios de prova admitidos em direito.

Fica franqueado o direito de ter vista dos autos e extrair cópias dos mesmos, o que lhe é assegurado durante o horário das 8:00h às 12:00h e 13:00h às 17:00h, na sala S1-06, da Coordenação de Transportes, na sede do Ministério Público do Estado da Bahia, situada na 5ª Avenida, 750, Centro Administrativo da Bahia, Salvador - Ba, CEP: 41.745-004, onde se encontra instalada a Comissão Processante e para onde deverão ser encaminhadas todas as peças de defesa.

Em atenção aos Princípios da Economia e Celeridade Processual, as manifestações por parte da defesa, bem como, a solicitação de cópia digitalizada do processo, poderão ser encaminhadas também para o e-mail institucional deste subscritor, a saber: <leonardo.sampaio@mpba.mp.br>.

Leonardo Borges Castellar Sampaio
Presidente da Comissão Processante

DIRETORIA DE CONTRATOS, CONVÊNIOS E LICITAÇÕES

AVISO DE LICITAÇÃO

PREGÃO ELETRÔNICO nº 22/2022 – UASG 926302 – PROCESSO nº 19.09.02336.0006158/2022-17. OBJETO: Aquisição de material de divisórias e forros, conforme edital e seus anexos. CADASTRAMENTO DAS PROPOSTAS: a partir de 27/07/2022 às 08:00 horas (Horário de Brasília - DF); ABERTURA DAS PROPOSTAS: 17/08/2022 às 08:30 horas (Horário de Brasília - DF) no site www.comprasgovernamentais.gov.br. Obs.: O Edital e seus Anexos, poderão ser adquiridos nos sites: <https://www.mpba.mp.br/licitacoes> e <https://www.gov.br/compras/pt-br>. Informações: licitacao@mpba.mp.br

AVISO DE HOMOLOGAÇÃO

PREGÃO ELETRÔNICO nº 23/2022 – UASG 926302 – PROCESSO nº 19.09.02336.0006323/2022-08, OBJETO: Aquisição de Mangueira e Acessórios para Hidrante (esguicho, adaptador, tampão, chave), conforme o edital e seus anexos. AVISO: Licitação homologada em sistema pela autoridade competente, o Superintendente de Gestão Administrativa, no dia 25/07/2022, com base no Parecer nº 509/2022, da Assessoria Técnico-Jurídica. Termo de homologação disponível no sistema Comprasnet, através do site <https://www.gov.br/compras/pt-br>. EMPRESAS VENCEDORAS: VERSATIL COMERCIO DE MATERIAL ELETRICO LTDA, CNPJ 36.634.191/0001-90, no item 1; e RGM DISTRIBUIDORA DE MATERIAL DE CONSTRUCAO EIRELI, CNPJ 35.000.580/0001-00, nos itens 3, 4, 5 e 6. Os itens 2 e 7 restaram FRACASSADOS. Salvador-Ba - Frederico Wellington Silveira Soares – Superintendente

AVISO DE LICITAÇÃO

PREGÃO ELETRÔNICO nº 29/2022 – UASG 926302 – PROCESSO nº 19.09.02004.0021050/2021-96. OBJETO: Prestação de serviços de registros fotográficos englobando as atividades precípuas de fotografias profissionais jornalísticas, conforme edital e seus anexos. CADASTRAMENTO DAS PROPOSTAS: a partir de 27/07/2022 às 08:00 horas (Horário de Brasília - DF); ABERTURA DAS PROPOSTAS: 19/08/2022 às 09:00 horas (Horário de Brasília - DF) no site www.comprasgovernamentais.gov.br. Obs.: O Edital e seus Anexos, poderão ser adquiridos nos sites: <https://www.mpba.mp.br/licitacoes> e www.comprasgovernamentais.gov.br. Informações: licitacao@mpba.mp.br.

RESUMO DE CONTRATO DE PRESTAÇÃO DE SERVIÇOS – Nº 086/2022 - SGA. PROCESSO SEI: 19.09.02684.0015007/2022-37 - Adesão à ata de registro de preço Nº 006/2021 SEMIT. Parecer jurídico nº 494/2022. Partes: Ministério Público do Estado da Bahia e a Empresa Centro De Pesquisas em Informática Ltda, CNPJ nº 40.584.096/0001-05. Objeto: serviços de solução integrada de segurança da informação para proteção dos dispositivos, estações de trabalho e servidores (endpoints), conectados à rede corporativa do Ministério Público do Estado da Bahia, incluindo capacidades de prevenção, detecção e resposta, gestão de vulnerabilidades, visibilidade de dispositivos, garantias de conformidade, controle de acesso e automação, bem como serviços de instalação, treinamento, gerenciamento, manutenção e atualização das soluções, garantias de conformidade e resposta a incidentes para a equipe do Ministério Público do Estado da Bahia. Valor global máximo: R\$ R\$ 1.432.404,78 (um milhão, quatrocentos e trinta e dois mil, quatrocentos e quatro reais e setenta e oito centavos). Dotação orçamentária: Unidade Orçamentária/Gestora: 0021 – Projeto/Atividade: 2002 – Fonte de recurso: 100 – Elemento de Despesa 33.90.40. Forma de Pagamento: ordem bancária para crédito em conta corrente do Contratado. Prazo de vigência: 12 (doze) meses, contados a partir da data da assinatura. Início da vigência: 25 de julho de 2022.

PORTARIA Nº 237/2022

O SUPERINTENDENTE DE GESTÃO ADMINISTRATIVA DO MINISTÉRIO PÚBLICO DO ESTADO DA BAHIA, no uso de suas atribuições, RESOLVE designar os servidores laçanã Lima de Jesus Carneiro, matrícula nº 351.671 e Plínio Andrade Passos, matrícula nº 354.175, para exercerem as atribuições de fiscal e suplente, respectivamente, do contrato nº 086/2022-SGA, relativo a contratação de empresa fornecedora de serviços de solução integrada de segurança da informação para proteção dos dispositivos, estações de trabalho e servidores (endpoints), conectados à rede corporativa do Ministério Público do Estado da Bahia, incluindo capacidades de prevenção, detecção e resposta, gestão de vulnerabilidades, visibilidade de dispositivos, garantias de conformidade, controle de acesso e automação, bem como serviços de instalação, treinamento, gerenciamento, manutenção e atualização das soluções, garantias de conformidade e resposta a incidentes para a equipe do Ministério Público do Estado da Bahia.

Frederico Wellington Silveira Soares, 25 de julho de 2022.
Superintendente de Gestão Administrativa

RESUMO DE CONTRATO DE PRESTAÇÃO DE SERVIÇOS – Nº 087/2022 - SGA. Processo SEI: 19.09.02180.0013611/2022-42- Dispensa nº 002/2022 – CAODH. Parecer jurídico nº 511/2022. Partes: Ministério Público do Estado da Bahia e a empresa Johnny Máximo Lourenço e Siqueira, CNPJ nº 42.397.920/0001-35. Objeto: contratação de empresa fornecedora de serviços profissionais de tradução e interpretação simultânea da Língua Brasileira de Sinais – Libras/Língua Portuguesa, por meio virtual ou presencial, para eventos a serem realizados na Capital e promovidos pelo Ministério Público do Estado da Bahia, através do Centro de Apoio Operacional dos Direitos Humanos. Regime de execução: Empreitada por preço unitário. Valor global: R\$ 16.560,00 (dezesesseis mil quinhentos e sessenta reais). Dotação orçamentária: Unidade Orçamentária/Gestora 40.101/0011 - Ação (P/A/OE) 4083 - Região 9900 - Destinação de Recursos 100 - Natureza de Despesa 33.90.39. Forma de Pagamento: ordem bancária para crédito em conta corrente do Contratado. Prazo de vigência: 155 (cento e cinquenta e cinco) dias, contados a partir da data da publicação do resumo do contrato no Diário da Justiça Eletrônico.

PORTARIA Nº 238/2022

O SUPERINTENDENTE DE GESTÃO ADMINISTRATIVA DO MINISTÉRIO PÚBLICO DO ESTADO DA BAHIA, no uso de suas atribuições, RESOLVE designar os servidores Alex Santana Lima, matrícula nº 351.467 e Edna da Silva Pinho de Oliveira, matrícula nº 354.308, para exercerem as atribuições de fiscal e suplente, respectivamente, do contrato nº 087/2022-SGA, relativo a contratação de empresa fornecedora de serviços profissionais de tradução e interpretação simultânea da Língua Brasileira de Sinais – Libras/Língua Portuguesa, por meio virtual ou presencial, para eventos a serem realizados na Capital e promovidos pelo Ministério Público do Estado da Bahia, através do Centro de Apoio Operacional dos Direitos Humanos.

Frederico Wellington Silveira Soares, 26 de julho de 2022.
Superintendente de Gestão Administrativa

RESUMO DE CONTRATO DE PRESTAÇÃO DE SERVIÇOS – Nº 088/2022 - SGA. Processo SEI: 19.09.01832.0015141/2022-22 - Dispensa nº 084/2022 – DADM. Parecer jurídico: 874/2018. Partes: Ministério Público do Estado da Bahia e a empresa Luiz Mario Oliveira Carneiro, CNPJ nº 30.372.037/0001-01. Objeto: prestação de serviços de coleta e entrega diárias de documentos e encomendas urgentes, para atender a Promotoria de Justiça de Riachão do Jacuípe/BA. Regime de execução: Empreitada por preço global. Valor global: R\$ 7.200,00 (sete mil e duzentos reais). Dotação orçamentária: Unidade Orçamentária/Gestora 40.101/0003 - Ação (P/A/OE) 2000 - Região 9900 - Destinação de Recursos 100 - Natureza de Despesa 33.90.39. Forma de Pagamento: ordem bancária para crédito em conta corrente do Contratado. Prazo de vigência: 12 (doze) meses, a começar em 01 de agosto de 2022 e a terminar em 31 de julho de 2023.



MANIFESTAÇÃO

Sessão pública do pregão eletrônico nº 22/2022 aberta em 17/08/2022 às 08:30.

Inicialmente a pregoeira realizou a análise das propostas cadastradas em sistema pelas licitantes. Estando as propostas devidamente aptas, a pregoeira encerrou a análise inicial e aguardou o início da disputa de lances.

Após a disputa de lances a empresa T A WEBER, CNPJ nº 26.113.297/0001-95, classificada em primeiro lugar, para os itens 01,04,05,13 e 16, conforme ordem de classificação do sistema, foi convocada para negociação, conforme item 15 da PARTE V do edital, não houve negociação.

A empresa INFRACORP, CNPJ nº 19.518.708/0001-67, classificada em primeiro lugar, para os itens 02,03,06,07,08,09,10,17,18,19,20, conforme ordem de classificação do sistema, foi convocada para negociação, conforme item 15 da PARTE V do edital, não houve negociação.

A empresa IMPÉRIO, CNPJ nº 02.815.283/0001-55, classificada em primeiro lugar, para o item 12, conforme ordem de classificação do sistema, foi convocada para negociação, conforme item 15 da PARTE V do edital, não houve negociação.

Os itens 11, 14 e 15 tiveram lances classificados acima do valor orçado pela administração. A pregoeira convocou as empresas para negociação. Não houve interesse das empresas em negociar os preços e assim os itens 11,14 e 15 foram fracassados.

A licitação foi suspensa e a continuidade agendada para o dia 17/08/2022 às 14h30.

Ato contínuo, a pregoeira, convocou as empresas para a apresentação das propostas ajustadas para os itens, tendo as empresas T A WEBER E IFRACORP encaminhado os documentos em sistema dentro do prazo informado. A empresa IMPÉRIO não enviou os documentos. A pregoeira convocou a próxima licitante classificada para o item 12 - T A WEBER - para negociação. Não houve negociação.

Dado a proximidade do fim do expediente, a licitação foi suspensa e a continuidade agendada para 19/08/2022 às 08:30.

A sessão foi reaberta no dia 19/08/2022 às 08:30 sendo convocada a empresa T A WEBER para anexar a proposta ajustada para o item 12. A empresa enviou os documentos e a licitação foi suspensa e a continuidade agendada para 19/08/2022 às 15:00. para envio do processo à área técnica que realizará a análise dos documentos.

Junta-se a seguir, para análise da área técnica, os seguintes documentos:

- a) Proposta ajustada;
- b) Atestado(s) de capacidade técnica das três empresas;
- c) Documentos técnicos (catálogo) para todos os itens.



Documento assinado eletronicamente por **Carina dos Santos Pereira** em 30/08/2022, às 11:44, conforme Ato Normativo nº 047, de 15 de Dezembro de 2020 - Ministério Público do Estado da Bahia.



A autenticidade do documento pode ser conferida no site https://sei.sistemas.mpba.mp.br/sei/controlador_externo.php?acao=documento_conferir&id_orgao_acesso_externo=0 informando o código verificador **0436652** e o código CRC **817DE325**.

Ao
Ministério Público do Estado da Bahia

Apresentamos proposta de preço de acordo com as especificações, condições e prazos estabelecidos no Pregão Eletrônico n. **22/2022**, dos quais nos comprometemos a cumprir integralmente.

ITEM	DESCRIÇÃO	CÓDIGO CATMAT	UNIDADE DE FORNECIMENTO	QUANTIDADE	VALOR UNITÁRIO	VALOR TOTAL
2	PERFIL, em "H", travessa, para divisória, em chapa de aço galvanizado, vara de 3m, dimensões 35 mm de largura x 19/20 mm de altura, cor preto. Marca: Eucatex – Linha EUCAPLAC UV	364634	Unidade	700	R\$ 21,54	R\$ 15.078,00
3	PERFIL, em "U", para divisória, em chapa de aço galvanizado, vara de 3m, dimensões 35 mm de largura x 10 mm de altura, cor preto. Marca: Eucatex – Linha EUCAPLAC UV	456465	Unidade	500	R\$ 17,20	R\$ 8.600,00
6	DOBRADIÇA, para porta de divisória, 85 a 90mm x 57 a 60mm, cor preto. Marca: EspaçoFix – Mod. NAVAL 7589	357628	Unidade	120	R\$ 8,42	R\$ 1.010,40
7	PAINEL, para divisória, miolo tipo colmeia, revestimento em laminado melamínico, dimensões 35x1200x2100mm, cor branco. Marca: Eucatex – Linha EUCAPLAC UV	337385	Unidade	80	R\$ 154,00	R\$ 12.320,00
8	PAINEL, para divisória, miolo tipo colmeia, revestimento em laminado melamínico, dimensões 35x1200x2100mm, cor areia Jundiá. Marca: Eucatex – Linha EUCAPLAC UV	334188	Unidade	55	R\$ 141,90	R\$ 7.804,50
9	PERFIL, em "H", travessa, para divisória, em chapa de aço galvanizado, vara de 3m, dimensões 35 mm de largura x 19/20 mm de altura, cor branco. Marca: Eucatex – Linha EUCAPLAC UV	364634	Unidade	120	R\$ 22,50	R\$ 2.700,00
10	PERFIL, em "U", para divisória, em chapa de aço galvanizado, vara de 3m, dimensões 35 mm de largura x 10 mm de altura, cor branco. Marca: Eucatex – Linha EUCAPLAC UV	456465	Unidade	80	R\$ 17,75	R\$ 1.420,00
17	Perfil para forro modular, em aço galvanizado, T24, clicado, 24 x 3125mm, cor branco Marca: EspaçoFix - Principal	464213	Unidade	400	R\$ 18,00	R\$ 7.200,00
18	Perfil para forro modular, em aço galvanizado, T24, clicado, 24 x 1250mm, cor branco Marca: EspaçoFix - Secundario	464213	Unidade	200	R\$ 7,40	R\$ 1.480,00
19	Perfil cantoneira para forro modular, em aço galvanizado, T24, clicado, 24 x 3125mm, cor branco Marca: EspaçoFix - Canto	464727	Unidade	250	R\$ 15,30	R\$ 3.825,00

20	PAINEL, para divisória, miolo tipo colmeia, revestimento em laminado melamínico, dimensões 35x1200x2100mm, cor areia Jundiá. Marca: Eucatex – Linha EUCAPLAC UV	334188	Unidade	495	R\$ 141,90	R\$ 70.240,50
Valor Total R\$ 131.678,40 (cento e trinta e um mil e seiscentos e setenta e oito reais e quarenta centavos)						

Prazo de Entrega: conforme o edital
Validade da Proposta: conforme o edital
Prazo de Garantia: conforme o edital
Local de Entrega: conforme o edital

Declaramos que nos preços propostos deverão estar inclusos todos os custos necessários para o atendimento do objeto da licitação, bem como todos os materiais, equipamentos, impostos, encargos trabalhistas, previdenciários, fiscais, comerciais, taxas, deslocamentos de pessoal, treinamento, garantia, montagem e instalação e quaisquer outros que incidam ou venham a incidir sobre o objeto licitado constante da proposta;

Dados do Licitante:

Infracorp Comércio e Serviço Eireli
Rua João Motta Espezim, 300 – sl. 03 – Florianópolis – SC
CEP: 88045-400
Tel 48 3012-5010 / 98822-9721
Email: andrezacosta@hotmail.com
CNPJ: 19.518.708/0001-67
Insc. Est.: 257.273.166

Dados Bancários:

Banco do Brasil
Ag. 5255-8
Conta Corrente: 9471-4

SÓCIO REPRESENTANTE DA EMPRESA – ADMINISTRAÇÃO:

NOME COMPLETO: Andreza Roberta Costa
RG: 3758448 SSP/SC
CPF: 022.181.649-65
DATA DE NASCIMENTO: 15/06/1979
E-MAIL PARTICULAR: andrezacosta@hotmail.com
E-MAIL PESSOAL INSTITUCIONAL: andrezacosta@hotmail.com

Florianópolis, 17 de agosto de 2022.

Atenciosamente,

ANDREZA ROBERTA
COSTA:0221816496
5

Assinado de forma digital
por ANDREZA ROBERTA
COSTA:02218164965
Dados: 2021.05.27
14:24:21 -03'00'

DECLARAÇÃO REFERENTE À RESOLUÇÃO N.º 37/2009 DO CNMP

A empresa Infracorp Comércio e Serviço Eireli, inscrita no CNPJ nº 19.518.708/0001-67, sediada no endereço Rua João Motta Espezim, 300 – Saco dos Limões – Florianópolis – SC – CEP 88045-400, telefone/fax no 48 3012-5010 / 98822-9721, por intermédio do seu representante legal Sr(a). Andreza Roberta Costa, portador(a) da Carteira de Identidade nº 3758448 SSP/SC e do CPF nº 022.181.649-65, interessada na participação no **Pregão Eletrônico nº 22/2022, DECLARA**, sob as penas da lei penal e, sem prejuízo das sanções administrativas e cíveis, que, em atendimento aos artigo 3º da Resolução nº 37/2009 do CNMP, não possui sócios, gerentes ou diretores que sejam cônjuge, companheiro ou parente em linha reta, colateral ou por afinidade, até o terceiro grau, inclusive, de membros ou de servidores ocupantes de cargo de direção, chefia ou assessoramento no âmbito do Ministério Público do Estado da Bahia.

Florianópolis, 17 de agosto de 2022.

Atenciosamente,

ANDREZA ROBERTA
COSTA:0221816496
5

Assinado de forma digital
por ANDREZA ROBERTA
COSTA:02218164965
Dados: 2021.05.27
14:24:21 -03'00'

DECLARAÇÃO DE AUTENTICIDADE

A empresa Infracorp Comércio e Serviço Eireli, inscrita no CNPJ nº 19.518.708/0001-67, sediada no endereço Rua João Motta Espezim, 300 – Saco dos Limões – Florianópolis – SC – CEP 88045-400, telefone/fax no 48 3012-5010 / 98822-9721, por intermédio do seu representante legal Sr(a). Andreza Roberta Costa, portador(a) da Carteira de Identidade nº 3758448 SSP/SC e do CPF nº 022.181.649-65 interessada na participação no **Pregão Eletrônico nº 22/2022, DECLARA**, sob as penas da lei penal e, sem prejuízo das sanções administrativas e cíveis, que as cópias digitais e/ou digitalizadas de todos os documentos enviados em sistema, referentes ao procedimento licitatório **Pregão Eletrônico nº 22/2022**, são autênticas e condizem com os documentos originais.

Florianópolis, 17 de agosto de 2022.

Atenciosamente,

ANDREZA ROBERTA
COSTA:0221816496
5

Assinado de forma digital
por ANDREZA ROBERTA
COSTA:02218164965
Dados: 2021.05.27
14:24:21 -03'00'

DECLARAÇÃO

Em cumprimento as determinações da Lei Federal nº 8.666/93, Decreto Federal nº 7.203/00 e Decreto Municipal nº 18.158/19, DECLARAMOS, para fins de participação no Pregão Eletrônico acima, que:

- a) A empresa não está impedida de contratar com a Administração Pública, direta e indireta;
- b) Não foi declarada inidônea pelo Poder Público, de nenhuma esfera;
- c) Não existe fato impeditivo à habilitação da empresa;
- d) A empresa não possui em seu quadro de pessoal menor de 18 anos em trabalho noturno, perigoso ou insalubre e menor de 16 anos em qualquer outro tipo de trabalho, salvo na condição de aprendiz, a partir de 14 anos;
- e) A empresa está em dia com todas as determinações trabalhistas e demais legislações aplicáveis.

Florianópolis, 17 de agosto de 2022.

Atenciosamente,

ANDREZA ROBERTA Assinado de forma digital
por ANDREZA ROBERTA
COSTA:0221816496 COSTA:02218164965
5 Dados: 2021.05.27
14:24:21 -03'00'

DECLARAÇÃO DE EPP

A empresa Infracorp Comércio e Serviço Eireli, inscrita no CNPJ nº 19.518.708/0001-67, sediada no endereço Rua João Motta Espezim, 300 – Saco dos Limões – Florianópolis – SC – CEP 88045-400, telefone/fax no 48 3012-5010 / 98822-9721, por intermédio do seu representante legal Sr(a). Andreza Roberta Costa, portador(a) da Carteira de Identidade nº 3758448 SSP/SC e do CPF nº 022.181.649-65 declara, sob as penas da Lei e sem prejuízo das penalidades previstas neste edital, que é **Empresa de Pequeno Porte**, nos termos do enquadramento previsto na Lei Complementar nº 123, de 14 de dezembro de 2006, e que não existem ocorrências pendentes que possam conduzi-la ao seu desenquadramento dos artigos 42 a 49 da referida Lei, estando, portanto, apta a usufruir dos benefícios da Lei no **PREGÃO ELETRÔNICO Nº 22/2022**, realizado pela Prefeitura de São José dos Campos.

Por ser a expressão da verdade, eu Andreza Roberta Costa representante legal do licitante, firmo a presente.

Florianópolis, 17 de agosto de 2022.

Atenciosamente,

ANDREZA ROBERTA
COSTA:0221816496
5

Assinado de forma digital
por ANDREZA ROBERTA
COSTA:02218164965
Dados: 2021.05.27
14:24:21 -03'00'



PAINEL
PRONTO E
ACABADO



GANHO DE
ÁREA ÚTIL



MAIOR
FLEXIBILIDADE



MANUTENÇÃO
ECONÔMICA

MUDE SEU ESPAÇO COM FACILIDADE E ESTILO

Para dar novos formatos ao ambiente ou criar rapidamente um novo espaço, as **DIVISÓRIAS EUCATEX** são a melhor solução. Seus painéis com acabamento em padrões madeirados, unicolors ou fantasia, ao contrário de opções como alvenaria ou gesso acartonado, dispensam qualquer procedimento adicional, como pintura, por exemplo.

Composto por painéis, perfis, peças para fixação e portas, o sistema tem instalação prática, rápida e simples. As modulações se ajustam perfeitamente a qualquer ambiente interno que necessite de mobilidade e divisão, com ganho de área útil.

As cores diversificadas dos perfis podem ser usadas com criatividade e os painéis, em posição vertical ou horizontal, combinam com diferentes estilos de decoração.



PERFIS

TIPOS

NTR Montante Travessa 1.185 mm 2.150 - 2.400 mm 3.000 - 6.000 mm	N19AE Guia Inferior 3.000 mm	N20AE Guia Superior 3.000 mm	N1AFA Montante 2.770 mm 3.000 mm	N2AF Tapa Canal 3.000 mm 2.770 mm	N21A Batente da Porta 832 mm (N21AH) 2.128 mm (N21AV)	N21B Testeira da Porta 806 mm 2.128 mm	NBV-1 Leito para Vidro 1.030 mm 1.185 mm	NBV-2 Baguete para Vidro 1.030 mm 1.185 mm	NR Rodapé 1.185 mm
---	---	---	--	---	---	--	--	--	---------------------------------

CORES



PADRÕES

EUCAPLAC UV



DIMENSÕES/mm

	Largura	Comprimento	Espessura
Painéis	1202 e 1350*	2.110	35
Portas	820 e 900*		

FORMIDUR BP PLUS



Branco Max

Cristal

PAINEL CRU*



*Produto sob encomenda



VANTAGENS



➤ FÁCIL DE MONTAR E DESMONTAR



➤ FÁCIL DE LIMPAR
BASTA UM PANO LEVEMENTE UMEDECIDO



➤ PRODUTO PRONTO E ACABADO
DISPENSA PROCESSOS DE ACABAMENTO



➤ APÓS A MONTAGEM O AMBIENTE
JÁ PODE SER USADO



Teka Milano

PAINEL CRU

Na cor da chapa para ser revestido ou adesivado. Pode ser usado como "tapume" interno.



MONTAGEM PASSO A PASSO

Módulo de painel cego

Guia saída de parede



1. Alinhar a guia na parede com o prumo.



2. Fixar a guia com bucha e parafuso (5" ou brocante para sistema Drywall).

Observação

Para os passos **3** e **4**, utilizar o prumo de nível a laser para alinhar os perfis superior e inferior.

Guia superior



3. Fixar a guia com bucha e parafuso (5" ou brocante para sistema Drywall).

Guia inferior



4. Fixar a guia com bucha e parafuso (5").

Painel



5. Colocar os painéis dentro das guias.

Bandeira



6. Colocar a bandeira juntamente com a travessa, fechando o módulo de painel cego.

Montante



7. Colocar o montante para acomodar o próximo módulo.

Módulo com vidro

Baguete com vidro

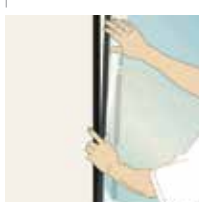

8. Colocar a baguete de vidro de perfil maior (leito), dentro da travessa e do montante, formando a moldura do vidro.



9. Encaixar o vidro dentro da moldura da janela e ao final acrescentar a baguete de vidro (4 mm).

Batente

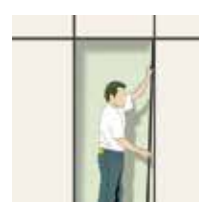

10. Colocar os batentes encaixando-os e fixando-os dentro dos montantes; colocar primeiro o batente superior (horizontal) e depois os inferiores (verticais).

Módulo com porta

Porta



11. A colocação da porta deve ser feita após a instalação da fechadura e das dobradiças; não esquecer de requadra a porta com os testeiros (ou fita de borda).

observação

Consultar passo a passo de montagem da fechadura na embalagem do fabricante.

Dobradiça



12. Furar os perfis (batentes) instalados nas divisórias e fixar com parafusos (ponta agulha).

Modulações

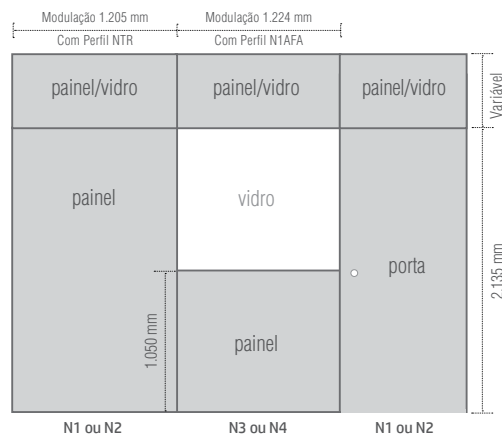

NORMAS: PAINÉIS: atendem as normas da ABNT NB 1313 | PORTAS: atendem as normas ABNT NBR 15930 1-2



NOVITA
DIVISÓRIAS

“Um novo conceito de divisão de espaços para as áreas corporativas. Com um sistema diferenciado de construção, composto por painéis inteiros que vão do piso ao teto, a linha confere modernidade e elegância aos ambientes.”

SISTEMAS DE SUSPENSÃO T15 FINELINE

Perfil Principal 3125mm
Perfil Secundário 1250mm
Perfil Tegular 625mm
Perfil Cantoneira 3000mm

A Esplane Espaços Planejados fornece garantia de 05 (cinco) anos sobre defeitos de fabricação a partir da data de aquisição dos produtos, desde que sejam instalados e conservados de acordo com as orientações da Esplane, em ambientes cobertos e fechados e para áreas sem a possibilidade de exposição ao calor ou molhamento excessivo.

Exclui-se de garantia:

- a instalação e a mão de obra contratada para a execução de serviços.
- defeito causado por mau uso ou por aplicação em local não recomendado.
- dano ou ferrugem causados por molhamento e por umidade excessiva.
- dano físico causado por impacto durante o manuseio ou instalação.
- dano físico causado pelo transporte, como amassamento, cortes e riscos.
- pintura adicional sobre os perfis, o que pode alterar a cor original dos mesmos.

Atenção:

Os sistemas de suspensão devem servir de apoio apenas para placas de forro de gesso, forro de isopor ou forro mineral. Luminárias, caixas de som, ou quaisquer outros equipamentos que forem embutidos no forro, devem ser fixados nas lajes e coberturas através de tirantes próprios.

Perfis de suspensão devem ser instalados em alinhamento de 90 graus com os tirantes e pendurais, com a finalidade de evitar esforço de torção nas barras dos perfis.

Conservação

A limpeza e conservação dos perfis e sistemas de suspensão pode ser feita com espanador de pó, ou com pano macio levemente umedecido. Não usar agentes químicos ou corrosivos para efetuar a limpeza dos perfis, como cloro e alvejantes.



Busque aqui seu produto

BUSCAR

Produtos com entrega rápida para todo o Brasil

Amplo portfólio

Home / Instalação e Manutenção / Acessórios para Forros / **Perfil para Forro Modular**



Perfil para forro Espaço Perfil Principal branco 3,125m

SKU 302

Adicionar à lista



Você Constrói ✕

Estamos aqui para te ajudar, é só chamar!

Outras opções para este produto

Cookies: a gente usa cookies para personalizar anúncios e melhorar a sua experiência no site. Ao continuar navegando, você concorda com a nossa Política de Privacidade

CONTINUAR

TOPO



Busque aqui seu produto

BUSCAR

0300-785-9200 Outros estados
Seg. a Sex. - 8h às 18h **Sábados** - 8h às 12h

Whatsapp (19) 99720-9278

Quer mais informações sobre preços, formas de pagamento e prazo de entrega?

FAÇA LOGIN PARA COMPRAR

CRIAR MINHA CONTA

INFORMAÇÕES DO PRODUTO

CERTIFICADO DE GARANTIA

ACESSÓRIOS E COMBINAÇÕES

INSTALAÇÃO

MANUTENÇÃO E LIMPEZA

Indique a um amigo

Pr
A

Você Constrói X

Estamos aqui para te ajudar, é só chamar!

to.
o.

E-mail de um amigo

Cookies: a gente usa cookies para personalizar anúncios e melhorar a sua experiência no site. Ao continuar navegando, você concorda com a nossa Política de Privacidade

CONTINUAR

TOPO ^



Busque aqui seu produto

BUSCAR 

Avaliar produto

Preencha seus dados, avalie e clique no botão Avaliar Produto.

Meu nome

Meu e-mail

Comentários



Excelente



AVALIAR PRODUTO

INSTITUCIONAL

Quem somos
Política de Privacidade
Política de Venda
Blog
Notícias
Contato

PRODUTOS

O que distribuimos
Catálogos
Fabricantes
Sustentabilidade

COMPRIMENTO WEB

Área do Cliente

Você Constrói



Estamos aqui para te ajudar, é só chamar!

Cookies: a gente usa cookies para personalizar anúncios e melhorar a sua experiência no site. Ao continuar navegando, você concorda com a nossa Política de Privacidade

CONTINUAR

TOPO 

Busque aqui seu produto

BUSCAR 



Esplane Espaços Planejad...
2.481 curtidas

[Curtir Página](#) [Fale conosco](#)



*Nada é mais forte
que um sonho*

SIGA-NOS

Copyright © 2022: esplane.com.br. Todos os direitos reservados.
 Grupo Esplane Espaços Planejados - CNPJ: 61.740.510/0001-90 | IE: 244.363.769.110

Em dois endereços com atendimento de segunda a sexta das 8h às 18h e aos sábados das 8h às 12h:
 Matriz: Avenida General Euclides de Figueiredo, 151 - Vila Industrial - Campinas / SP - CEP: 13035-506
 Filial: Estrada Luiz Fernando Rodrigues, 2225 - Vila Boa Vista - Campinas / SP - CEP: 13064-798

Você Constrói ✕

Estamos aqui para te ajudar, é só chamar!

Cookies: a gente usa cookies para personalizar anúncios e melhorar a sua experiência no site. Ao continuar navegando, você concorda com a nossa Política de Privacidade

CONTINUAR

TOPO 



Busque aqui seu produto

BUSCAR

Produtos com entrega rápida para todo o Brasil

Ampla portfólio

Home / Instalação e Manutenção / Acessórios para Forros / **Perfil para Forro Modular**

EspaçoPerfil

Perfil para forro Espaço Perfil Secundário branco 1,250m

SKU 283

Adicionar à lista

15% OFF



Você Constrói



Estamos aqui para te ajudar, é só chamar!

Outras opções para este produto

Cookies: a gente usa cookies para personalizar anúncios e melhorar a sua experiência no site. Ao continuar navegando, você concorda com a nossa Política de Privacidade

CONTINUAR



Busque aqui seu produto

BUSCAR

0300-785-9200 Outros estados
Seg. a Sex. - 8h às 18h **Sábados** - 8h às 12h

Whatsapp (19) 99720-9278

Quer mais informações sobre preços, formas de pagamento e prazo de entrega?

FAÇA LOGIN PARA COMPRAR

CRIAR MINHA CONTA

INFORMAÇÕES DO PRODUTO

CERTIFICADO DE GARANTIA

ACESSÓRIOS E COMBINAÇÕES

INSTALAÇÃO

MANUTENÇÃO E LIMPEZA

Indique a um amigo

Pr
A

Você Constrói X

Estamos aqui para te ajudar, é só chamar!

to.
o.

E-mail de um amigo

Cookies: a gente usa cookies para personalizar anúncios e melhorar a sua experiência no site. Ao continuar navegando, você concorda com a nossa Política de Privacidade

CONTINUAR



Busque aqui seu produto

BUSCAR

Avaliar produto

Preencha seus dados, avalie e clique no botão Avaliar Produto.

Meu nome

Meu e-mail

Comentários



Excelente

AVALIAR PRODUTO

INSTITUCIONAL

- Quem somos
- Política de Privacidade
- Política de Venda
- Blog
- Notícias
- Contato

PRODUTOS

- O que distribuimos
- Catálogos
- Fabricantes
- Sustentabilidade

COMPRIMENTO WEB

- Área do Cliente

Você Constrói

Estamos aqui para te ajudar, é só chamar!

Cookies: a gente usa cookies para personalizar anúncios e melhorar a sua experiência no site. Ao continuar navegando, você concorda com a nossa Política de Privacidade

CONTINUAR



Busque aqui seu produto

BUSCAR

 **Esplane Espaços Planejad...**
2.481 curtidas

[Curtir Página](#) [Fale conosco](#)

SIGA-NOS

Copyright © 2022: esplane.com.br. Todos os direitos reservados.
Grupo Esplane Espaços Planejados - CNPJ: 61.740.510/0001-90 | IE: 244.363.769.110

Em dois endereços com atendimento de segunda a sexta das 8h às 18h e aos sábados das 8h às 12h:
Matriz: Avenida General Euclides de Figueiredo, 151 - Vila Industrial - Campinas / SP - CEP: 13035-506
Filial: Estrada Luiz Fernando Rodrigues, 2225 - Vila Boa Vista - Campinas / SP - CEP: 13064-798

Você Constrói ✕

Estamos aqui para te ajudar, é só chamar!

Cookies: a gente usa cookies para personalizar anúncios e melhorar a sua experiência no site. Ao continuar navegando, você concorda com a nossa Política de Privacidade

CONTINUAR



Busque aqui seu produto

BUSCAR

Produtos com entrega rápida para todo o Brasil

Ampla portfólio

Home / Instalação e Manutenção / Acessórios para Forros / **Perfil para Forro Modular**



Perfil para forro Espaço Perfil Canto L branco 3m

SKU 285

Adicionar à lista

15% OFF



Você Constrói ✕

Estamos aqui para te ajudar, é só chamar!

Outras opções para este produto

Cookies: a gente usa cookies para personalizar anúncios e melhorar a sua experiência no site. Ao continuar navegando, você concorda com a nossa Política de Privacidade

CONTINUAR



Busque aqui seu produto

BUSCAR

0300-785-9200 Outros estados
Seg. a Sex. - 8h às 18h **Sábados** - 8h às 12h

Whatsapp (19) 99720-9278

Quer mais informações sobre preços, formas de pagamento e prazo de entrega?

FAÇA LOGIN PARA COMPRAR

CRIAR MINHA CONTA

INFORMAÇÕES DO PRODUTO

CERTIFICADO DE GARANTIA

ACESSÓRIOS E COMBINAÇÕES

INSTALAÇÃO

MANUTENÇÃO E LIMPEZA

Indique a um amigo

Pr
A

Você Constrói X

Estamos aqui para te ajudar, é só chamar!

to.
o.

E-mail de um amigo

Cookies: a gente usa cookies para personalizar anúncios e melhorar a sua experiência no site. Ao continuar navegando, você concorda com a nossa Política de Privacidade

CONTINUAR



Busque aqui seu produto

BUSCAR

Avaliar produto

Preencha seus dados, avalie e clique no botão Avaliar Produto.

Meu nome

Meu e-mail

Comentários



Excelente

AVALIAR PRODUTO

INSTITUCIONAL

- Quem somos
- Política de Privacidade
- Política de Venda
- Blog
- Notícias
- Contato

PRODUTOS

- O que distribuimos
- Catálogos
- Fabricantes
- Sustentabilidade

COMPRIMENTO WEB

- Área do Cliente

Você Constrói

Estamos aqui para te ajudar, é só chamar!

Cookies: a gente usa cookies para personalizar anúncios e melhorar a sua experiência no site. Ao continuar navegando, você concorda com a nossa Política de Privacidade

CONTINUAR

Busque aqui seu produto

BUSCAR 



Esplane Espaços Planejad...
2.481 curtidas

[Curtir Página](#) [Fale conosco](#)



Nada é mais forte que um sonho

SIGA-NOS

Copyright © 2022: esplane.com.br. Todos os direitos reservados.
 Grupo Esplane Espaços Planejados - CNPJ: 61.740.510/0001-90 | IE: 244.363.769.110

Em dois endereços com atendimento de segunda a sexta das 8h às 18h e aos sábados das 8h às 12h:
 Matriz: Avenida General Euclides de Figueiredo, 151 - Vila Industrial - Campinas / SP - CEP: 13035-506
 Filial: Estrada Luiz Fernando Rodrigues, 2225 - Vila Boa Vista - Campinas / SP - CEP: 13064-798

Você Constrói ✕

Estamos aqui para te ajudar, é só chamar!

Cookies: a gente usa cookies para personalizar anúncios e melhorar a sua experiência no site. Ao continuar navegando, você concorda com a nossa Política de Privacidade

CONTINUAR



SERVIÇO PÚBLICO FEDERAL
UNIVERSIDADE FEDERAL DA FRONTEIRA SUL
SECRETARIA ESPECIAL DE OBRAS
Avenida Fernando Machado, 108-E, Centro, Chapecó-SC, CEP 89802-112, 49 2049-3113
seobras@uffrs.edu.br, www.uffrs.edu.br

DECLARAÇÃO DE FORNECIMENTO DE MATERIAIS

Atestamos para fins de comprovação que, até a presente data, a empresa INFRACORP Comércio e Serviços Eireli – ME efetuou a entrega dos materiais abaixo relacionados, conforme as seguintes características:

Objeto: ITEM 97: Forro de fibra vegetal, 625x625mm, na Cor Branca, com Borda Reta
ESPECIFICAÇÃO TÉCNICA: Forro de fibra VEGETAL com compostos naturais, livres de formaldeído, resistente a fungos e bactérias (DIN 53739) com pintura acrílica de ação bacteriostática na cor branca, placas com 625x625mm, borda reta, perfil T, não combustível.

Quantidade habilitada: 500 m²

Quantidade fornecida: 20 m²

ITEM 98: Forro Modular de Fibra Mineral Branco

ESPECIFICAÇÃO TÉCNICA: Forro de fibra mineral com compostos naturais, livres de formaldeído, com tratamento antimofa, imune a cupim, fungo ou corrosão, resistente a fungos e bactérias (DIN 53739) com pintura acrílica de ação bacteriostática na cor branca, placas com 625x625mm, borda reta, perfil T, com superfície de aparência furada, com resistência a fogo classe A, coeficiente de absorção de som (N-RC) 0,65 ou superior. Resistente a deformação para umidade relativa do ar no mínimo a 95%.

Quantidade habilitada: 600 m²

Quantidade fornecida: 50 m²

DA PESSOA JURÍDICA: INFRACORP Comércio e Serviços Eireli - ME, inscrita no CNPJ sob o nº. 19.518.708/0001-67; Rua João Motta Espezim, nº 300, Sala 02, Saco dos Limões – Florianópolis/SC, CEP: 88.045-400; Fone: (48) 3012-5010.
E-mail: andrezacosta@hotmail.com

REPRESENTANTE da EMPRESA: Andreza Roberta Costa

DA CONTRATANTE: Universidade Federal da Fronteira Sul – UFFS; Secretaria Especial de Obras – SEO, inscrita no CNPJ sob o nº. 11.234.780/0001-50.

Local da Obra/Serviços: Universidade Federal da Fronteira Sul/SEO/Almoxarifado Central, na cidade Chapecó/SC; Av. Fernando Machado, 108-E, Bairro Centro, CEP 89802-112.

Da Contratação: Pregão Eletrônico nº 31/2017; Processo Administrativo nº 23205.003266/2017-60; Nota de Empenho 2018NE800518; Prazo de Entrega: 30 (Trinta) dias corridos, contados da confirmação do recebimento da Nota de Empenho.

Sendo o que tínhamos a atestar, firmamos o presente.

Chapecó/SC, 29 de agosto de 2018.

UNIVERSIDADE FEDERAL DA FRONTEIRA SUL – UFFS
CNPJ: 11.234.780/0001-50

ENG. CIVIL RODRIGO EMMER
Siape nº. 1770862 CREA/SC nº. 109826-8
Secretário Especial de Obras
Universidade Federal da Fronteira Sul-UFFS

1/1



DEFENSORIA PÚBLICA
ESTADO DO RIO GRANDE DO SUL

ATESTADO DE CAPACIDADE TÉCNICA

Nº 17/2019

Atestamos para os devidos fins, que a empresa **INFRACORP COMÉRCIO E SERVIÇO EIRELLI.**, inscrita no CNPJ sob o nº 19.518.708/0001-67, com sede na Rua João Motta Espezim, 300 – Bairro: Saco dos Limões – Florianópolis/SC – CEP: 88045.400 forneceu à **DEFENSORIA PÚBLICA DO ESTADO DO RS**, inscrita no CNPJ sob nº 74.704.636/0001-50 com sede na Rua Sete de Setembro nº 666, Bairro: Centro Histórico, Porto Alegre/RS, CEP: 90.010.190 os materiais/itens abaixo especificados:

Processo de Compra nº 19.3000.0000073.9 – Pregão 21/2019

Item	Descrição	Qtde
01	Painéis removíveis de divisórias de 1,20 m por 2,11 m, do tipo naval 35 mm branco, com modulação 120 cm de eixo a eixo e miolo de colmeia alta gramatura, revestidas com chapa de fibra de madeira prensada com acabamento em resina melamínica de baixa pressão (BP Plus) na cor branco max. Marca: Eucatex, linha Divilux 35	800
02	Porta na cor branca, medindo 82x211cm, espessura de 35 mm, com as mesmas características construtivas e de acabamento das divisórias. Revestida com chapa de fibra de madeira prensada com acabamento em resina melamínica de baixa pressão (BP Plus). Obs.: A moldura da porta ou esquadro (um lado) deverá ser em madeira para melhor fixação das dobradiças na cor branco max. Marca: Eucatex, linha Divilux 35	300
03	Dobradiça naval 3.1/2", acabamento na cor branca. Fabricada em aço com pintura epóxi, 3x2 furos, compatível com o item 2. Marca: Eucatex	900
04	N21B (2,11 m) – Testeira da porta "sem furo/lisa" Perfil em aço zincado dobrado, com pintura eletrostática epóxi poliéster pó, na cor branca, compatíveis com o item 2. Marca: Eucatex	600
05	N21AH (83,2 CM). BATENTE DA PORTA N21AH (83,2 cm). Batente da porta Perfil em aço zincado dobrado, com pintura eletrostática epóxi poliéster pó, na cor branca, compatíveis com o item 2. Marca: Eucatex	300
06	N21AV (2,16 m). Batente da porta Perfil em aço zincado dobrado, com pintura eletrostática epóxi poliéster pó, na cor branca, compatíveis com o item 2. Marca: Eucatex	600
07	Tarugo de baixa densidade expandido em polietileno (10 mm de espessura), cor branco. Marca: Eucatex	700

Rua Sete de Setembro, n.666-4º Andar.
Centro – Porto Alegre – RS
Brasil – Cep. 90.010-190
Telefone: (51) 32112233 R. 9350



DEFENSORIA PÚBLICA
ESTADO DO RIO GRANDE DO SUL



DEFENSORIA PÚBLICA
ESTADO DO RIO GRANDE DO SUL

08	Fechadura tubular completa, com pino de travamento e 2 (duas) chaves, acabamento na cor branca, conforme item 2. Marca: Eucatex	400
09	NTR (1,20 m). Montante travessa. Perfil em aço zincado dobrado, com pintura eletrostática epóxi poliéster pó, na cor branca, compatíveis com o item 1. Marca: Eucatex	800
10	Sapata geminada, pé ou base de biombo, fabricado em aço, formato T, largura 2" x espessura 3/16", cor branco. Acompanha dois parafusos com quatro polcas fechadas. Marca: Eucatex	200
11	Perfil NBV-1 1,185 m. Leito para vidro. Perfil em aço zincado dobrado, com pintura eletrostática epóxi poliéster pó, na cor branca, compatíveis com o item 1. Marca: Eucatex	400
12	Perfil NBV-2 1,185 m – Baguete para vidro. Perfil em aço zincado dobrado, com pintura eletrostática epóxi poliéster pó, na cor branca, compatíveis com o item 1. Marca: Eucatex	400
13	Perfil N19 AE (3,00 m) – Guia inferior – Saída/ final de parede Perfil em aço zincado dobrado, com pintura eletrostática epóxi poliéster pó, na cor branca, compatíveis com o item 1. Marca: Eucatex	1600
14	NTR (3,00 m) – Montante travessa. Perfil em aço zincado dobrado, com pintura eletrostática epóxi poliéster pó, na cor branca, compatíveis com o item 1. Marca: Eucatex	1600
15	Perfil NBV-1 1,03 m – Leito para vidro. Perfil em aço zincado dobrado, com pintura eletrostática epóxi poliéster pó, na cor branca, compatíveis com o item 1. Marca: Eucatex	400
16	Perfil NBV-2 1,03 m – Baguete para vidro. Perfil em aço zincado dobrado, com pintura eletrostática epóxi poliéster pó, na cor branca, compatíveis com o item 1. Marca: Eucatex	400
17	TAMPA CANAL N2AF – 3,00 m. Perfil em aço zincado dobrado, com pintura eletrostática epóxi poliéster pó, na cor branca, compatíveis com o item 1. Acompanha o item 18. (vinculado) Marca: Eucatex	100
18	MONTANTE N1AFA – 3,00 m. Perfil em aço zincado dobrado, com pintura eletrostática epóxi poliéster pó, na cor branca, compatíveis com o item 1. (vinculado). Marca: Eucatex	100
19	CANTONEIRA – Acabamento canto divisória (canto de guichê), na cor branca, medidas aproximadas 3,5 x 4,0 cm, compatíveis com o item 1. Utilizado para dar acabamento e proteção contra cortes nos cantos vivos de divisórias. Fabricado em PVC. Marca: Eucatex	300

Rua Sete de Setembro, n.666-4º Andar.
Centro – Porto Alegre – RS
Brasil – Cep. 90.010-190
Telefone: (51) 32112233 R. 9350



DEFENSORIA PÚBLICA
ESTADO DO RIO GRANDE DO SUL



DEFENSORIA PÚBLICA
ESTADO DO RIO GRANDE DO SUL

Item	Descrição	Qtde
01	CANALETA EM PVC (SISTEMA X) 20X10mm, BRANCA, COM FITA DUPLA FACE. Canaleta retangular em PVC para fiação elétrica. 20x10mm, sem divisão interna. Com tampa em U, encaixe por pressão. Cor branca; com fita dupla face aplicada em toda a face posterior, para fixação nas paredes. Segmentado em barras de 2000 mm. A canaleta deve ter o grau de pressão IP40. Marca: Hellermann – HTA2010	300
02	CANALETA BOLEADA DE PISO PVC Canaleta boleada de piso com base plana e tampa abaulada. Com divisórias internas, material em PVC rígido, cor cinza e com tampa de encaixe rápido. Dimensões aproximadas de 50 x 10 x 1500 mm. Marca: Herllermann – HP 2	300
03	CANALETA BOLEADA DE PISO ALUMÍNIO Canaleta boleada de piso com base plana e tampa abaulada, com divisórias internas, material em alumínio extrudado, cor branca e com tampa de encaixe. Dimensões aproximadas de 50x 10x 1500 mm. Marca: Dutotec – DS19040	300

Atestamos que os materiais foram entregues satisfatoriamente, não existindo em nossos registros, fatos que desabonem sua conduta e responsabilidade com as obrigações assumidas,

Nestes termos, ATESTA-SE as informações supracitadas.

Porto Alegre, 16 de setembro de 2019.

Marcelo Bernardes
Fiscal do Contrato

Rua Sete de Setembro, n.666-4º Andar.
Centro – Porto Alegre – RS
Brasil – Cep. 90.010-190
Telefone: (51) 32112233 R. 9350

Viro José Zimmermann
Diretor-Geral



DEFENSORIA PÚBLICA
ESTADO DO RIO GRANDE DO SUL

Centro de Ciências da Administração e Socioeconômicas – ESAG
Direção de Administração/Coordenadoria de Serviços Gerais

ATESTADO DE CAPACIDADE TÉCNICA

Atestamos para os devidos fins, que a empresa, **INFRACORP COMÉRCIO E SERVIÇO EIRELI – CNPJ: 19.518.708/0001-67**, tendo como objetivo obter habilitação em processos licitatórios, REALIZOU A ENTREGA E INSTALAÇÃO DE 500m² de FORRO MODULAR EM FIBRA MINERAL, conforme as notas de empenho 006266 e 4582/2019, certame instaurado pela UDESC/ESAG, sendo que até a presente data nada conste que desabone a sua conduta em relação à qualidade do material adquirido, como também dos prazos acordados.

Florianópolis, 05 de fevereiro de 2020.

Marco Antônio Dibe Laureano
Coordenador de Serviços Gerais
Fiscal de Contrato

As empresas interessadas



DANTAI

COMÉRCIO E SERVIÇOS

Ao

MINISTÉRIO PÚBLICO DO ESTADO DA BAHIA

Comissão de Licitação

Modalidade: Pregão Eletrônico nº 22/2022

Data: 17/08/2022 às 08h:30min.

Objeto: Aquisição de material de divisória e forro.

Prezado (a) Senhor (a),

A presente proposta é baseada nas especificações, condições e prazos estabelecidos no Pregão Eletrônico nº 22/2022, os quais nos comprometemos a cumprir integralmente.

Declaramos que esta proposta tem validade conforme edital, contados da data de abertura desta proposta, e que concordamos com todas as condições estabelecidas no Edital e respectivo Anexo.

ITENS	PRODUTO	QTD./UNID	PREÇO UNIT. R\$	PREÇO TOTAL R\$
01	FECHADURA, para porta de divisória de espessura de 35mm, cor preto, chave externa e botão de trava interna (tipo lockwell ou similar), tipo tubular. Marca: SOPRANO Mod.: BR90	60/Unid	79,58	4.774,80
04	RODAPÉ, para divisória, em aço galvanizado, cor preto, com comprimento mínimo 1,15m. Marca: ROLLFOR Mod: RF 208	60/Unid	13,50	810,00
05	APOIO DE BAGUETE, para divisória 35mm, em aço galvanizado, comprimento 1,185m, cor preto. Marca: ROLLFOR Mod: RF 222	120/Unid	6,75	810,00
12	APOIO DE BAGUETE, para divisória 35mm, em aço galvanizado, dimensão 1,185m, cor branco. Marca: ROLLFOR Mod: RF 222	60/Unid	7,92	475,20
13	BATENTE, para porta de divisória 35mm, em aço galvanizado, comprimento 2,128m, cor branco. Marca: ROLLFOR Mod: RF 220	50/Unid	19,78	989,00
16	PLACA DE FORRO, mineral, tipo fine-fissured, removível, dimensões 1250x625mm, espessura 16 mm, cor branco. Marca: AMF Mod: THERMATEX FEINSTRATOS	500/Unid	61,79	30.895,00
VALOR TOTAL DA PROPOSTA R\$				38.754,00
TRINTA E OITO MIL SETECENTOS E CINQUENTA E QUATRO REAIS				

• **CONDIÇÕES COMERCIAIS:**

Forma de Pagamento: Conforme Edital.

Validade da Proposta: Conforme Edital.

Prazo de Entrega: Conforme Edital.

Garantia: Conforme Edital.

Dados Bancários: Banco do Bradesco Agência: 3006 C/c: 4876-3

• **DADOS PARA ASSINATURA DO CONTRATO**

Nome: Thaís Andrade Weber

Cargo/Função na Empresa: Empresaria

CPF: 042.523.965-90

Nº Carteira de Identidade: 12.932-500-74 Órgão Expedidor: SSP/BA

Estado Civil: Solteira

Endereço do Domicílio: Rua Teixeira Barros, Apt nº 102, nº 759 – Parque Bela Vista, Cep: 40.279-080 – Salvador - Bahia.

Declaramos, que no preço ofertado estão inclusas todas as despesas necessárias para o fornecimento do objeto, sendo de nossa exclusiva responsabilidade as despesas como transporte, alimentação, proventos, encargos sociais, impostos, taxas, tributos, emolumentos, contribuições sociais, fiscais, parafiscais, seguros e demais despesas inerentes, estando o preço ofertado correspondendo, rigorosamente, com às especificações do objeto licitado, estamos ciente de que não cabe quaisquer reivindicações devidas a erros nessa avaliação, para efeito de solicitar revisão de preços por recolhimentos determinados pela autoridade competente.



Rua Ariston Pimentel Vieira, Quadra 013, Lote 011 Z011 - Cajá, Maragójepe/BA - CEP: 44.420-000



(71) 99126-9114 | 99623-7115



dantai.comercial@yahoo.com

CNPJ: 26.113.297/0001-95 | RAZÃO SOCIAL: T A Weber - ME | INSC. ESTADUAL: 135.154.290 - ME

Anexo Empresa T A WEBER(Proposta Ajustada) (0438269)

SEI 19.09.02336.0006158/2022-17 / pg. 263



DANTAI

COMÉRCIO E SERVIÇOS

Por esta proposta, ainda, declaramos inteira submissão aos preceitos legais em vigor, especialmente aos da Lei 10.520/02, da Lei nº 8.666/93, e às cláusulas e condições constantes do Edital do Pregão Eletrônico nº 22/2022.

Maragogipe, 17 de agosto de 2022.

Thais Weber

Thais Andrade Weber

042.523.965-90



Rua Ariston Pimentel Vieira, Quadra 013, Lote 011 Z011 - Cajá, Maragogipe/BA - CEP: 44.420-000



(71) 99126-9114 | 99623-7115



dantai.comercial@yahoo.com

CNPJ: 26.113.297/0001-95 | RAZÃO SOCIAL: T A Weber - ME | INSC. ESTADUAL: 135.154.290 - ME

Anexo Empresa T A WEBER(Proposta Ajustada) (0438269)

SEI 19.09.02336.0006158/2022-17 / pg. 264



FECHADURA CILINDRICA TULIPA EXT PRETO (BR90 PY)

Cód.: 03009.0355.07

Nas divisórias, conte com as fechaduras cilíndricas do mix Soprano, garantindo praticidade e segurança ao ambiente.

Características:



Interna



Pintado preto



Maior custo/benefício

Mais variações:

FECHADURA CILINDRICA TULIPA EXT PRETO (BR90 PY)

Saiba Onde Comprar
Pessoa Física

Adicionar ao Orçamento Pessoa Jurídica

Descrição do Produto

Ref.: CIL-90-PY-TL

Broca 90mm

Confira outras informações acessando o link Boletim Técnico.

Tabela Informativa

Informações gerais

NCM	83014000
Código de Origem	1
Unidade de Venda	PC
Peso Líquido Unitário (Kg)	0,5850
EAN 13	7892327398242

Embalagens do Ítem

Individual - CxLxA (mm)	175x85x70
Individual - Peso Bruto (kg)	0,5868

Arquivos para Download

NOTÍCIAS

Blog da Soprano

Denominação: Fechadura Tubular Tulipa

Código: Ver Tabela

Descrição do Produto:

- ✓ Fechadura Tubular Tulipa.

Características Técnicas:

- ✓ Sistema de regulagem no braço permite a regulagem da broca para 90 mm ou 100 mm;
- ✓ Disponível nos acabamentos aço cromado e pintado preto;
- ✓ Sistemas de fixação das rosetas por meio de parafusos não aparentes;

Aplicação:

- ✓ Em portas de divisórias, escritórios e similares.

Desenho:

- ✓ Fechadura Tubular.

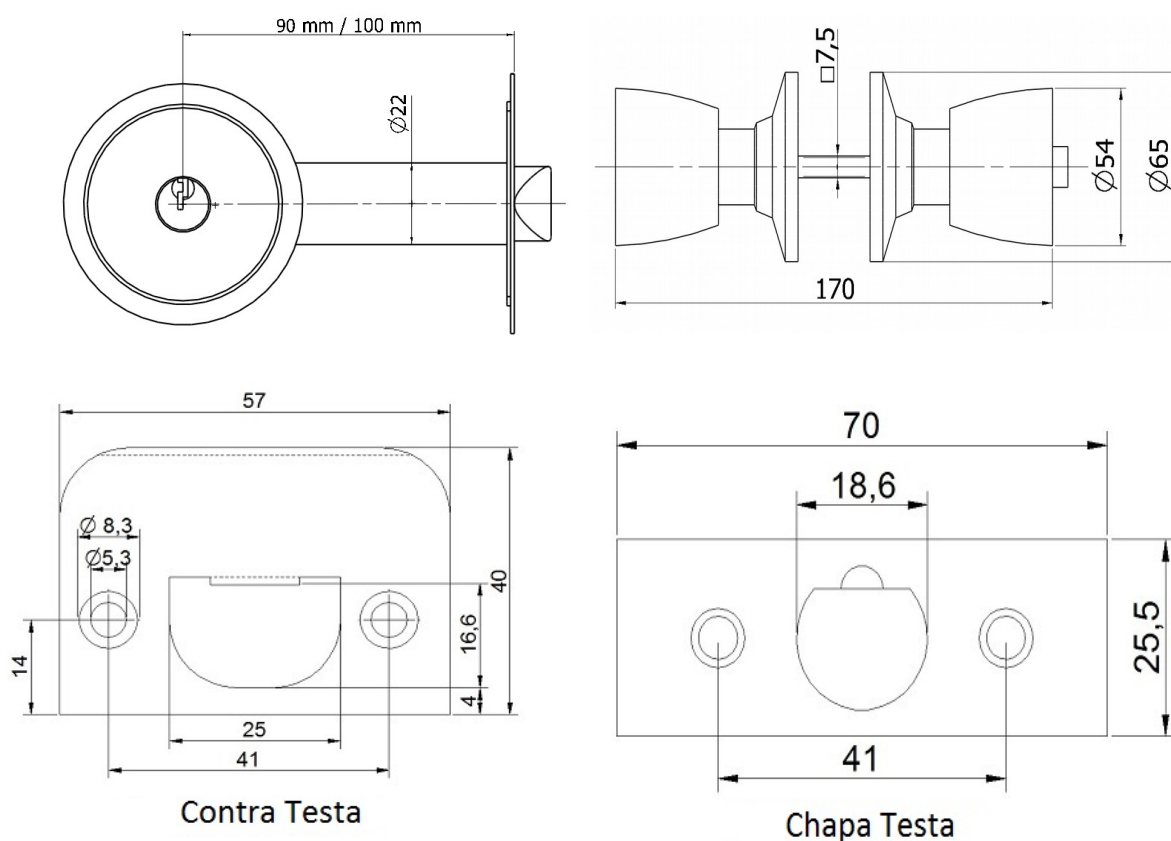

Código do Produto:

- ✓ Segue abaixo a tabela, contendo todas as configurações disponíveis.

Código	Acabamento	Maçaneta	Broca
03009.0360.XX	01 / 07	Tulipa	90 mm



(<https://rollfor.com.br>)

[Home](#) [Empresa](#) [Novidades](#) [Produtos](#) ▾ [Contato](#)

○ Divisórias 35mm

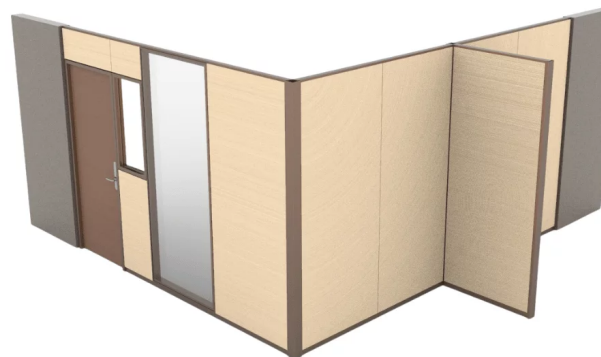

Descrição

Código do produto:

Descrição: Perfis leves em aço tratado com pintura eletrostática, composto de perfis montantes, baquetes de vidro, batentes e encabeçamento para porta, guias e travessas

Aplicabilidade: estrutura de divisórias para ambientes diversos.

Cores Disponíveis: Preto, Argila, Branco, bege, Cinza ocidente e azul



Baixar Catálogo

(<https://rollfor.com.br/wp-content/uploads/2021/07/FOLHETO-DIV35.pdf>)

Adicionar para Orçamento



[Sobre a RollFor](#)

[Produtos](#)

[Produtos](#)

Fale conosco, estamos online!

No mercado desde 1968, é uma empresa que investe continuamente em tecnologia e conta com excelentes profissionais para oferecer aos seus clientes um mix de produtos completo e inovador.

<http://www.rollfor.com.br>
 
 Facebook: @rollforbr
 Instagram: @rollforbr
 Telefone: (11) 2462-1500
 Rua: Artur Carl Schmidt, 245 - CEP: 07222-050 - Guarulhos - SP
 E-mail: contato@rollfor.com.br



- Perfis Metálicos
(<https://rollfor.com.br/perfis-metalicos/>)
- Estruturas para Mesas
(<https://rollfor.com.br/estruturas-para-mesas-2/>)
- Biombo e Estações de Trabalho
(<https://rollfor.com.br/biombos-e-estacoes-de-trabalho/>)
- Acessórios Ergométricos
(<https://rollfor.com.br/acessorios-ergometricos/>)
- Mobiliário Urbano
(<https://rollfor.com.br/mobiliario-urbano/>)
- Novidades
(<https://rollfor.com.br/categoria-produto/novidades/>)

Roll-For Artefatos Metálicos Ltda
 Fone: (11) 2462 1500
 R: Artur Carl Schmidt, 245 CEP:07222-050
 – Guarulhos – SP
 E-mail: contato@rollfor.com.br

(<https://rollfor.com.br/>) Todos os direitos reservados 2022.

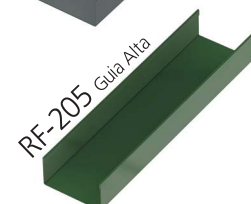
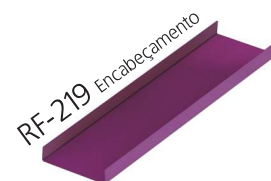
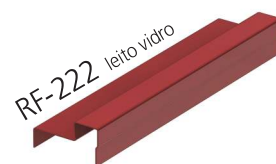
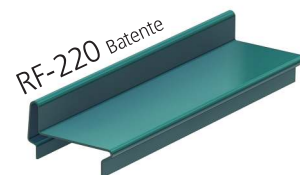
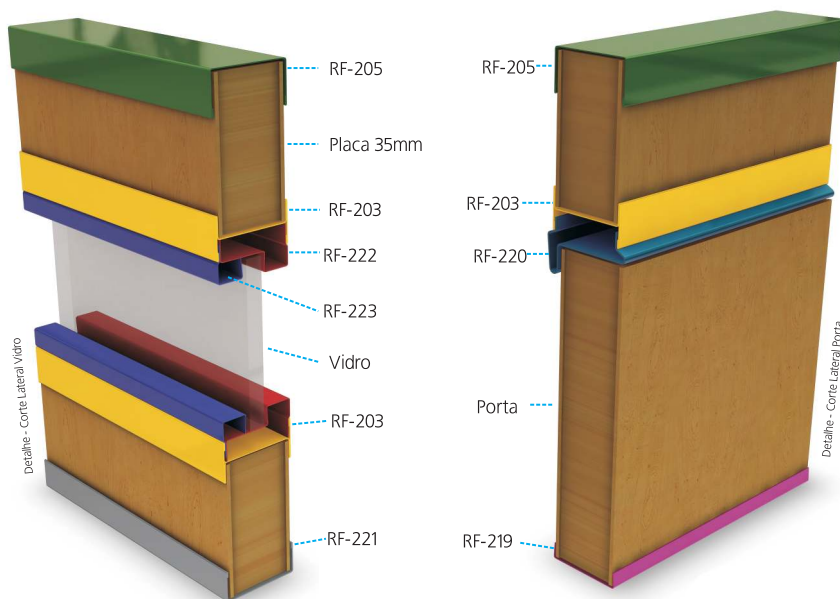
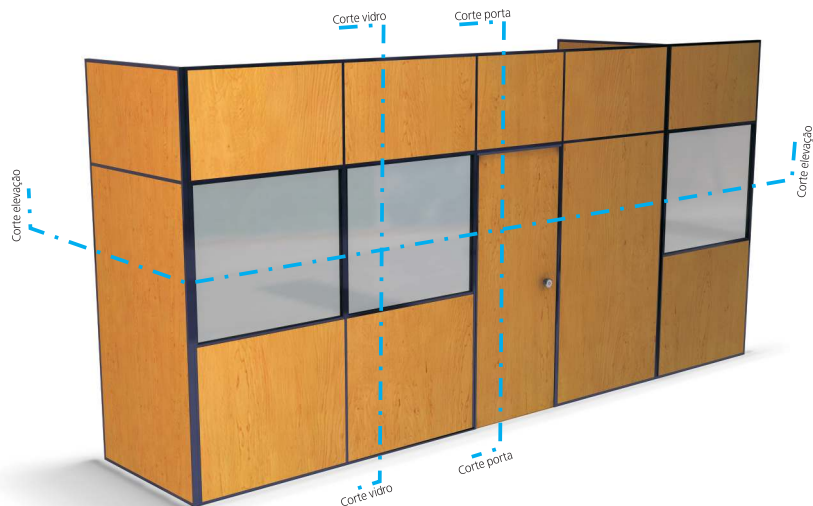
Fale conosco, estamos online!

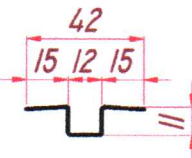
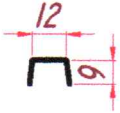
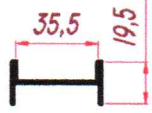
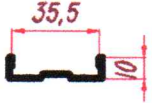

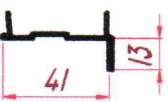
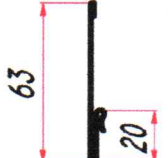
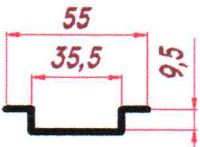
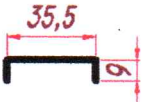
PRODUTO	DESCRIÇÃO	CÓDIGO	MEDIDAS	PEÇAS POR EMBALAGEM	R\$ ZINCADO	R\$ PINTADO
	MONTANTE OMEGA RF201	003052	3M	20		5,48 R\$/M.L.
	210-4-013					
	TAPA CANAL RF202	004090	3M	50		1,42 R\$/M.L.
	210-4-014					
	TRAVESSA RF203	008085 008086 008700	1185mm 2150mm 3000mm	30 30 30		4,95 R\$/M.L. 4,95 R\$/M.L. 4,95 R\$/M.L.
	210-4-023					
	ENCAB.DE PORTA RF204	014038 014099	804mm 2110mm	40 40		1,19 R\$/M.L. 1,19 R\$/M.L.
	210-4-024					
	GUIA ALTA RF205	015102	3M	30		1,16 R\$/M.L.
	210-4-025					
	BATENTE RF206	016105 016104	840mm 2150mm	20 20		5,07 R\$/M.L. 5,07 R\$/M.L.
	210-4-026					
	RODAPÉ RF208	018113	1185mm	20		5,40 R\$/M.L.
	210-4-028					
	MONTANTE RF210	020115	3M	20		0,65 R\$/M.L.
	210-4-030					
	TAPA CANAL RF211	021118	3M	40		2,76 R\$/M.L.
	210-4-031					

Para condições comerciais, favor seguir a carta fornecida pelo nosso depto comercial.

HS REPRESENTAÇÕES
Hostilio Sampaio
 1711-0011-5197
 sampaio.hs vendas@gmail.com

PRODUTO	DESCRIÇÃO	CÓDIGO	MEDIDAS	PEÇAS POR EMBALAGEM	R\$ ZINCADO	R\$ PINTADO
	MONTANTE RF216	052193	3M	20		6,99 R\$/M.L.
	TAPA CANAL RF217	053196	3M	50		1,90 R\$/M.L.
	ENCAB.DE PORTA RF219	026202 026201	804mm 2110mm	40 40		2,71 R\$/M.L. 2,71 R\$/M.L.
	BATENTE RF220	027715 027716	841mm 2142mm	20 20		5,18 R\$/M.L. 5,18 R\$/M.L.
	CIMALHA RF221	028127 028126	2150mm 3000mm	30 30		3,85 R\$/M.L. 3,85 R\$/M.L.
	LEITO RF222	029685 029131 029130 029129	1050mm 1185mm 2500mm 3000mm	30 30 30 30		3,94 R\$/M.L. 3,94 R\$/M.L. 3,94 R\$/M.L. 3,94 R\$/M.L.
	BAGUETE RF223	030686 030136 030135 030134	1050mm 1185mm 2500mm 3000mm	60 60 60 60		2,13 R\$/M.L. 2,13 R\$/M.L. 2,13 R\$/M.L. 2,13 R\$/M.L.

Para condições comerciais, favor seguir a carta fornecida pelo nosso depto comercial.

HS REPRESENTAÇÕES
Hostilio Sampaio
711 0002-2107
sampaio.hs vendas@gmail.com



THERMATEx Feinstratos micro

■ Pannel para forro modular fabricado a partir de lãs minerais bio-solúveis, argila, perlita e aglomerantes orgânicos. Ótima resistência ao fogo e performance acústica.

- Sistema de montagem
 - C Estrutura Aparente
 - F Sistema Corredores
 - I Sistema Pannel
 - A Estrutura Oculta
- Dimensões
 - 625 x 625 mm, 625 x 1250 mm
 - outras formatos sob consulta
- Espessura / peso
 - 15 mm (aprox. 4,5 kg/m²)
 - 19 mm (aprox. 5,7 kg/m²)
 - 40 mm (aprox. 12 kg/m²)
- Cores
 - branco puro código RAL 9010
- Tipos de borda
 - SK, VT-15, VT-24, AW, GN

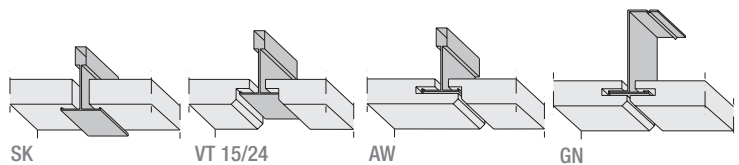

DESEMPENHO TÉCNICO

- Classe de material
 - A2-s1,d0 segundo EN 13501-1
- Combustibilidade
 - Classe II-A conforme norma NBR 9442 e IT-10 (conforme relatório de ensaio)
- Absorção sonora
 - EN ISO 354
 - $\alpha_w = 0,60$ conforme norma EN ISO 11654
 - NRC = 0,55 conforme norma ASTM C 423
- Atenuação sonora
 - $D_{n,c,w} = 34$ dB conforme norma EN 20140-9 (15mm de espessura, conforme relatório de ensaio)
- Reflexão luminosa
 - até 88% para superfície branca (RAL 9010)
- Condutividade térmica
 - $\lambda = 0,052 - 0,057$ W/mK conforme norma DIN 52612
- Resistência à umidade
 - até 95% de umidade relativa do ar
 - Os painéis de fibra mineral para forros modulados estão sujeitos a restrições de uso. Consulte: www.amf-brasil.com.br

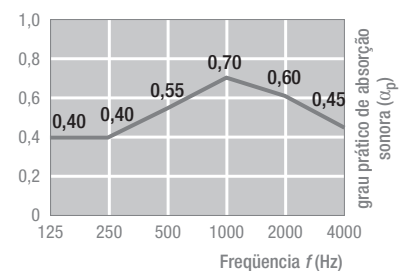

Knauf AMF Forros do Brasil Ltda.
 Rua Princesa Isabel, 94 Sala 84
 Brooklin Paulista - São Paulo - SP
 CEP 04601-000
 Tel. / Fax: (11) 3539-3930
info@amf-brasil.com.br – www.amf-brasil.com.br

Devido ao processo de impressão, as cores mostradas neste catálogo podem diferir um pouco das cores reais dos produtos. A seleção de produtos sempre deve ser feita com base nas amostras gratuitas fornecidas pela Knauf AMF. Todas as informações técnicas contidas neste catálogo ou em outras peças publicitárias sobre os sistemas de forros AMF são baseadas nos relatórios de ensaios laboratoriais. Todos os detalhes técnicos divulgados estão em conformidade com a mais avançada tecnologia disponibilizada pela indústria de forros e passaram por aprovação prévia em ensaios realizados pela Knauf AMF e por organizações externas. A Knauf AMF não se responsabiliza pelo uso de componentes fornecidos por terceiros, bem como por violações das condições técnicas estabelecidas por ela. Recomenda-se não misturar em um projeto produtos de lotes de fabricação diferentes. A Knauf AMF se reserva o direito de alterar os dados técnicos sem aviso prévio. A instalação deve seguir as Normas Técnicas. Atentar às recomendações do fabricante. Esse catálogo substitui todas as edições anteriores. Este catálogo pode conter erros de impressão e de digitação.

THERMATEX® Feinstratos microper.

Absorção sonora

$\alpha_w = 0,60$ segundo EN ISO 11654
NRC = 0,60 segundo ASTM C 423

Atenuação sonora

$D_{n,f,w} = 34$ dB segundo EN ISO 10848
 (espessura de 15 mm, conforme certificado de ensaio)

Isolamento de som aéreo

$R_w = 21$ dB segundo EN ISO 10140-2:2010

Bordas

SK, VT 15/24, AW/GN, GN/GN, SK/SK, VT/SK, AW/SK, GN/SK

Classe de reação ao fogo

A2-s1, d0 segundo EN 13501-1
 Classe A segundo NBR9442

Resistência ao fogo

F30 - F120 segundo DIN 4102 parte 2
 (conforme certificado de ensaio)

Reflexão luminosa

para branco similar a RAL 9010 sem ofuscamento,
 aprox. 88%

Condutividade térmica

$\lambda = 0,052-0,057$ W/mK segundo DIN 52612

Resistência à umidade

até 95% de umidade relativa

Tamanhos

Consulte os formatos disponíveis e as condições de fornecimento em www.knaufamf.com

Espessura / peso

15 mm / aprox. 4,0 kg/m², 19 mm / aprox. 5,3 kg/m²

Cor

branco similar a RAL 9010

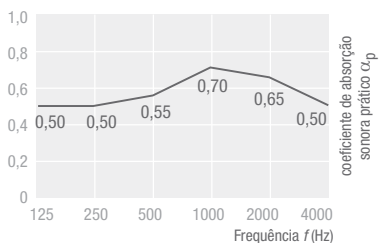

Sistemas

- A** Estrutura oculta, placas removíveis ou fixas
- C** Estrutura aparente, placas removíveis
- F** Sistema corredores (vão livre), perfis aparentes ou ocultos, placas removíveis
- I** Sistema Bandraaster, perfis aparentes, placas removíveis

THERMATEX® Feinstratos MP Complete

Absorção sonora

$\alpha_w = 0,70$ segundo EN ISO 11654
NRC = 0,70 segundo ASTM C 423

Atenuação sonora

$D_{n,f,w} = 34$ dB segundo EN ISO 10848
 (espessura de 15 mm, conforme certificado de ensaio)

Isolamento de som aéreo

$R_w = 21$ dB segundo EN ISO 10140-2:2010

Bordas

SK, VT 15/24

Classe de reação ao fogo

A2-s1, d0 segundo EN 13501-1
 Classe A segundo NBR9442

Resistência ao fogo

F30 - F120 segundo DIN 4102 parte 2
 (conforme certificado de ensaio)

Reflexão luminosa

para branco similar a RAL 9010 sem ofuscamento,
 aprox. 88%

Condutividade térmica

$\lambda = 0,052-0,057$ W/mK segundo DIN 52612

Resistência à umidade

até 95% de umidade relativa

Tamanhos

Consulte os formatos disponíveis e as condições de fornecimento em www.knaufamf.com

Espessura / peso

15 mm / aprox. 4,0 kg/m²

Cor

branco similar a RAL 9010

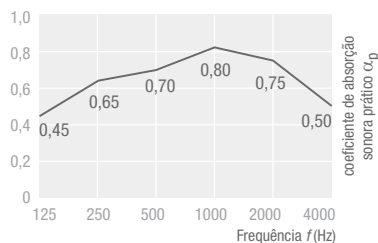

Sistemas

- C** Estrutura aparente, placas removíveis

THERMATEX® Mercure

Absorção sonora

$\alpha_w = 0,60$ segundo EN ISO 11654
NRC = 0,60 segundo ASTM C 423

Atenuação sonora

$D_{n,f,w} = 34$ dB segundo EN ISO 10848
 (espessura de 15 mm, conforme certificado de ensaio)

Isolamento de som aéreo

$R_w = 21$ dB segundo EN ISO 10140-2:2010

Bordas

SK, VT 15/24, AW/GN, GN/GN, SK/SK, VT/SK, AW/SK, GN/SK

Classe de reação ao fogo

A2-s1, d0 segundo EN 13501-1
 Classe A segundo NBR9442

Resistência ao fogo

F30 - F120 segundo DIN 4102 parte 2
 (conforme certificado de ensaio)

Reflexão luminosa

para branco similar a RAL 9010 sem ofuscamento,
 aprox. 88%

Condutividade térmica

$\lambda = 0,052 - 0,057$ W/mK segundo DIN 52612

Resistência à umidade

até 95% de umidade relativa

Tamanhos

Consulte os formatos disponíveis e as condições de fornecimento em www.knaufamf.com

Espessura / peso

15 mm / aprox. 4,0 kg/m², 19 mm / aprox. 5,3 kg/m²

Cor

branco similar a RAL 9010

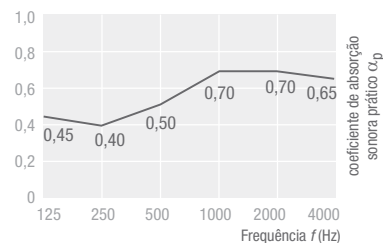

Sistemas

- A** Estrutura oculta, placas removíveis ou fixas
- C** Estrutura aparente, placas removíveis
- F** Sistema corredores (vão livre), perfis aparentes ou ocultos, placas removíveis
- I** Sistema Bandraaster, perfis aparentes, placas removíveis



FECHADURA CILINDRICA TULIPA EXT PRETO (BR90 PY)

Cód.: 03009.0355.07

Nas divisórias, conte com as fechaduras cilíndricas do mix Soprano, garantindo praticidade e segurança ao ambiente.

Características:



Interna



Pintado preto



Maior custo/benefício

Mais variações:

FECHADURA CILINDRICA TULIPA EXT PRETO (BR90 PY)

Saiba Onde Comprar
Pessoa Física

Adicionar ao Orçamento Pessoa Jurídica

Descrição do Produto

Ref.: CIL-90-PY-TL

Broca 90mm

Confira outras informações acessando o link Boletim Técnico.

Tabela Informativa

Informações gerais

NCM	83014000
Código de Origem	1
Unidade de Venda	PC
Peso Líquido Unitário (Kg)	0,5850
EAN 13	7892327398242

Embalagens do Ítem

Individual - CxLxA (mm)	175x85x70
Individual - Peso Bruto (kg)	0,5868

Arquivos para Download

NOTÍCIAS

Blog da Soprano

Denominação: Fechadura Tubular Tulipa

Código: Ver Tabela

Descrição do Produto:

- ✓ Fechadura Tubular Tulipa.

Características Técnicas:

- ✓ Sistema de regulagem no braço permite a regulagem da broca para 90 mm ou 100 mm;
- ✓ Disponível nos acabamentos aço cromado e pintado preto;
- ✓ Sistemas de fixação das rosetas por meio de parafusos não aparentes;

Aplicação:

- ✓ Em portas de divisórias, escritórios e similares.

Desenho:

- ✓ Fechadura Tubular.

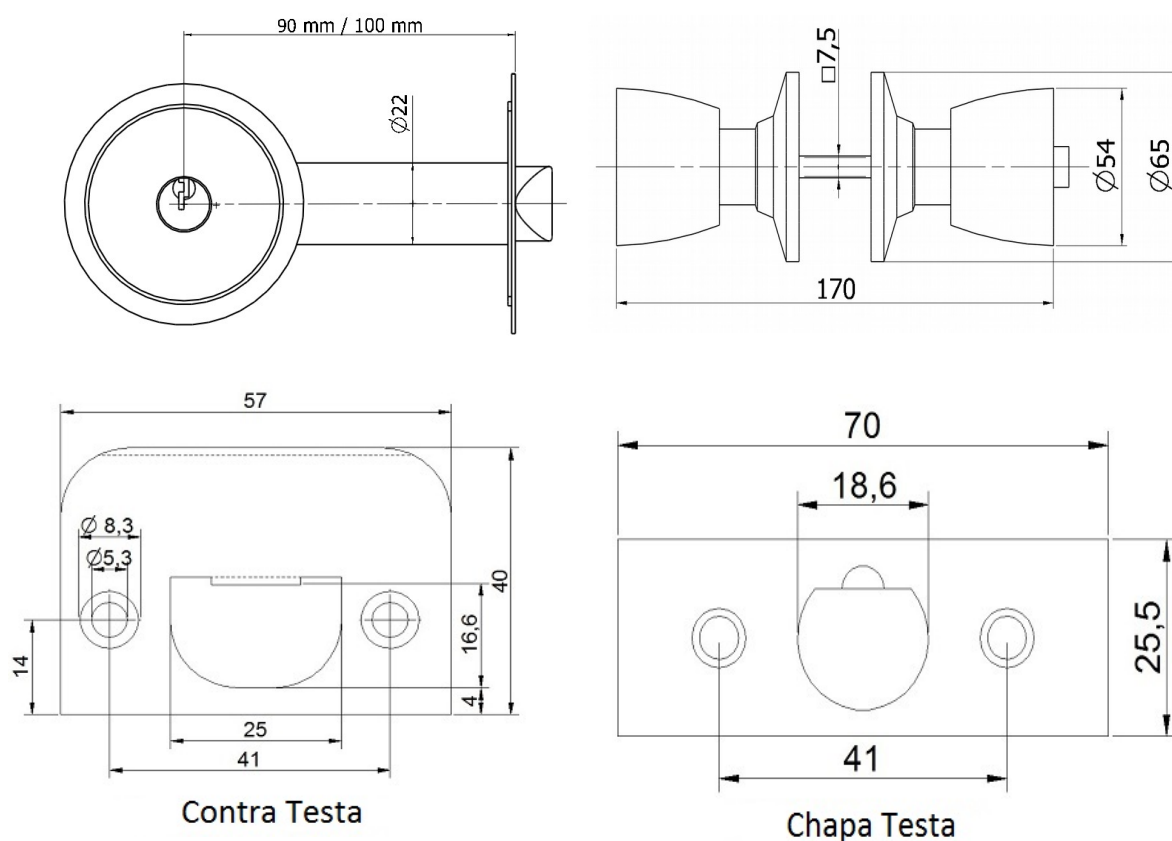

Código do Produto:

- ✓ Segue abaixo a tabela, contendo todas as configurações disponíveis.

Código	Acabamento	Maçaneta	Broca
03009.0360.XX	01 / 07	Tulipa	90 mm



(<https://rollfor.com.br>)

[Home](#) [Empresa](#) [Novidades](#) [Produtos](#) ▾ [Contato](#)

○ Divisórias 35mm

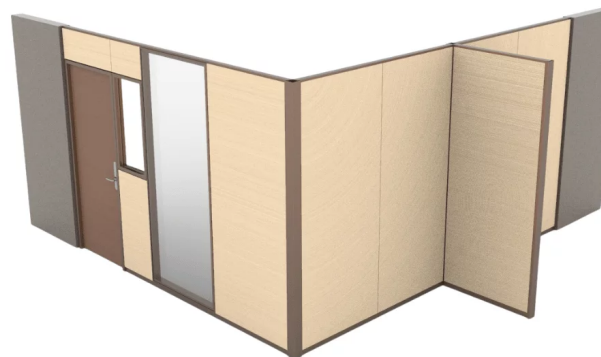

Descrição

Código do produto:

Descrição: Perfis leves em aço tratado com pintura eletrostática, composto de perfis montantes, baquetes de vidro, batentes e encabeçamento para porta, guias e travessas

Aplicabilidade: estrutura de divisórias para ambientes diversos.

Cores Disponíveis: Preto, Argila, Branco, bege, Cinza ocidente e azul



Baixar Catálogo (<https://rollfor.com.br/wp-content/uploads/2021/07/FOLHETO-DIV35.pdf>)

Adicionar para Orçamento



[Sobre a RollFor](#)

[Produtos](#)

[Produtos](#)

Fale conosco, estamos online!

No mercado desde 1968, é uma empresa que investe continuamente em tecnologia e conta com excelentes profissionais para oferecer aos seus clientes um mix de produtos completo e inovador.

<http://www.rollfor.com.br>
 
 Facebook: [rollfor](https://www.facebook.com/rollfor)
 Instagram: [rollfor](https://www.instagram.com/rollfor)
 Telefone: (11) 2462-1500
 Rua: Artur Carl Schmidt, 245 - CEP: 07222-050 - Guarulhos - SP
 E-mail: contato@rollfor.com.br

- Perfis Metálicos
(<https://rollfor.com.br/perfis-metalicos/>)
- Estruturas para Mesas
(<https://rollfor.com.br/estruturas-para-mesas-2/>)
- Biombo e Estações de Trabalho
(<https://rollfor.com.br/biombos-e-estacoes-de-trabalho/>)
- Acessórios Ergométricos
(<https://rollfor.com.br/acessorios-ergometricos/>)
- Mobiliário Urbano
(<https://rollfor.com.br/mobiliario-urbano/>)
- Novidades
(<https://rollfor.com.br/categoria-produto/novidades/>)

Roll-For Artefatos Metálicos Ltda
 Fone: (11) 2462 1500
 R: Artur Carl Schmidt, 245 CEP:07222-050
 – Guarulhos – SP
 E-mail: contato@rollfor.com.br

(<https://rollfor.com.br/>) Todos os direitos reservados 2022.

Fale conosco, estamos online!

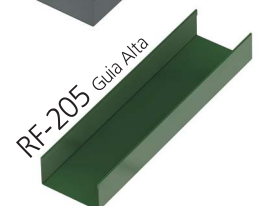
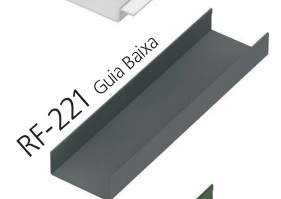
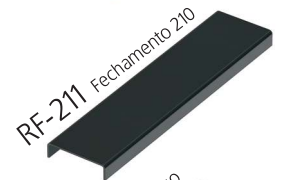
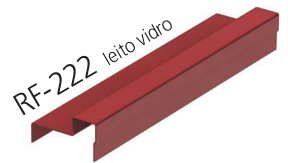
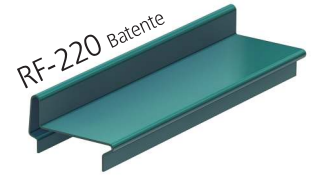
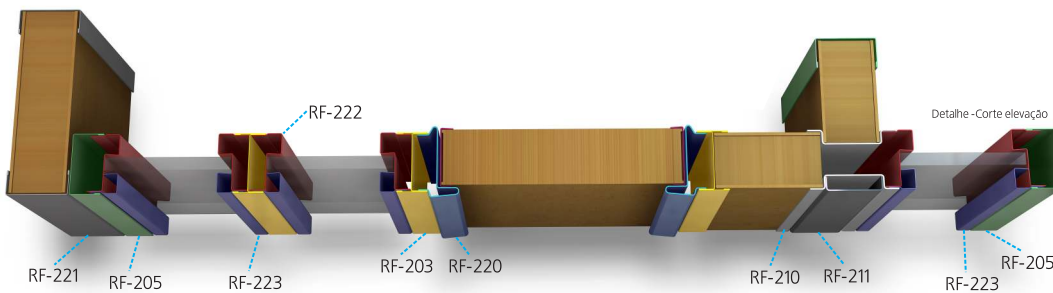
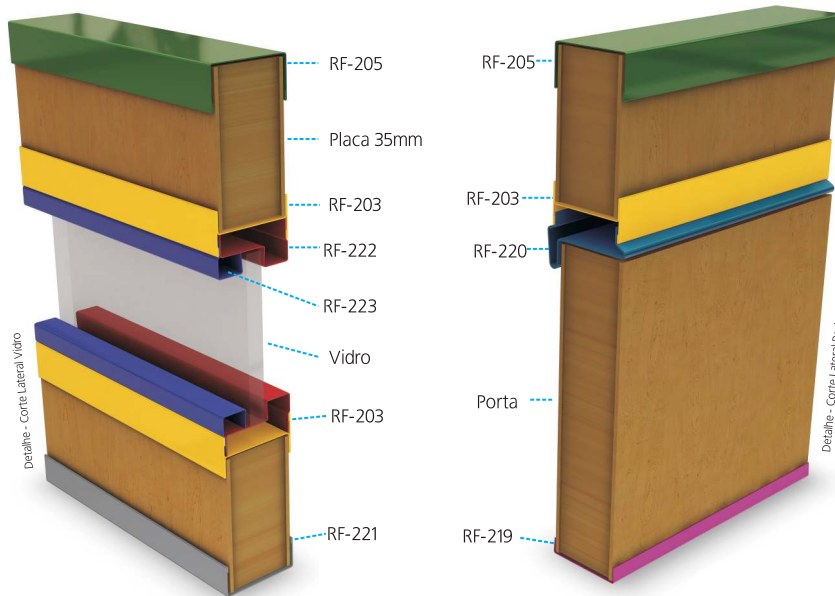
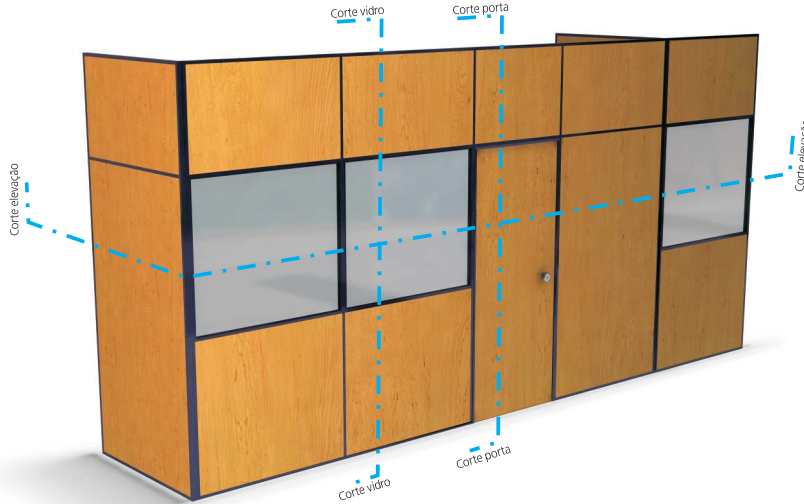

PRODUTO	DESCRIÇÃO	CÓDIGO	MEDIDAS	PEÇAS POR EMBALAGEM	R\$ ZINCADO	R\$ PINTADO
	MONTANTE OMEGA RF201	003052	3M	20		5,48 R\$/M.L.
	TAPA CANAL RF202	004090	3M	50		1,42 R\$/M.L.
	TRAVESSA RF203	008085 008086 008700	1185mm 2150mm 3000mm	30 30 30		4,95 R\$/M.L. 4,95 R\$/M.L. 4,95 R\$/M.L.
	ENCAB.DE PORTA RF204	014038 014099	804mm 2110mm	40 40		1,19 R\$/M.L. 1,19 R\$/M.L.
	GUIA ALTA RF205	015102	3M	30		1,16 R\$/M.L.
	BATENTE RF206	016105 016104	840mm 2150mm	20 20		5,07 R\$/M.L. 5,07 R\$/M.L.
	RODAPÉ RF208	018113	1185mm	20		5,40 R\$/M.L.
	MONTANTE RF210	020115	3M	20		0,65 R\$/M.L.
	TAPA CANAL RF211	021118	3M	40		2,76 R\$/M.L.

Para condições comerciais, favor seguir a carta fornecida pelo nosso depto comercial.

HS REPRESENTAÇÕES
Hostilio Sampaio
 1711-0011-5197
 sampaio.hs vendas@gmail.com

PRODUTO	DESCRIÇÃO	CÓDIGO	MEDIDAS	PEÇAS POR EMBALAGEM	R\$ ZINCADO	R\$ PINTADO
	MONTANTE RF216	052193	3M	20		6,99 R\$/M.L.
	TAPA CANAL RF217	053196	3M	50		1,90 R\$/M.L.
	ENCAB.DE PORTA RF219	026202 026201	804mm 2110mm	40 40		2,71 R\$/M.L. 2,71 R\$/M.L.
	BATENTE RF220	027715 027716	841mm 2142mm	20 20		5,18 R\$/M.L. 5,18 R\$/M.L.
	CIMALHA RF221	028127 028126	2150mm 3000mm	30 30		3,85 R\$/M.L. 3,85 R\$/M.L.
	LEITO RF222	029685 029131 029130 029129	1050mm 1185mm 2500mm 3000mm	30 30 30 30		3,94 R\$/M.L. 3,94 R\$/M.L. 3,94 R\$/M.L. 3,94 R\$/M.L.
	BAGUETE RF223	030686 030136 030135 030134	1050mm 1185mm 2500mm 3000mm	60 60 60 60		2,13 R\$/M.L. 2,13 R\$/M.L. 2,13 R\$/M.L. 2,13 R\$/M.L.

Para condições comerciais, favor seguir a carta fornecida pelo nosso depto comercial.

HS REPRESENTAÇÕES
Hostilio Sampaio
 (71) 3032-2107
 sampaio.hs vendas@gmail.com



THERMATEX Feinstratos micro

■ Pannel para forro modular fabricado a partir de lãs minerais bio-solúveis, argila, perlita e aglomerantes orgânicos. Ótima resistência ao fogo e performance acústica.

- Sistema de montagem
 - C Estrutura Aparente
 - F Sistema Corredores
 - I Sistema Pannel
 - A Estrutura Oculta
- Dimensões
 - 625 x 625 mm, 625 x 1250 mm
 - outras formatos sob consulta
- Espessura / peso
 - 15 mm (aprox. 4,5 kg/m²)
 - 19 mm (aprox. 5,7 kg/m²)
 - 40 mm (aprox. 12 kg/m²)
- Cores
 - branco puro código RAL 9010
- Tipos de borda
 - SK, VT-15, VT-24, AW, GN

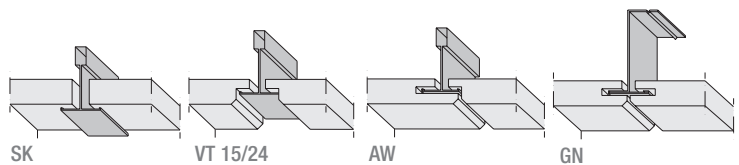

DESEMPENHO TÉCNICO

- Classe de material
 - A2-s1,d0 segundo EN 13501-1
- Combustibilidade
 - Classe II-A conforme norma NBR 9442 e IT-10 (conforme relatório de ensaio)
- Absorção sonora
 - EN ISO 354
 - $\alpha_w = 0,60$ conforme norma EN ISO 11654
 - NRC = 0,55 conforme norma ASTM C 423
- Atenuação sonora
 - $D_{n,c,w} = 34$ dB conforme norma EN 20140-9 (15mm de espessura, conforme relatório de ensaio)
- Reflexão luminosa
 - até 88% para superfície branca (RAL 9010)
- Condutividade térmica
 - $\lambda = 0,052 - 0,057$ W/mK conforme norma DIN 52612
- Resistência à umidade
 - até 95% de umidade relativa do ar
 - Os painéis de fibra mineral para forros modulados estão sujeitos a restrições de uso. Consulte: www.amf-brasil.com.br

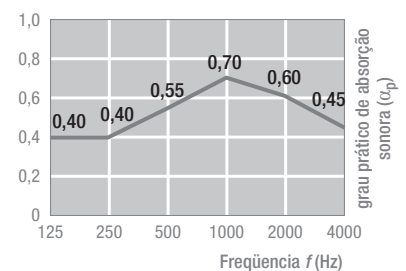

Knauf AMF Forros do Brasil Ltda.
 Rua Princesa Isabel, 94 Sala 84
 Brooklin Paulista - São Paulo - SP
 CEP 04601-000
 Tel. / Fax: (11) 3539-3930
info@amf-brasil.com.br – www.amf-brasil.com.br

Devido ao processo de impressão, as cores mostradas neste catálogo podem diferir um pouco das cores reais dos produtos. A seleção de produtos sempre deve ser feita com base nas amostras gratuitas fornecidas pela Knauf AMF. Todas as informações técnicas contidas neste catálogo ou em outras peças publicitárias sobre os sistemas de forros AMF são baseadas nos relatórios de ensaios laboratoriais. Todos os detalhes técnicos divulgados estão em conformidade com a mais avançada tecnologia disponibilizada pela indústria de forros e passaram por aprovação prévia em ensaios realizados pela Knauf AMF e por organizações externas. A Knauf AMF não se responsabiliza pelo uso de componentes fornecidos por terceiros, bem como por violações das condições técnicas estabelecidas por ela. Recomenda-se não misturar em um projeto produtos de lotes de fabricação diferentes. A Knauf AMF se reserva o direito de alterar os dados técnicos sem aviso prévio. A instalação deve seguir as Normas Técnicas. Atentar às recomendações do fabricante. Esse catálogo substitui todas as edições anteriores. Este catálogo pode conter erros de impressão e de digitação.

THERMATEX® Feinstratos microper.

Absorção sonora

$\alpha_w = 0,60$ segundo EN ISO 11654
NRC = 0,60 segundo ASTM C 423

Atenuação sonora

$D_{n,f,w} = 34$ dB segundo EN ISO 10848
 (espessura de 15 mm, conforme certificado de ensaio)

Isolamento de som aéreo

$R_w = 21$ dB segundo EN ISO 10140-2:2010

Bordas

SK, VT 15/24, AW/GN, GN/GN, SK/SK, VT/SK, AW/SK, GN/SK

Classe de reação ao fogo

A2-s1, d0 segundo EN 13501-1
 Classe A segundo NBR9442

Resistência ao fogo

F30 - F120 segundo DIN 4102 parte 2
 (conforme certificado de ensaio)

Reflexão luminosa

para branco similar a RAL 9010 sem ofuscamento,
 aprox. 88%

Condutividade térmica

$\lambda = 0,052-0,057$ W/mK segundo DIN 52612

Resistência à umidade

até 95% de umidade relativa

Tamanhos

Consulte os formatos disponíveis e as condições de fornecimento em www.knaufamf.com

Espessura / peso

15 mm / aprox. 4,0 kg/m², 19 mm / aprox. 5,3 kg/m²

Cor

branco similar a RAL 9010

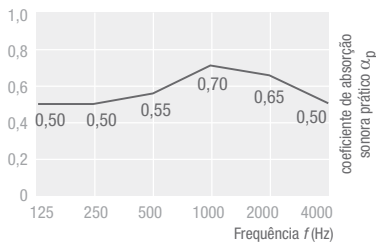

Sistemas

- A** Estrutura oculta, placas removíveis ou fixas
- C** Estrutura aparente, placas removíveis
- F** Sistema corredores (vão livre), perfis aparentes ou ocultos, placas removíveis
- I** Sistema Bandraaster, perfis aparentes, placas removíveis

THERMATEX® Feinstratos MP Complete

Absorção sonora

$\alpha_w = 0,70$ segundo EN ISO 11654
NRC = 0,70 segundo ASTM C 423

Atenuação sonora

$D_{n,f,w} = 34$ dB segundo EN ISO 10848
 (espessura de 15 mm, conforme certificado de ensaio)

Isolamento de som aéreo

$R_w = 21$ dB segundo EN ISO 10140-2:2010

Bordas

SK, VT 15/24

Classe de reação ao fogo

A2-s1, d0 segundo EN 13501-1
 Classe A segundo NBR9442

Resistência ao fogo

F30 - F120 segundo DIN 4102 parte 2
 (conforme certificado de ensaio)

Reflexão luminosa

para branco similar a RAL 9010 sem ofuscamento,
 aprox. 88%

Condutividade térmica

$\lambda = 0,052-0,057$ W/mK segundo DIN 52612

Resistência à umidade

até 95% de umidade relativa

Tamanhos

Consulte os formatos disponíveis e as condições de fornecimento em www.knaufamf.com

Espessura / peso

15 mm / aprox. 4,0 kg/m²

Cor

branco similar a RAL 9010

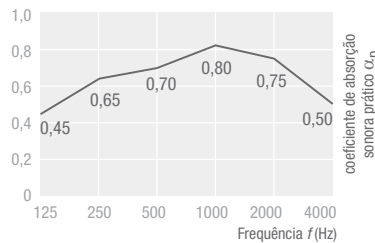

Sistemas

- C** Estrutura aparente, placas removíveis

THERMATEX® Mercure

Absorção sonora

$\alpha_w = 0,60$ segundo EN ISO 11654
NRC = 0,60 segundo ASTM C 423

Atenuação sonora

$D_{n,f,w} = 34$ dB segundo EN ISO 10848
 (espessura de 15 mm, conforme certificado de ensaio)

Isolamento de som aéreo

$R_w = 21$ dB segundo EN ISO 10140-2:2010

Bordas

SK, VT 15/24, AW/GN, GN/GN, SK/SK, VT/SK, AW/SK, GN/SK

Classe de reação ao fogo

A2-s1, d0 segundo EN 13501-1
 Classe A segundo NBR9442

Resistência ao fogo

F30 - F120 segundo DIN 4102 parte 2
 (conforme certificado de ensaio)

Reflexão luminosa

para branco similar a RAL 9010 sem ofuscamento,
 aprox. 88%

Condutividade térmica

$\lambda = 0,052 - 0,057$ W/mK segundo DIN 52612

Resistência à umidade

até 95% de umidade relativa

Tamanhos

Consulte os formatos disponíveis e as condições de fornecimento em www.knaufamf.com

Espessura / peso

15 mm / aprox. 4,0 kg/m², 19 mm / aprox. 5,3 kg/m²

Cor

branco similar a RAL 9010

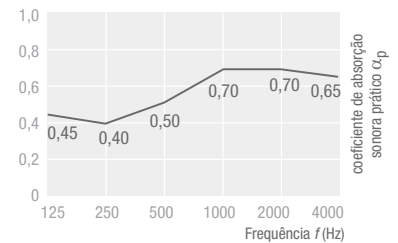

Sistemas

- A** Estrutura oculta, placas removíveis ou fixas
- C** Estrutura aparente, placas removíveis
- F** Sistema corredores (vão livre), perfis aparentes ou ocultos, placas removíveis
- I** Sistema Bandraaster, perfis aparentes, placas removíveis



[Início](#) / [Forros](#) / [Perfis metálicos](#) / Perfil Plus T-24 - Branco

Perfil Plus T-24 – Branco

SOLICITAR ORÇAMENTO

A linha de Perfis Clicados do tipo “T” invertido da Contract é composta por sistemas leves, práticos e eficientes para suspensão e fixação das placas de forros modulares dos mais variados tipos. De fácil instalação, a utilização do dispositivo tipo “click” para união dos perfis dispensa a necessidade de outros acessórios, além de proporcionar alinhamento perfeito e maior agilidade e facilidade na montagem.

Category: [Forros](#), [Perfis metálicos](#)

Descrição



A linha de Perfis Clicados do tipo “T” invertido da Contract é composta por sistemas leves, práticos e eficientes para suspensão e fixação das placas de forros modulares dos mais variados tipos. Para utilizar nossos sites com o melhor desempenho aceite os nossos cookies, ou saiba mais em [Política de Privacidade](#).

De fácil instalação, a utilização do dispositivo tipo “click” para união dos perfis dispensa a necessidade de outros acessórios, além de proporcionar alinhamento perfeito e maior agilidade e facilidade na montagem.

facilidade na montagem.

Perfil Plus T-24 – Branco

Descrição	Comprimento	Altura	Largura	Qte/Cx	Peso/Cx
Perfil T Principal	3125 mm	32 mm	24 mm	30	18,6 Kg
Perfil T Secundário	1250 mm	26 mm	24 mm	60	12,9 Kg
Perfil T Tegular	625 mm	26 mm	24 mm	75	7,9 Kg
Cantoneira	3000 mm	20 mm	20 mm	50	19,5 Kg



Nosso website utiliza cookies para melhorar a experiência do usuário. Para utilizar nosso website com o melhor desempenho aceite os nossos cookies, ou saiba mais em [Política de Privacidade](#).

Aceitar

Salvador, 21 de abril de 2021.

ATESTADO DE CAPACIDADE TÉCNICA

Atestamos, para devidos fins, que a empresa **T A WEBER – ME**, inscrita no CNPJ/ MF sob o nº **26.113.237/0001-95** e Inscrição Estadual nº 135154290, com sede na Rua Ariston Pimentel Vieira, S/N – Quadra 013, lote 011 Z111 – Cajá, Maragogipe, Bahia – CEP: 44.420-000. Forneceu satisfatoriamente, para a Assembléia Legislativa, os itens abaixo relacionados, cumprindo as exigências de prazo e qualidade, conforme **NOTA FISCAL nº 000.000.469**.

Descrição	Quant/Unidade
Tinta spray branco brilhante	10/Unidades
Tinta spray preto brilhante	10/Unidades
Tinta spray alumínio	10/Unidades
Tinta spray preto fosco	10/Unidades
Solvente comum thinner	10/Unidades
Acionador para fechadura eletrônica com fonte	05/Unidades
Mola para porta tipo coimbra	05/Unidades
Adesivo para tubo plástico com pincel	10/Unidades
Tampa para vaso sanitário	15/Unidades
Ducha higiênica	05/Unidades
Torneira para lavatório metal cromado	08/Unidades
Massa para calafetar	10/Unidades
Cesto para papéis inox com fundo removível 5 litros	10/Unidades
Batedor de porta	10/Unidades
Cesto para papéis inox com fundo removível 8 litros	10/Unidades
Tinta acrílica branco neve	15/Unidades
Tinta esmalte sintético base água branco brilhante	15/Unidades
Tinta esmalte sintético base água cinza	15/Unidades
Massa corrida PVA	05/Unidades
Fechadura eletrônica para portão	08/Unidades
Mictório completo	02/Unidades
Porta papel toalha	20/Unidades
Porta papel higiênico	20/Unidades

Assim sendo, informamos que até a presente data não há nada que desabone sua conduta comercial nem qualidade técnica de seus produtos.

Rafael Brito,
Gerente Departamento

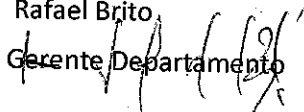

ALBA - Assembleia Legislativa da Bahia
Palácio Deputado Luís Eduardo Magalhães, 1ª Avenida, 130, Centro Administrativo da Bahia, CEP: 41.745-001, Salvador-Bahia

**REPÚBLICA FEDERATIVA DO BRASIL
ESTADO DA PARAÍBA
CARTÓRIO AZEVEDO BASTOS
FUNDADO EM 1888
PRIMEIRO REGISTRO CIVIL DE NASCIMENTO E ÓBITOS E PRIVATIVO DE CASAMENTOS, INTERDIÇÕES E TUTELAS DA COMARCA DE
JOÃO PESSOA**

Av. Epitácio Pessoa, 1145 Bairro dos Estados 58030-00, João Pessoa PB
Tel.: (83) 3244-5404 / Fax: (83) 3244-5484
http://www.azevedobastos.not.br
E-mail: cartorio@azevedobastos.not.br



DECLARAÇÃO DE SERVIÇO DE AUTENTICAÇÃO DIGITAL

O Bel. Válber Azevêdo de Miranda Cavalcanti, Oficial do Primeiro Registro Civil de Nascimentos e Óbitos e Privativo de Casamentos, Interdições e Tutelas com atribuição de autenticar e reconhecer firmas da Comarca de João Pessoa Capital do Estado da Paraíba, em virtude de Lei, etc...

DECLARA para os devidos fins de direito que, o documento em anexo identificado individualmente em cada Código de Autenticação Digital¹ ou na referida sequência, foi autenticado de acordo com as Legislações e normas vigentes².

DECLARO ainda que, para garantir transparência e segurança jurídica de todos os atos oriundos da atividade Notarial e Registral no Estado da Paraíba, foi instituído pela Lei Nº 10.132, de 06 de novembro de 2013, a aplicação obrigatória de um Selo Digital de Fiscalização Extrajudicial em todos os atos de notas e registro, composto de um código único (por exemplo: Selo Digital: ABC12345-X1X2) e dessa forma, cada autenticação processada pela nossa Serventia pode ser verificada e confirmada tantas vezes quanto for necessário através do site do Tribunal de Justiça do Estado da Paraíba, endereço <https://corregedoria.tjpb.jus.br/selo-digital/>

A autenticação digital do documento faz prova de que, na data e hora em que ela foi realizada, a empresa T A WEBER tinha posse de um documento com as mesmas características que foram reproduzidas na cópia autenticada, sendo da empresa T A WEBER a responsabilidade, única e exclusiva, pela idoneidade do documento apresentado a este Cartório.

Esta DECLARAÇÃO foi emitida em **05/08/2020 13:41:56 (hora local)** através do sistema de autenticação digital do Cartório Azevedo Bastos, de acordo com o Art. 1º, 10º e seus §§ 1º e 2º da MP 2200/2001, como também, o documento eletrônico autenticado contendo o Certificado Digital do titular do Cartório Azevedo Bastos, poderá ser solicitado diretamente a empresa **T A WEBER** ou ao Cartório pelo endereço de e-mail autentica@azevedobastos.not.br

Para informações mais detalhadas deste ato, acesse o site <https://autdigital.azevedobastos.not.br> e informe o *Código de Consulta desta Declaração*.

A consulta desta Declaração estará disponível em nosso site.

¹**Código de Autenticação Digital:** 105540508202888457811-1

²**Legislações Vigentes:** Lei Federal nº 8.935/94, Lei Federal nº 10.406/2002, Medida Provisória nº 2200/2001, Lei Federal nº 13.105/2015, Lei Estadual nº 8.721/2008, Lei Estadual nº 10.132/2013 e Provimento CGJ N° 003/2014.

O referido é verdade, dou fé.

CHAVE DIGITAL

00005b1d734fd94f057f2d69fe6bc05b3ce234a885ad01c038de633267cfecf71296a0fabace03c2c1172173de003f622c9406cd57df322a36b0dddc67e9aef4d1419302db9c022ab1d48681b13d5f8b



Presidência da República
Casa Civil
Medida Provisória Nº 2.200-2,
de 24 de agosto de 2001.





ATESTADO DE CAPACIDADE TÉCNICA E COMERCIAL

Atestamos, para devidos fins, que a empresa T A WEBER – ME, inscrita no CNPJ/ MF sob o nº 26.113.237/0001-95 e Inscrição Estadual nº 135154290, com sede na Rua Ariston Pimentel Vieira, S/N – Quadra 013, lote 011 Z111 – Cajá, Maragogipe, Bahia – CEP: 44.420-000. Forneceu satisfatoriamente, os itens abaixo relacionados, cumprindo as exigências de prazo e qualidade, conforme NOTA FISCAL de nº 000.000.254 e 000.000.256.

OBJETO	QUANTIDADE/UNIDADE
SACO PLÁSTICO, liso resistente 1,20 x 0,80 x 0,20	45/Unidades
SACO PLÁSTICO, liso resistente 0,60 x 0,90 x 0,20	45/Unidades
SACO PLÁSTICO, liso resistente 0,50 x 0,30	01/Cento
RODAPÉ PARA DIVISÓRIA, em aço galvanizado, cor preta com 1,185m	100/Unidade
TINTA DE PROTEÇÃO ANTICORROSIVA E ANTIODANTE cor branco 3,6 Litros	30/Unidades

Assim sendo, informamos que até a presente data não há nada que desabone sua conduta comercial nem qualidade técnica de seus produtos.

Salvador, 04 de fevereiro de 2020.

Carina dos Santos Pereira
Coordenação de Suprimentos
MP/BA

04142491/0001-66

MINISTÉRIO PÚBLICO DO ESTADO DA BAHIA

Av. Joana Angélica, nº 1312
Nazaré - CEP 40.050-001

SALVADOR - EA.





ATESTADO DE CAPACIDADE TÉCNICA E COMERCIAL

Atestamos para os devidos fins que a empresa TA WEBER-ME, CNPJ nº 26.113.297/0001-95, estabelecida na Rua Ariston Pimentel Vieira, s/n, Quadra 13, Lote 11, CAJA, Maragogipe-BA, forneceu a esta Instituição dos itens abaixo especificados:

DATA	DESCRIÇÃO	QTDA	Nº NOTA FISCAL
25/03/2019	CAIXA DE PAPELÃO dimensões 260x160x90mm	100 UN	161
25/03/2019	CAIXA DE PAPELÃO dimensões 275x225x130mm	100 UN	161
09/05/2019	MOLA INTERNA 453/21-A PDE REPOSIÇÃO PARA MOLA AUTOMÁTICA	30 UN	177
31/05/2019	MANTA ASFÁLTICA adesiva aluminizada dimensões 1m x 10m	08 UN	184
31/05/2019	PRIMER para manta asfáltica preto 18L	04 UN	184
06/06/2019	TINTA ESMALTE SINTÉRICO acabamento brilhante 3,6 litros cor verde colonial	01	185
06/06/2019	TINTA ESMALTE SINTÉRICO acabamento brilhante 3,6 litros cor branca	20	185
06/06/2019	TINTA ESMALTE SINTÉRICO acabamento brilhante 3,6 litros cor cinza escuro	20	185
06/06/2019	TINTA ESMALTE SINTÉRICO acabamento brilhante 3,6 litros cor marfim	20	185
06/06/2019	TINTA ESMALTE a base de água 3,6 litros cor marfim	02	185
06/06/2019	TINTA ESMALTE a base de água 3,6 litros cinza escuro	40	185

Atestamos também que a empresa cumpriu com o prazo de entrega, quantidade e qualidade e que todos os produtos fornecidos a este órgão atendeu às nossas especificações, não ocorrendo nenhum fato que desabonasse a referida empresa.

Salvador, 03 de julho de 2018.

Carina dos Santos Pereira
Mat 352.528
Coordenação de Suprimentos
MP/BA



REPÚBLICA FEDERATIVA DO BRASIL
ESTADO DA PARAÍBA
CARTÓRIO AZEVEDO BASTOS
FUNDADO EM 1888
PRIMEIRO REGISTRO CIVIL DE NASCIMENTO E ÓBITOS E PRIVATIVO DE CASAMENTOS, INTERDIÇÕES E TUTELAS DA COMARCA DE
JOÃO PESSOA

Av. Epitácio Pessoa, 1145 Bairro dos Estados 58030-00, João Pessoa PB
 Tel.: (83) 3244-5404 / Fax: (83) 3244-5484
 http://www.azevedobastos.not.br
 E-mail: cartorio@azevedobastos.not.br



DECLARAÇÃO DE SERVIÇO DE AUTENTICAÇÃO DIGITAL

O Bel. Válber Azevêdo de Miranda Cavalcanti, Oficial do Primeiro Registro Civil de Nascimentos e Óbitos e Privativo de Casamentos, Interdições e Tutelas com atribuição de autenticar e reconhecer firmas da Comarca de João Pessoa Capital do Estado da Paraíba, em virtude de Lei, etc...

DECLARA para os devidos fins de direito que, o documento em anexo identificado individualmente em cada *Código de Autenticação Digital*¹ ou na referida sequência, foi autenticados de acordo com as Legislações e normas vigentes².

DECLARO ainda que, para garantir transparência e segurança jurídica de todos os atos oriundos dos respectivos serviços de Notas e Registros do Estado da Paraíba, a Corregedoria Geral de Justiça editou o Provimento CGJPB Nº 003/2014, determinando a inserção de um código em todos os atos notoriais e registrais, assim, cada Selo Digital de Fiscalização Extrajudicial contém um código único (por exemplo: **Selo Digital: ABC12345-X1X2**) e dessa forma, cada autenticação processada pela nossa Serventia pode ser confirmada e verificada tantas vezes quanto for necessário através do site do Tribunal de Justiça do Estado da Paraíba, endereço <http://corregedoria.tjpb.jus.br/selo-digital/>

A autenticação digital do documento faz prova de que, na data e hora em que ela foi realizada, a empresa **T A WEBER** tinha posse de um documento com as mesmas características que foram reproduzidas na cópia autenticada, sendo da empresa **T A WEBER** a responsabilidade, única e exclusiva, pela idoneidade do documento apresentado a este Cartório.

Esta DECLARAÇÃO foi emitida em **30/07/2019 10:20:22 (hora local)** através do sistema de autenticação digital do Cartório Azevêdo Bastos, de acordo com o Art. 1º, 10º e seus §§ 1º e 2º da MP 2200/2001, como também, o documento eletrônico autenticado contendo o Certificado Digital do titular do Cartório Azevêdo Bastos, poderá ser solicitado diretamente a empresa **T A WEBER** ou ao Cartório pelo endereço de e-mail autentica@azevedobastos.not.br

Para informações mais detalhadas deste ato, acesse o site <https://autdigital.azevedobastos.not.br> e informe o *Código de Consulta desta Declaração*.

Código de Consulta desta Declaração: 1310321

A consulta desta Declaração estará disponível em nosso site até **30/07/2020 09:01:50 (hora local)**.

¹**Código de Autenticação Digital:** 105543007190844080076-1

²**Legislações Vigentes:** Lei Federal nº 8.935/94, Lei Federal nº 10.406/2002, Medida Provisória nº 2200/2001, Lei Federal nº 13.105/2015, Lei Estadual nº 8.721/2008, Lei Estadual nº 10.132/2013 e Provimento CGJ N° 003/2014.

O referido é verdade, dou fé.

CHAVE DIGITAL

00005b1d734fd94f057f2d69fe6bc05b4fe3c77acf1c4ffd3f81e252b8756ba77bedef13eaff17fdf5e1c0fa90400b32d1419302db9c022ab1d48681b13d5f8b37bc30f27534adfa6b98fed68f17e63

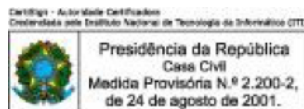

Salvador, 13 de maio de 2022.

ATESTADO DE CAPACIDADE TÉCNICA

Atestamos, para os devidos fins, que a empresa T A WEBER – ME, inscrita no CNPJ/ MF sob o nº 26.113.237/0001-95 e Inscrição Estadual nº 135154290, com sede na Rua Ariston Pimentel Vieira, S/N – Quadra 013, lote 011 Z111 – Cajá, Maragogipe, Bahia – CEP: 44.420-000, forneceu satisfatoriamente para a Assembleia Legislativa do Estado da Bahia, o(s) item(ns) abaixo relacionado(s), cumprindo as exigências de prazo e qualidade, conforme notas fiscais nºs 694, 771, 772, de acordo com o detalhamento a seguir:

NOTA FISCAL 694	
Quantidade	Produtos
29 CAIXAS COM 16 PEÇAS CADA	FORRO MINERAL 625X625X12MM
05 CAIXAS COM 12 PEÇAS CADA	FORRO MINERAL 1250X625X12MM

NOTA FISCAL 771	
Quantidade	Produtos
02 UNIDADES	FILTROS EM FIBRA DE VIDRO JACUZZI 242FC9-T
01 CONJUNTO	CONJUNTO MOTOBOMBA MARCA JACUZZI SUCCAO 3 POLEGADAS RECALQUE 2 POLEGADAS COM ADAPTACAO PARA 3
02 UNIDADES	PRE FILTRO S04

NOTA FISCAL 772	
Quantidade	Produtos
02 UNIDADES	CARGA DE AREIA ESPECIAL FILTRANTE REFERENTE AOS FILTROS

Assim sendo, informamos que até a presente data não há nada que desabone sua conduta comercial nem a qualidade técnica dos referidos produtos.//

Rafael Boulhosa Portela
Departamento de Material e Patrimônio

Quadro de Assinaturas

Assinado por RAFAEL BOULHOSA PORTELA em 13/05/2022 11:28

Sua autenticidade pode ser verificada no Portal ALBA através do QRCode abaixo ou endereço
<http://certdigital.alba.ba.gov.br:80/autenticacaodocumento/autenticacao?codigoAutenticacao=20222D8C76>



Salvador, 03 de Setembro de 2019.

ATESTADO DE CAPACIDADE TÉCNICA

Atestamos, para devidos fins, que a empresa T A WEBER – ME, inscrita no CNPJ/ MF sob o nº 26.113.297/0001-95 e Inscrição Estadual nº 135154290, com sede na Rua Ariston Pimentel Vieira, S/N – Quadra 013, lote 011 Z011 – Cajá, Maragogipe, Bahia – CEP: 44.420-000, forneceu satisfatoriamente, para a Assembleia Legislativa da Bahia, o(s) item(ns) abaixo relacionado(s), cumprindo as exigências de prazo e qualidade, conforme documentos auxiliares de notas fiscais eletrônicas de nº 000.204, 000.205 e 000.207.

Quantidade	Descrição de Produtos
10 Unidades	FRIGOBAR 124 Litros 127 Branco
01 Unidade	ARQUIVO DE AÇO PARA MICROFILME com no mínimo 06 gavetas
10 Unidades	BATEDOR DE PORTA EM AÇO, DE COR ZINCADA POLIDA
10 Jogos	JOGO DE CHAVE ESTRELAS COM 06 PECAS
10 Jogos	JOGO DE CHAVE DE FENDA COM 06 PECAS
03 Jogos	JOGO DE CHAVE DE BOCA COMBINADA EM AÇO CARBONO DE 6mm x 19mm
10 Jogos	JOGO DE CHAVE ALLEN CANIVETE DE 2 A 8mm
10 Unidades	COLHER DE PEDREIRO EM AÇO, HASTE CURVADA, CABO EM MADEIRA DE 9
10 Caixas	TRINCHA DE 1,5 PARA PINTURA CAIXA COM 12 UNIDADES
10 Caixas	TRINCHA DE 1 PARA PINTURA CAIXA COM 12 UNID
40 Unidades	KIT SALVA REGISTRO
10 Unidades	MARTELO UNHA DE 27cm COM CABO DE FIBRA EMBORRACHADO
20 Unidades	MOLA PARA PORTAS DE ATE 70KG, COR OURO
10 Unidades	TRINCHAO BROXA RETANGULAR, PLASTICA DE 12 x 4,5cm
10 Unidades	TRINCHAO BROXA RETANGULAR, PLASTICA DE 15,5 x 5,5cm
10 Unidades	TRINCHAO BROXA RETANGULAR, PLASTICA DE 18 x 7,5cm
05 Caixas	ADESIVO INSTANTANEO MULTIUSO CX C/ 20 UNIDADES COM 100g
10 Unidades	REBITADOR MANUAL PROFISSIONAL
70 Unidades	DISCO PARA MAQUITA DIAMANTADO PARA CORTE DE REVESTIMENTO
50 Unidades	DISCO DE SERRA 7.1/4 POL
20 Caixas	PORTA CADEADO CX COM 12 UNIDADE EM AÇO 51x19mm
05 Caixas	PORTA CADEADO CX COM 12 UNIDADE EM AÇO 151x44mm
30 Unidades	FECHADURA PARA PORTA EXTERNA 40x53
30 Unidades	CESTO PARA LIXO 100 LITROS COM TAMPAS
05 Unidades	VASO SANITARIO COM CAIXA ACOPLADA



ALBA - Assembleia Legislativa da Bahia

Palácio Deputado Luis Eduardo Magalhães, 1ª Avenida, 130, Centro Administrativo da Bahia, CEP: 41.745-001, Salvador

05 Unidades	MICTORIO DE LOUCA COM SIFAO INTEGRADO
20 Unidades	PLACA PARA DIVISORIA NA COR BRANCA
20 Unidades	PLACA PARA DIVISORIA NA COR CINZA
100 Unidades	ROLO DE LA ANTI RESPINGO DE 23cm 9
10 Caixas	PLACA DE FORRO EM FIBRA MINERAL DE 1,25 x 62,5 CAIXA COM 14 UNID
05 Caixas	PLACA DE FORRO EM FIBRA MINERAL DE 62,5 x 62,5 CAIXA COM 14 UNID

Assim sendo, informamos que até a presente data não há nada que desabone sua conduta comercial nem a qualidade técnica de seus produtos.//

Jovina Lúcia Santos da Silva
Dept. de Material e Patrimônio
Cad. 000.340



**REPÚBLICA FEDERATIVA DO BRASIL
ESTADO DA PARAÍBA
CARTÓRIO AZEVEDO BASTOS
FUNDADO EM 1888
PRIMEIRO REGISTRO CIVIL DE NASCIMENTO E ÓBITOS E PRIVATIVO DE CASAMENTOS, INTERDIÇÕES E TUTELAS DA COMARCA DE
JOÃO PESSOA**

Av. Epitácio Pessoa, 1145 Bairro dos Estados 58030-00, João Pessoa PB
Tel.: (83) 3244-5404 / Fax: (83) 3244-5484
http://www.azevedobastos.not.br
E-mail: cartorio@azevedobastos.not.br



DECLARAÇÃO DE SERVIÇO DE AUTENTICAÇÃO DIGITAL

O Bel. Válber Azevêdo de Miranda Cavalcanti, Oficial do Primeiro Registro Civil de Nascimentos e Óbitos e Privativo de Casamentos, Interdições e Tutelas com atribuição de autenticar e reconhecer firmas da Comarca de João Pessoa Capital do Estado da Paraíba, em virtude de Lei, etc...

DECLARA para os devidos fins de direito que, o documento em anexo identificado individualmente em cada Código de Autenticação Digital¹ ou na referida sequência, foi autenticado de acordo com as Legislações e normas vigentes².

DECLARO ainda que, para garantir transparência e segurança jurídica de todos os atos oriundos da atividade Notarial e Registral no Estado da Paraíba, foi instituído pela Lei Nº 10.132, de 06 de novembro de 2013, a aplicação obrigatória de um Selo Digital de Fiscalização Extrajudicial em todos os atos de notas e registro, composto de um código único (por exemplo: Selo Digital: ABC12345-X1X2) e dessa forma, cada autenticação processada pela nossa Serventia pode ser verificada e confirmada tantas vezes quanto for necessário através do site do Tribunal de Justiça do Estado da Paraíba, endereço <https://corregedoria.tjpb.jus.br/selo-digital/>

A autenticação digital do documento faz prova de que, na data e hora em que ela foi realizada, a empresa T A WEBER tinha posse de um documento com as mesmas características que foram reproduzidas na cópia autenticada, sendo da empresa T A WEBER a responsabilidade, única e exclusiva, pela idoneidade do documento apresentado a este Cartório.

Esta DECLARAÇÃO foi emitida em **08/09/2020 20:29:24 (hora local)** através do sistema de autenticação digital do Cartório Azevedo Bastos, de acordo com o Art. 1º, 10º e seus §§ 1º e 2º da MP 2200/2001, como também, o documento eletrônico autenticado contendo o Certificado Digital do titular do Cartório Azevedo Bastos, poderá ser solicitado diretamente a empresa **T A WEBER** ou ao Cartório pelo endereço de e-mail autentica@azevedobastos.not.br

Para informações mais detalhadas deste ato, acesse o site <https://autdigital.azevedobastos.not.br> e informe o *Código de Autenticação Digital*.

Esta Declaração é válida por **tempo indeterminado** e está disponível para consulta em nosso site.

¹**Código de Autenticação Digital:** 105540609190835250004-1 105540609190835250004-2

²**Legislações Vigentes:** Lei Federal nº 8.935/94, Lei Federal nº 10.406/2002, Medida Provisória nº 2200/2001, Lei Federal nº 13.105/2015, Lei Estadual nº 8.721/2008, Lei Estadual nº 10.132/2013 e Provimento CGJ N° 003/2014.

O referido é verdade, dou fé.

CHAVE DIGITAL

00005b1d734fd94f057f2d69fe6bc05b236a7460291592e479f9c2a80642b38ae2301ff659886a5abc0b70e5d79af03c62fc3be9da68fe3f7e820b77418
d2f8bd1419302db9c022ab1d48681b13d5f8b



Presidência da República
Casa Civil
Medida Provisória Nº 2.200-2,
de 24 de agosto de 2001.



ATESTADO DE CAPACIDADE TÉCNICA

Atestamos, para devidos fins, que a empresa **T A WEBER – ME**, inscrita no CNPJ/ MF sob o nº **26.113.237/0001-95** e Inscrição Estadual nº 135154290, com sede na Rua Ariston Pimentel Vieira, S/N – Quadra 013, lote 011 Z111 – Cajá, Maragogipe, Bahia – CEP: 44.420-000. Forneceu satisfatoriamente, os itens abaixo relacionados, cumprindo as exigências de prazo e qualidade, conforme NOTA FISCAL de n.º 817 e 818.

Descrição	Quant/Unidade
FORRO, para teto, em placa de fibra natural, HD Apus, cor branca, dimensões 625 x 1250 x 12mm	344/Unidades

Assim sendo, informamos que até a presente data não há nada que desabone sua conduta comercial nem qualidade técnica de seus produtos.

Salvador / Bahia, 11 de maio de 2022

13.420.609/0001-61

ALEXSANDRO SANTOS
Coordenador III

71 3116-7500
nsa@irdeb.ba.gov.br

Alexandro Santos
Alexandro Santos
Coordenador III
Mat. 92033420



ATESTADO DE CAPACIDADE TÉCNICA E COMERCIAL

Atestamos, para devidos fins, que a empresa T A WEBER – ME, inscrita no CNPJ/ MF sob o nº 26.113.237/0001-95 e Inscrição Estadual nº 135154290, com sede na Rua Ariston Pimentel Vieira, S/N – Quadra 013, lote 011 Z111 – Cajá, Maragogipe, Bahia – CEP: 44.420-000. Forneceu satisfatoriamente, os itens abaixo relacionados, conforme NOTA FISCAL de nº 000.000.336, 000.000.371, 000.000.372 e 000.000.390 .

OBJETO	QUANTIDADE	VALOR TOTAL(R\$)
ASSENTO SANITÁRIO UNIVERSAL COR BRANCA	300/unidades	4.794,00
LÂMPADA LED TUBULAR POTÊNCIA 9,9 WATTS	100/unidades	1.700,00
RODAPÉ PARA DIVISÓRIA, EM AÇO GALVANIZADO, COR PRETA COM 1,185m	70/unidades	587,30
TINTA DE PROTEÇÃO ANTICORROSIVA E ANTIODANTE COR BRANCO 3,6 LITROS	30/unidades	4.275,00
FORRO DE FIBRA COMPOSTO DE FIBRA DE VIDRO E POLIÉSTER, ESPESSURA 28mm DIMENSÕES 1.220 x 1.220mm, TIPO TECHSTYLE	30/unidades	32.550,00

Atestamos também que a empresa cumpriu com o prazo de entrega, quantidade e qualidade e que todos os produtos fornecidos a este órgão atenderam às nossas especificações, não ocorrendo nenhum fato que desabonasse a referida empresa.

Salvador, 08 de março de 2021.

CARINA DOS SANTOS
PEREIRA:78049750582

Assinado de forma digital por CARINA DOS
SANTOS PEREIRA:78049750582
Data: 2021.03.10 07:59:27 -03'00'

Carina dos Santos Pereira
Coordenação de Suprimentos
Ministério Público do Estado da Bahia
Fim do documento

ATESTADO DE CAPACIDADE TÉCNICA E COMERCIAL

Atestamos para os devidos fins que a empresa **T A WEBER – ME**, CNPJ/MF nº **26.113.237/0001-95**, estabelecida na Rua Ariston Pimentel Vieira, S/N – Quadra 013, lote 011 Z111 – Cajá, Maragogipe, Bahia – CEP: 44.420-000, forneceu a esta Instituição os itens abaixo especificados:

OBJETO	QUANTIDADE	VALOR TOTAL(R\$)
PAINEL para divisória, dimensões 35 x 1200 x 2100mm na cor areia Jundiá	300	43.260,00
PAINEL para divisória, dimensões 35 x 1200 x 2100mm na cor branca	150	21.630,00
PLACA DE FORRO, de gesso dimensões 1250 x 625mm	100	3.450,00
PLACA DE FORRO, mineral dimensões 1250 x 625mm cor branca	100	5.190,00

Atestamos também que a empresa cumpriu com o prazo de entrega, quantidade e qualidade e que todos os produtos fornecidos a este órgão atenderam às nossas especificações, não ocorrendo nenhum fato que desabonasse a referida empresa.

Salvador, 21 de outubro de 2021.

CLARISSA CUMMING FARANI
FERNANDES:00877599505
505

Assinado de forma digital por
CLARISSA CUMMING FARANI
FERNANDES:00877599505
Dados: 2021.10.21 15:31:46
-03'00'

Clarissa Cumming Farani Fernandes
Coordenação de Suprimentos
Ministério Público do Estado da Bahia

Salvador, 19 de abril de 2021.

ATESTADO DE CAPACIDADE TÉCNICA

Atestamos, para devidos fins, que a empresa **T A WEBER – ME**, inscrita no CNPJ/MF sob o nº **26.113.237/0001-95** e Inscrição Estadual nº 135154290, com sede na Rua Ariston Pimentel Vieira, S/N – Quadra 013, lote 011 Z111 – Cajá, Maragogipe, Bahia – CEP: 44.420-000. Forneceu satisfatoriamente, os itens abaixo relacionados, cumprindo as exigências de prazo e qualidade, conforme NOTA FISCAL de nº 000.000.461.

Descrição	Quant/Unidade
Forro para teto em placa de fibra natural HD Apus cor branca 625x1250x12mm	100

Assim sendo, informamos que até a presente data não há nada que desabone sua conduta comercial nem qualidade técnica de seus produtos.

Jackson Alves de Oliveira
Coordenador de Material e Patrimônio - CMP
Matr. cula: 920.57352
Secretaria de Desenvolvimento Urbano - SEDUR

RECEBEMOS DE T A WEBER - ME OS PRODUTOS E/OU SERVIÇOS CONSTANTES DA NOTA FISCAL ELETRÔNICA INDICADA ABAIXO. EMISSÃO: 02/03/2021 VALOR TOTAL: R\$ 5.325,00 DESTINATÁRIO: SECRETARIA DE DESENVOLVIMENTO URBANO - DIRETORIA GERAL - AVENIDA LUIS VIANA FILHO, 550 - 5 AVENIDA CENTRO ADMINISTRATIVO DA BAHIA Salvador-BA

NF-e
Nº. 000.000.461
Série 001

DATA DE RECEBIMENTO

IDENTIFICAÇÃO E ASSINATURA DO RECEBEDOR



T A WEBER - ME

RUA ARISTON PIMENTEL VIEIRA, S/N - QUADRA013 LOTE 0011
CAJA - 44420-000
Maragogipe - BA Fone/Fax: 71991269114

DANFE
Documento Auxiliar da Nota Fiscal Eletrônica

0 - ENTRADA
1 - SAÍDA

1

Nº. 000.000.461
Série 001
Folha 1/1



CHAVE DE ACESSO

2921 0326 1132 9700 0195 5500 1000 0004 6112 5407 1850

Consulta de autenticidade no portal nacional da NF-e
www.nfe.fazenda.gov.br/portal ou no site da Sefaz Autorizadora

PROTOCOLO DE AUTORIZAÇÃO DE USO

129211004397239 - 02/03/2021 12:07:57

NATUREZA DA OPERAÇÃO

Venda de mercadoria

INSCRIÇÃO ESTADUAL

135154290

INSCRIÇÃO ESTADUAL DO SUBST. TRIBUT.

CNPJ

26.113.297/0001-95

DESTINATÁRIO / REMETENTE

NOME / RAZÃO SOCIAL

SECRETARIA DE DESENVOLVIMENTO URBANO - DIRETORIA GERAL

CNPJ / CPF

05.457.349/0001-70

DATA DA EMISSÃO

02/03/2021

ENDEREÇO

AVENIDA LUIS VIANA FILHO, 550 - 5 AVENIDA

BAIRRO / DISTRITO

CENTRO ADMINISTRATIVO DA BAHIA

CEP

41745-004

DATA DA SAÍDA/ENTRADA

02/03/2021

MUNICÍPIO

Salvador

UF

BA

FONE / FAX

7131183188

INSCRIÇÃO ESTADUAL

HORA DA SAÍDA/ENTRADA

12:03:00

CÁLCULO DO IMPOSTO

BASE DE CÁLCULO DO ICMS	VALOR DO ICMS	BASE DE CÁLC. ICMS S.T.	VALOR DO ICMS SUBST.	VALOR IMP. IMPORTAÇÃO	VALOR DO PIS	VALOR TOTAL DOS PRODUTOS
0,00	0,00	0,00	0,00	0,00	0,00	5.325,00
VALOR DO FRETE	VALOR DO SEGURO	DESCONTO	OUTRAS DESPESAS	VALOR TOTAL DO IPI	VALOR DA COFINS	VALOR TOTAL DA NOTA
0,00	0,00	0,00	0,00	0,00	0,00	5.325,00

TRANSPORTADOR / VOLUMES TRANSPORTADOS

NOME / RAZÃO SOCIAL	FRETE POR CONTA	CÓDIGO ANTT	PLACA DO VEÍCULO	UF	CNPJ / CPF
	Emitente				
ENDEREÇO	MUNICÍPIO	UF	INSCRIÇÃO ESTADUAL		
QUANTIDADE	ESPÉCIE	MARCA	NUMERAÇÃO	PESO BRUTO	PESO LÍQUIDO
100					

DADOS DOS PRODUTOS / SERVIÇOS

CÓDIGO PRODUTO	DESCRIÇÃO DO PRODUTO / SERVIÇO	NCM/SH	O/CST	CFOP	UN	QUANT	VALOR UNIT	VALOR TOTAL	B.CÁLC ICMS	VALOR ICMS	VALOR IPI	ALÍQ. ICMS	ALÍQ. IPI
2063762173403	FORRO para teto em placa de fibra natural HD Apus cor branca 625x1250x12mm	70199090	0102	5102	UN	100,00	53,25	5.325,00	0,00	0,00		0,00	

DADOS ADICIONAIS

INFORMAÇÕES COMPLEMENTARES

AFM n 26.004.00011/2021 / DADOS BANCARIOS: BANCO BRADESCO: AGENCIA: 3006 C/C: 4876-3
Valor Aprox dos Tributos: R\$ 1.645,42

RESERVADO AO FISCO

Salvador, 19 de abril de 2021.

ATESTADO DE CAPACIDADE TÉCNICA

Atestamos, para devidos fins, que a empresa **T A WEBER – ME**, inscrita no CNPJ/MF sob o nº **26.113.237/0001-95** e Inscrição Estadual nº 135154290, com sede na Rua Ariston Pimentel Vieira, S/N – Quadra 013, lote 011 Z111 – Cajá, Maragogipe, Bahia – CEP: 44.420-000. Forneceu satisfatoriamente, os itens abaixo relacionados, cumprindo as exigências de prazo e qualidade, conforme NOTA FISCAL de nº 000.000.461.

Descrição	Quant/Unidade
Forro para teto em placa de fibra natural HD Apus cor branca 625x1250x12mm	100

Assim sendo, informamos que até a presente data não há nada que desabone sua conduta comercial nem qualidade técnica de seus produtos.

Jackson Alves de Oliveira
Coordenador de Material e Patrimônio - CMP
Matr. cula: 920.57352
Secretaria de Desenvolvimento Urbano - SEDUR



ATESTADO DE CAPACIDADE TÉCNICA

A DIRETORIA DE SUPRIMENTO E PATRIMÔNIO DO TRIBUNAL DE JUSTIÇA DO ESTADO DA BAHIA, através da Coordenação de Compras, situada na 5ª Avenida do CAB, nº 560, sala nº 112, Prédio Anexo I, Centro Administrativo da Bahia, nesta Capital, inscrita no CNPJ/MF nº 13.100.722/0001-60, atesta para os devidos fins que a empresa **T A WEBER**, inscrita no CNPJ/MF nº **26.113.297/0001-95**, situada na Rua Ariston Pimentel Vieira s/n, quadra 13, lote 011, Z111, bairro Caja, Município Maragogipe-BA, declarada vencedora da Licitação nº 09.009-PE128/2021 SAEB, Item 01 (um) forneceu o objeto licitado a seguir discriminados, atendendo satisfatoriamente às condições contratuais durante o período da sua vigência na época, tendo respeitada a cláusula que se refere as especificações técnicas, sendo os serviços considerados de boa qualidade.

PRODUTO	QTDE.
Código: 56.40.00.00130588-3	
FORRO, para teto, em placa de fibra natural, HD Apus, cor branca, dimensões 625 x 1250 x 12mm.	80

Salvador/BA, 12 de maio de 2022

Vivian Dantas Vaz Catelino
Coordenadora de Compras

Jorge Medrado Junior
Diretor de Suprimento e Patrimônio



ATESTADO DE CAPACIDADE TÉCNICA E COMERCIAL

Atestamos para os devidos fins que a empresa **T A WEBER-ME**, CNPJ/MF nº 26.113.237/0001-95 e Inscrição Estadual nº 135154290, estabelecida na Rua Ariston Pimentel Vieira, S/N, Quadra 013, lote 011 Z111 – Cajá, Maragogipe, Salvador-BA, CEP: 44.420-000 forneceu a esta Instituição os itens abaixo especificados:

OBJETO	QUANTIDADE	VALOR
Mola Interna 453/21-A de reposição para mola automática	70/unidades	5.243,00
Unidade de Purificação, elemento filtrante, vida útil 4.000 litros	40/unidades	11.600,00
Mídia DVD-R 8x, 4.7GB com capa	10.000/unidades	2.676,00

Atestamos também que a empresa cumpriu com o prazo de entrega, quantidade e qualidade e que todos os produtos fornecidos a este órgão atenderam às nossas especificações, não ocorrendo nenhum fato que desabonasse a referida empresa.

Salvador, 31 de março de 2020.

Elizabeth Maria Ramos
Coordenação de Suprimentos
MP/BA

|04142491/0001-66|

MINISTÉRIO PÚBLICO DO ESTADO DA BAHIA

Av. Joana Angélica, nº 1312
Nazaré - CEP 40.050-001

SALVADOR - BA



DESPACHO

Encaminhamos o presente expediente à Coordenação de Manutenção Predial, para análise e manifestação sobre a **aceitação ou rejeição técnica** do(s) documento(s) a seguir listado(s), apresentado(s) pelas empresas INFRACORP COMERCIO E SERVIÇO EIRELI CNPJ nº 19.518.708/0001-67, e T A WEBER CNPJ nº 26.113.297/0001-95 no que tange ao atendimento das especificações/exigências técnicas elaboradas por essa unidade:

- 1) PROPOSTAS DE PREÇOS (Docs. SEI nº 0437658 e 0438269)
- 2) DOCUMENTOS TÉCNICO(catálogo) (Doc SEI nº 0437692 e 0438318)
 - a) Atestado(s) de Capacidade Técnica (Docs. SEI nº 0437665 e 0437901)

Destacamos que a resposta dessa área deve fazer **referência expressa a todos os documentos acima listados**, pormenorizando o resultado da análise (aceitação ou rejeição) para cada um deles, com indicação detalhada de motivos em caso de resposta negativa.

Por fim, sinalizamos que o certame tem continuidade prevista para este **dia 18/08/2022, às 15:00 hs**.

Deste modo, fineza observar a viabilidade de resposta em tempo hábil para continuidade do feito pelo(a) Pregoeiro(a), sinalizando **antecipadamente** a eventual necessidade de dilação de prazo.

Neste sentido, observamos que, na hipótese de ausência de resposta em tempo hábil, o(a) Pregoeiro realizará, cautelarmente, a suspensão do certame, com remarcação para o primeiro dia útil subsequente em que houver disponibilidade de agenda, respeitada a antecedência legal mínima de 24 (vinte e quatro) horas entre o ato de remarcação e a nova data de continuação da sessão.



Documento assinado eletronicamente por **Carina dos Santos Pereira** em 19/08/2022, às 10:02, conforme Ato Normativo nº 047, de 15 de Dezembro de 2020 - Ministério Público do Estado da Bahia.



A autenticidade do documento pode ser conferida no site https://sei.sistemas.mpba.mp.br/sei/controlador_externo.php?acao=documento_conferir&id_orgao_acesso_externo=0 informando o código verificador **0437905** e o código CRC **6B109C22**.



DESPACHO

Em atenção ao Despacho 0437905 da Coordenação de Licitações, destacamos abaixo a análise e manifestação sobre a **aceitação ou rejeição técnica** do(s) documento(s) a seguir listado(s), apresentado(s) pelas empresas INFRACORP COMERCIO E SERVIÇO EIRELI CNPJ nº 19.518.708/0001-67 e T A WEBER CNPJ nº 26.113.297/0001-95 no que tange ao atendimento das especificações/exigências técnicas.

1) EMPRESA INFRACORP COMERCIO E SERVIÇO EIRELI CNPJ nº 19.518.708/0001-67 (ITENS 2, 3, 6, 7, 8, 9, 10, 17, 18, 19 E 20)

- **Proposta de Preços (documento SEI 0437658):** o documento apresentado atende às especificações/exigências técnicas do certame.
- **Documentos Técnicos (catálogo) (documento SEI 0437692):** i) o documento apresentado (páginas 1 a 4) atende às especificações/exigências técnicas do certame referentes aos itens 2, 3, 7, 8, 9, 10 e 20; ii) o documento apresentado (páginas 5 a 17) não mostrou-se suficiente para comprovar o atendimento às especificações técnicas dos itens 17, 18, e 19, posto que consta na página 5, de forma isolada, a informação de sistema de perfil T15 e não há informação nas demais páginas (6 a 17) que ateste que o produto ofertado é perfil T24, conforme especificado, caso cabível, sugere-se diligência para esclarecimentos; iii) não foi apresentado documento técnico referente ao item 6.
- **Atestado de Capacidade Técnica (documento SEI 0437665):** o documento apresentado atende às especificações/exigências técnicas do certame.

2) EMPRESA T A WEBER CNPJ nº 26.113.297/0001-95 (ITENS 1, 4, 5, 12, 13 E 16)

- **Proposta de Preços (documento SEI 0438269):** o documento apresentado atende às especificações/exigências técnicas do certame.
- **Documentos Técnicos (catálogo) (documento SEI 0438318):** i) o documento apresentado (páginas 1 a 7, e 10 a 17) atende às especificações/exigências técnicas do certame referentes aos itens 1, 4, 5, 12, e 13; ii) conforme informações constantes nas páginas 8, 9, 17 e 18 do documento apresentado, o produto ofertado para o item 16 apresenta espessura de 15mm, enquanto o especificado é 16mm, não atendendo, desta forma, às especificações/exigências técnicas do certame.
- **Atestado de Capacidade Técnica (documento SEI 0437901):** o documento apresentado atende às especificações/exigências técnicas do certame.

Desta forma, retornamos o presente expediente.



Documento assinado eletronicamente por **Jaime De Jesus Kalil** em 19/08/2022, às 12:21, conforme Ato Normativo nº 047, de 15 de Dezembro de 2020 - Ministério Público do Estado da Bahia.



A autenticidade do documento pode ser conferida no site https://sei.sistemas.mpba.mp.br/sei/controlador_externo.php?acao=documento_conferir&id_orgao_acesso_externo=0 informando o código verificador **0438393** e o código CRC **C814590F**.



MINISTÉRIO PÚBLICO
DO ESTADO DA BAHIA

MANIFESTAÇÃO

A sessão foi reaberta no dia 22/08/2022 às 08:30 sendo convocada a empresa INFRACORP para anexar a proposta ajustada para o item 16 e, conforme despacho da área técnica (SEI nº 0438393), foi solicitado da empresa apresentação de Documento Técnico para comprovação das especificações dos itens 17,18 e 19, em sede de **diligência**. A empresa enviou os documentos e a licitação foi suspensa e a continuidade agendada para 24/08/2022 às 08:30. para envio do processo à área técnica que realizará a análise dos documentos.

O item 06, teve os lances classificados acima do valor orçado pela administração. A pregoeira convocou as empresas para negociação. Não houve interesse das empresas em negociar os preços e assim o item 06 foi fracassado.

Junta-se a seguir, para análise da área técnica, os seguintes documentos:

- a) Proposta ajustada para o item 16;
- b) Documentos técnicos (catálogo) para o item;
- c) Documento de comprovação de diligência.



Documento assinado eletronicamente por **Carina dos Santos Pereira** em 30/08/2022, às 11:44, conforme Ato Normativo nº 047, de 15 de Dezembro de 2020 - Ministério Público do Estado da Bahia.



A autenticidade do documento pode ser conferida no site https://sei.sistemas.mpba.mp.br/sei/controlador_externo.php?acao=documento_conferir&id_orgao_acesso_externo=0 informando o código verificador **0439477** e o código CRC **0E4FC768**.

Ao
Ministério Público do Estado da Bahia

Apresentamos proposta de preço de acordo com as especificações, condições e prazos estabelecidos no Pregão Eletrônico n. **22/2022**, dos quais nos comprometemos a cumprir integralmente.

ITEM	DESCRIÇÃO	CÓDIGO CATMAT	UNIDADE DE FORNECIMENTO	QUANTIDADE	VALOR UNITÁRIO	VALOR TOTAL
16	PLACA DE FORRO, mineral, tipo fine - fissured, removível, dimensões 1250x625mm, espessura 16 mm, cor branco. Marca: Armstrong – Fine Fissured Lay in	364634	Unidade	500	R\$ 64,00	R\$ 32.000,00
Valor Total R\$ 32.000,00 (trinta e dois mil reais)						

Prazo de Entrega: conforme o edital
Validade da Proposta: conforme o edital
Prazo de Garantia: conforme o edital
Local de Entrega: conforme o edital

Declaramos que nos preços propostos deverão estar inclusos todos os custos necessários para o atendimento do objeto da licitação, bem como todos os materiais, equipamentos, impostos, encargos trabalhistas, previdenciários, fiscais, comerciais, taxas, deslocamentos de pessoal, treinamento, garantia, montagem e instalação e quaisquer outros que incidam ou venham a incidir sobre o objeto licitado constante da proposta;

Dados do Licitante:

Infracorp Comércio e Serviço Eireli
Rua João Motta Espezim, 300 – sl. 03 – Florianópolis – SC
CEP: 88045-400
Tel 48 3012-5010 / 98822-9721
Email: andrezacosta@hotmail.com
CNPJ: 19.518.708/0001-67
Insc. Est.: 257.273.166

Dados Bancários:

Banco do Brasil
Ag. 5255-8
Conta Corrente: 9471-4

SÓCIO REPRESENTANTE DA EMPRESA – ADMINISTRAÇÃO:

NOME COMPLETO: Andreza Roberta Costa

RG: 3758448 SSP/SC

CPF:022.181.649-65

DATA DE NASCIMENTO:15/06/1979

E-MAIL PARTICULAR: andrezacosta@hotmail.com

E-MAIL PESSOAL INSTITUCIONAL: andrezacosta@hotmail.com

Florianópolis, 22 de agosto de 2022.

Atenciosamente,

ANDREZA ROBERTA
COSTA:0221816496
5

Assinado de forma digital
por ANDREZA ROBERTA
COSTA:02218164965
Dados: 2021.05.27
14:24:21 -03'00'

FINE FISSURED™

Textura média

DISPONÍVEL
PARA
PRONTA ENTREGA

40% CONTEÚDO
RECICLADO

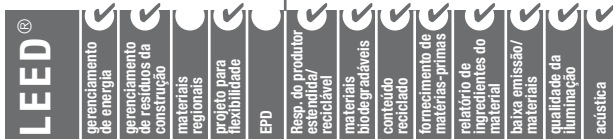

Fine Fissured™ Microlook com perfil XL32 de 24mm

O forro Fine Fissured apresenta uma superfície com textura média e tem uma aplicação flexível

PRINCIPAIS ATRIBUTOS DE SELEÇÃO

- Visual não direcional reduz o tempo de instalação
- Desempenho de resistência à umidade – RH95-49°
- Pintura BioBlock® Plus para inibir ou retardar o crescimento de mofo/bolor e bactérias

COR



Branco (WH)
White

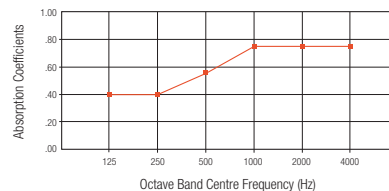

SELEÇÃO VISUAL

SELEÇÃO DO DESEMPENHO

Pontos representam um elevado nível de desempenho.

Descrição	Número do Item	Dimensões	Acústica classificada por UL		Classificação de Incêndios	Reflexão da luz	Resistência à mofo e bolor	Resistência à deformação	Certificado de baixa emissão de VOC	Durabilidade	Conteúdo reciclado
			NRC	CAC							
FINE FISSURED											
24mm Tegular	3410	625 x 625 x 16mm	0,55	35	Classe A	0,85	•	•	•	Padrão	Padrão
24mm Lay-in	3409	625 x 1250 x 16mm	0,55	35	Classe A	0,85	•	•	•	Padrão	Padrão

** Resiste até 95% da umidade relativa do ar à uma temperatura de 49°C.

SISTEMA DE SUSPENSÃO

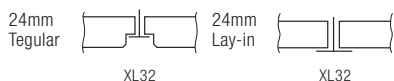

CARACTERÍSTICAS TÉCNICAS

Material
Fibra mineral modelada úmida

Acabamento da Superfície
Tinta vinílica à base de látex aplicada em fábrica

Fator de Propagação da Chama / Classificação de Incêndios
Classe A: Fator de Propagação da Chama: 25 ou inferior (Rotulado por UL)

Classificação ASTM E 1264
Tipo III, Forma 1, Padrão C E

Coefficiente Térmico
K: 0,057 w/m °C

Resistência à Deformação
RH95-49° – resistência superior à deformação em condições de alta umidade, exceto em locais com acúmulo de água e aplicações em áreas externas**.

Emissão de VOC
Certificado por um laboratório terceirizado de acordo com CDPH/EHLB/ Método Padrão Versão 1.1, 2010 pelo Departamento de Saúde Pública da Califórnia. Esta norma é uma referência para baixas emissões no LEED, CalGreen Título 24, ANSI/ASHRAE/USGBC/IES Norma 189; ANSI/GBI Green Building Protocolo de Avaliação.

Antimofos e Antibolor
Os painéis com BioBlock resistem o crescimento de mofo, e bolor.

Recomendações para Carregamento
Consulte seu representante Armstrong Ceilings para obter maiores detalhes.

Peso
3,42 kg/m²

Garantia
30 anos de garantia para forros com perfis metálicos Armstrong® ou 10 anos de garantia apenas para os forros Armstrong®.

Sistema de Suspensão Recomendado
Perfil XL32 de 24 mm em aço galvanizado em banho quente e costura dupla de fábrica, com capa de poliéster branca e 24 mm de base.

* O conteúdo reciclado dos produtos pode sofrer variação de acordo com a data de produção. Esta informação deve ser verificada periodicamente.

FINE FISSURED™

Tech Black (Cor Preto)

Textura média

DISPONÍVEL SOB ENCOMENDA

40% CONTEÚDO RECICLADO

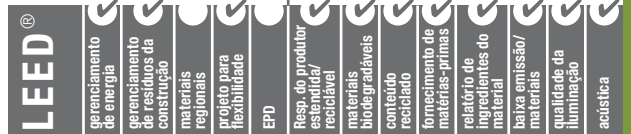

Fine Fissured™ tegular com perfil XL32 de 24mm

O forro Fine Fissured apresenta uma superfície com textura média e tem uma aplicação flexível

PRINCIPAIS ATRIBUTOS DE SELEÇÃO

- Visual não direcional reduz o tempo de instalação
- Desempenho de resistência à umidade – RH95-49°
- Pintura BioBlock® Plus para inibir ou retardar o crescimento de mofo/bolor e bactérias

APLICAÇÕES TÍPICAS

- Cinemas
- Clubes de noite

COR



Tech Black (BL)

SELEÇÃO VISUAL

SELEÇÃO DO DESEMPENHO

Pontos representam um elevado nível de desempenho.

Descrição	Número do Item	Dimensões
FINE FISSURED		
Square Lay-in	1720BL	625 x 625 x 16mm
	1729BL	625 x1250 x 16mm

Acústica classificada por UL		Classificação de Incêndios	Reflexão da luz	Resistência à mofo e bolor	Resistência à deformação	Certificado de baixa emissão de VOC	Resistência à riscos	Conteúdo reciclado
NRC	CAC							
0,55	33	Classe A	–	•	•	•	Padrão	•
0,55	35	Classe A	–	•	•	•	Padrão	•

** Resiste até 95% da umidade relativa do ar à uma temperatura de 49°C.

SISTEMA DE SUSPENSÃO

24mm Lay-in

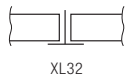

XL32

CARACTERÍSTICAS TÉCNICAS

Material

Fibra mineral modelada úmida

Acabamento da Superfície

Tinta vinílica à base de látex aplicada em fábrica

Fator de Propagação da Chama / Classificação de Incêndios
Classe A: Fator de Propagação da Chama: 25 ou inferior (Rotulado por UL)

Classificação ASTM E 1264
Tipo III, Forma 1, Padrão C E

Coefficiente Térmico
K: 0,057 w/m °C

Resistência à Deformação

RH95-49° – resistência superior à deformação em condições de alta umidade, exceto em locais com acúmulo de água e aplicações em áreas externas**.

Emissão de VOC

Certificado por um laboratório terceirizado de acordo com CDPH/EHLB/ Método Padrão Versão 1.1, 2010 pelo Departamento de Saúde Pública da Califórnia. Esta norma é uma referência para baixas emissões no LEED, CalGreen Título 24, ANSI/ASHRAE/USGBC/IES Norma 189; ANSI/GBI Green Building Protocolo de Avaliação.

Antimofo e Antibolor

Os painéis com BioBlock resistem o crescimento de mofo, e bolor.

Recomendações para Carregamento

Consulte seu representante Armstrong Ceilings para obter maiores detalhes.

Peso
3,42 kg/m²

Garantia

30 anos de garantia para forros com perfis metálicos Armstrong® ou 10 anos de garantia apenas para os forros Armstrong®.

Sistema de Suspensão Recomendado

Perfil XL32 de 24mm em aço galvanizado em banho quente e costura dupla de fábrica, com capa de poliéster branca e 24mm de base.

* O conteúdo reciclado dos produtos pode sofrer variação de acordo com a data de produção. Esta informação deve ser verificada periodicamente.

Sr. Pregoeiro, bom dia!!

Referente aos itens 17, 18 e 19 temos apenas o link do importador.

Item 17

<https://www.esplane.com.br/produto/perfil-para-forro-espaco-perfil-principal-branco-3-125m-122363>

Item 18

<https://www.esplane.com.br/produto/perfil-para-forro-espaco-perfil-secundario-branco-1-250m-122362>

Item 19

<https://www.esplane.com.br/produto/perfil-para-forro-espaco-perfil-canto-l-branco-3m-81028>



DESPACHO

Encaminhamos o presente expediente à Coordenação de Manutenção Predial, para análise e manifestação sobre a **aceitação ou rejeição técnica** do(s) documento(s) a seguir listado(s), apresentado(s) pelas empresas INFRACORP COMERCIO E SERVIÇO EIRELI CNPJ nº 19.518.708/0001-67, no que tange ao atendimento das especificações/exigências técnicas elaboradas por essa unidade e a solicitação de diligência em despacho SEI nº 0438393:

- 1) PROPOSTA DE PREÇOS (Docs. SEI nº0439525) para o item 16
- 2) DOCUMENTOS TÉCNICO(catálogo) (Doc SEI nº 0439529)
- 3) DOCUMENTO DE COMPROVAÇÃO DE DILIGÊNCIA(Doc SEI 0439531

Destacamos que a resposta dessa área deve fazer **referência expressa a todos os documentos acima listados**, pormenorizando o resultado da análise (aceitação ou rejeição) para cada um deles, com indicação detalhada de motivos em caso de resposta negativa.

Por fim, sinalizamos que o certame tem continuidade prevista para este **dia 24/08/2022, às 08:30 hs.**

Deste modo, fineza observar a viabilidade de resposta em tempo hábil para continuidade do feito pelo(a) Pregoeiro(a), sinalizando **antecipadamente** a eventual necessidade de dilação de prazo.

Neste sentido, observamos que, na hipótese de ausência de resposta em tempo hábil, o(a) Pregoeiro realizará, cautelarmente, a suspensão do certame, com remarcação para o primeiro dia útil subsequente em que houver disponibilidade de agenda, respeitada a antecedência legal mínima de 24 (vinte e quatro) horas entre o ato de remarcação e a nova data de continuação da sessão.



Documento assinado eletronicamente por **Carina dos Santos Pereira** em 22/08/2022, às 10:30, conforme Ato Normativo nº 047, de 15 de Dezembro de 2020 - Ministério Público do Estado da Bahia.



A autenticidade do documento pode ser conferida no site https://sei.sistemas.mpba.mp.br/sei/controlador_externo.php?acao=documento_conferir&id_orgao_acesso_externo=0 informando o código verificador **0439532** e o código CRC **EBF9EEEC**.



DESPACHO

Em atenção ao Despacho 0439532 da Coordenação de Licitações, destacamos abaixo a análise e manifestação sobre a **aceitação ou rejeição técnica** do(s) documento(s) a seguir listado(s), apresentado(s) pela empresa INFRACORP COMERCIO E SERVIÇO EIRELI CNPJ nº 19.518.708/0001-67 no que tange ao atendimento das especificações/exigências técnicas.

1) EMPRESA INFRACORP COMERCIO E SERVIÇO EIRELI CNPJ nº 19.518.708/0001-67 (ITEM 16, 17, 18 E 19)

- **Proposta de Preços (ITEM 16) (documento SEI 0439525):** o documento apresentado **atende** às especificações/exigências técnicas do certame.
- **Documentos Técnicos (catálogo) (ITEM 16) (documento SEI 0439529):** o documento apresentado **comprova** o atendimento do produto ofertado (Forro Mineral Fine Fissured Lay-in, código 3409, Armstrong) às especificações/exigências técnicas do certame.
- **Documento de Comprovação de Diligência (ITENS 17, 18 E 19) (documento SEI 0439531):** o documento apresentado, em sede de diligência, **não atende** às especificações/exigências técnicas do certame, posto que não mostrou-se suficiente para comprovar o atendimento às especificações técnicas dos itens 17, 18, e 19, conforme edital.
- **Atestado de Capacidade Técnica (documento SEI 0437665):** o documento já analisado no Despacho 0438393 atende às especificações/exigências técnicas do certame.

Desta forma, retornamos o presente expediente.



Documento assinado eletronicamente por **Jaime De Jesus Kalil** em 22/08/2022, às 16:24, conforme Ato Normativo nº 047, de 15 de Dezembro de 2020 - Ministério Público do Estado da Bahia.



A autenticidade do documento pode ser conferida no site https://sei.sistemas.mpba.mp.br/sei/controlador_externo.php?acao=documento_conferir&id_orgao_acesso_externo=0 informando o código verificador **0440036** e o código CRC **1BEFCBA0**.



MANIFESTAÇÃO

A sessão foi reaberta no dia 24/08/2022 às 08:30

A pregoeira convocou a empresa INFRACORP para informar o resultado da análise da área técnica para os itens 16,17,18 e 19, conforme despacho da área técnica (SEI nº). A proposta para o item 16 foi classificada em sistema.

Para os itens 17, 18 e 19 a área técnica informou que o documento apresentado, em sede de diligência, **não atende** às especificações/exigências técnicas do certame, posto que não mostrou-se suficiente para comprovar o atendimento às especificações técnicas dos itens. Sendo a proposta desclassificada.

Ato contínuo, a pregoeira convocou a empresa T A WEBER, próxima empresa classificada para os itens 17,18 e 19, para negociação. Não houve negociação. Em sequência, a pregoeira convocou a empresa para apresentação da proposta ajustada para os itens, tendo a empresa T A WEBER encaminhado os documentos em sistema dentro do prazo informado. A licitação foi suspensa e a continuidade agendada para 30/08/2022 às 08:30 para envio do processo à área técnica que realizará a análise dos documentos.

Junta-se a seguir, para análise da área técnica, os seguintes documentos:

- a) Proposta ajustada para os itens 17, 18 e 19;
- b) Documentos técnicos (catálogo) para os itens;



Documento assinado eletronicamente por **Carina dos Santos Pereira** em 24/08/2022, às 14:17, conforme Ato Normativo nº 047, de 15 de Dezembro de 2020 - Ministério Público do Estado da Bahia.



A autenticidade do documento pode ser conferida no site https://sei.sistemas.mpba.mp.br/sei/controlador_externo.php?acao=documento_conferir&id_orgao_acesso_externo=0 informando o código verificador **0441416** e o código CRC **771E67C0**.



DANTAI

COMÉRCIO E SERVIÇOS

Ao

MINISTÉRIO PÚBLICO DO ESTADO DA BAHIA

Comissão de Licitação

Modalidade: Pregão Eletrônico nº 22/2022

Data: 17/08/2022 às 08h:30min.

Objeto: Aquisição de material de divisória e forro.

Prezado (a) Senhor (a),

A presente proposta é baseada nas especificações, condições e prazos estabelecidos no Pregão Eletrônico nº 22/2022, os quais nos comprometemos a cumprir integralmente.

Declaramos que esta proposta tem validade conforme edital, contados da data de abertura desta proposta, e que concordamos com todas as condições estabelecidas no Edital e respectivo Anexo.

ITENS	PRODUTO	QTD./UNID	PREÇO UNIT. R\$	PREÇO TOTAL R\$
01	FECHADURA, para porta de divisória de espessura de 35mm, cor preto, chave externa e botão de trava interna (tipo lockwell ou similar), tipo tubular. Marca: SOPRANO Mod.: BR90	60/Unid	79,58	4.774,80
04	RODAPÉ, para divisória, em aço galvanizado, cor preto, com comprimento mínimo 1,15m. Marca: ROLLFOR Mod: RF 208	60/Unid	13,50	810,00
05	APOIO DE BAGUETE, para divisória 35mm, em aço galvanizado, comprimento 1,185m, cor preto. Marca: ROLLFOR Mod: RF 222	120/Unid	6,75	810,00
12	APOIO DE BAGUETE, para divisória 35mm, em aço galvanizado, dimensão 1,185m, cor branco. Marca: ROLLFOR Mod: RF 222	60/Unid	7,92	475,20
13	BATENTE, para porta de divisória 35mm, em aço galvanizado, comprimento 2,128m, cor branco. Marca: ROLLFOR Mod: RF 220	50/Unid	19,78	989,00
17	Perfil para forro modular, em aço galvanizado, T24, clicado, 24 x 3125mm, cor branco Marca: CONTRACT Mod: PLUS T24 - PRINCIPAL	400/Unid	22,49	8.996,80
18	Perfil para forro modular, em aço galvanizado, T24, clicado, 24 x 1250mm, cor branco Marca: CONTRACT Mod: PLUS T24 - SECUNDÁRIO	200/Unid	7,49	1.498,00
19	Perfil cantoneira para forro modular, em aço galvanizado, T24, clicado, 24 x 3125mm, cor branco Marca: CONTRACT Mod: PLUS T24 - CANTONEIRA	250/Unid	15,59	3.897,50
VALOR TOTAL DA PROPOSTA R\$				22.251,30
VINTE E DOIS MIL DUZENTOS E CINQUENTA E UM REAIS E TRINTA CENTAVOS				

• **CONDIÇÕES COMERCIAIS:**

Forma de Pagamento: Conforme Edital.

Validade da Proposta: Conforme Edital.

Prazo de Entrega: Conforme Edital.

Garantia: Conforme Edital.

Dados Bancários: Banco do Bradesco **Agência:** 3006 **C/c:** 4876-3

• **DADOS PARA ASSINATURA DO CONTRATO**

Nome: Thaís Andrade Weber

Cargo/Função na Empresa: Empresaria

CPF: 042.523.965-90

Nº Carteira de Identidade: 12.932-500-74 **Órgão Expedidor:** SSP/BA

Estado Civil: Solteira

Endereço do Domicílio: Rua Teixeira Barros, Apt nº 102, nº 759 – Parque Bela Vista, Cep: 40.279-080 – Salvador - Bahia.

Declaramos, que no preço ofertado estão inclusas todas as despesas necessárias para o fornecimento do objeto, sendo de nossa exclusiva responsabilidade as despesas como transporte, alimentação, proventos, encargos sociais,



Rua Ariston Pimentel Vieira, Quadra 013, Lote 011 Z011 - Cajá, Maragogipe/BA - CEP: 44.420-000



(71) 99126-9114 | 99623-7115



dantai.comercial@yahoo.com

CNPJ: 26.113.297/0001-95 | RAZÃO SOCIAL: T A Weber - ME | INSC. ESTADUAL: 135.154.290 - ME

Anexo Empresa T A WEBER (Proposta ajustada) (0441395)

SEI 19.09.02336.0006158/2022-17 / pg. 314



DANTAI

COMÉRCIO E SERVIÇOS

impostos, taxas, tributos, emolumentos, contribuições sociais, fiscais, parafiscais, seguros e demais despesas inerentes, estando o preço ofertado correspondendo, rigorosamente, com às especificações do objeto licitado, estamos ciente de que não cabe quaisquer reivindicações devidas a erros nessa avaliação, para efeito de solicitar revisão de preços por recolhimentos determinados pela autoridade competente.

Por esta proposta, ainda, declaramos inteira submissão aos preceitos legais em vigor, especialmente aos da Lei 10.520/02, da Lei nº 8.666/93, e às cláusulas e condições constantes do Edital do Pregão Eletrônico nº 22/2022.

Maragogipe, 24 de agosto de 2022.

Thais Weber

Thais Andrade Weber

042.523.965-90



Rua Ariston Pimentel Vieira, Quadra 013, Lote 011 Z011 - Cajá, Maragogipe/BA - CEP: 44.420-000



(71) 99126-9114 | 99623-7115



dantai.comercial@yahoo.com

CNPJ: 26.113.297/0001-95 | RAZÃO SOCIAL: T A Weber - ME | INSC. ESTADUAL: 135.154.290 - ME

Anexo Empresa T A WEBER (Proposta ajustada) (0441395)

SEI 19.09.02336.0006158/2022-17 / pg. 315



[Início](#) / [Forros](#) / [Perfis metálicos](#) / Perfil Plus T-24 - Branco

Perfil Plus T-24 – Branco

SOLICITAR ORÇAMENTO

A linha de Perfis Clicados do tipo “T” invertido da Contract é composta por sistemas leves, práticos e eficientes para suspensão e fixação das placas de forros modulares dos mais variados tipos. De fácil instalação, a utilização do dispositivo tipo “click” para união dos perfis dispensa a necessidade de outros acessórios, além de proporcionar alinhamento perfeito e maior agilidade e facilidade na montagem.

Category: [Forros](#), [Perfis metálicos](#)

Descrição



A linha de Perfis Clicados do tipo “T” invertido da Contract é composta por sistemas leves, práticos e eficientes para suspensão e fixação das placas de forros modulares dos mais variados tipos. Para utilizar nossos sites com o melhor desempenho aceite os nossos cookies, ou saiba mais em [Política de Privacidade](#).

De fácil instalação, a utilização do dispositivo tipo “click” para união dos perfis dispensa a necessidade de outros acessórios, além de proporcionar alinhamento perfeito e maior agilidade e facilidade na montagem.

facilidade na montagem.

Perfil Plus T-24 – Branco

Descrição	Comprimento	Altura	Largura	Qte/Cx	Peso/Cx
Perfil T Principal	3125 mm	32 mm	24 mm	30	18,6 Kg
Perfil T Secundário	1250 mm	26 mm	24 mm	60	12,9 Kg
Perfil T Tegular	625 mm	26 mm	24 mm	75	7,9 Kg
Cantoneira	3000 mm	20 mm	20 mm	50	19,5 Kg



Nosso website utiliza cookies para melhorar a experiência do usuário. Para utilizar nosso website com o melhor desempenho aceite os nossos cookies, ou saiba mais em [Política de Privacidade](#).

Aceitar



DESPACHO

Encaminhamos o presente expediente à Coordenação de Manutenção Predial, para análise e manifestação sobre a **aceitação ou rejeição técnica** do(s) documento(s) a seguir listado(s), apresentado(s) pela empresa T A WEBER, CNPJ nº 26.113.297/0001-95, no que tange ao atendimento das especificações/exigências técnicas elaboradas por essa unidade

1) PROPOSTA DE PREÇOS (Docs. SEI nº0441395) para os itens 17,18 e 19

2) DOCUMENTOS TÉCNICO(catálogo) (Doc SEI nº0441412)

Destacamos que a resposta dessa área deve fazer **referência expressa a todos os documentos acima listados**, pormenorizando o resultado da análise (aceitação ou rejeição) para cada um deles, com indicação detalhada de motivos em caso de resposta negativa.

Por fim, sinalizamos que o certame tem continuidade prevista para o **dia 30/08/2022, às 08:30 hs.**

Deste modo, fineza observar a viabilidade de resposta em tempo hábil para continuidade do feito pelo(a) Pregoeiro(a), sinalizando **antecipadamente** a eventual necessidade de dilação de prazo.

Neste sentido, observamos que, na hipótese de ausência de resposta em tempo hábil, o(a) Pregoeiro realizará, cautelarmente, a suspensão do certame, com remarcação para o primeiro dia útil subsequente em que houver disponibilidade de agenda, respeitada a antecedência legal mínima de 24 (vinte e quatro) horas entre o ato de remarcação e a nova data de continuação da sessão.



Documento assinado eletronicamente por **Carina dos Santos Pereira** em 24/08/2022, às 14:16, conforme Ato Normativo nº 047, de 15 de Dezembro de 2020 - Ministério Público do Estado da Bahia.



A autenticidade do documento pode ser conferida no site https://sei.sistemas.mpba.mp.br/sei/controlador_externo.php?acao=documento_conferir&id_orgao_acesso_externo=0 informando o código verificador **0441750** e o código CRC **F1752E23**.



DESPACHO

Em atenção ao Despacho 0441750 da Coordenação de Licitações, destacamos abaixo a análise e manifestação sobre a **aceitação ou rejeição técnica** do(s) documento(s) a seguir listado(s), apresentado(s) pelas empresas T A WEBER CNPJ nº 26.113.297/0001-95 no que tange ao atendimento das especificações/exigências técnicas.

EMPRESA T A WEBER CNPJ nº 26.113.297/0001-95 (ITENS 17, 18 e 19)

- **Proposta de Preços (documento SEI 0441395):** o documento apresentado **atende** às especificações/exigências técnicas do certame para os itens **17 e 18**, **entretanto**, conforme motivação destacada no item seguinte, **não atende** em relação ao item 19.
- **Documentos Técnicos (catálogo) (documento SEI 0441412):** os produtos ofertados para os itens **17 e 18 atendem** às especificações/exigências técnicas do certame. O produto ofertado para o **item 19** apresenta dimensão (20x3000mm) inferior à especificada (24x3125mm), por este motivo **não atende** às especificações/exigências técnicas do certame.

Desta forma, retornamos o presente expediente.



Documento assinado eletronicamente por **Jaime De Jesus Kalil** em 26/08/2022, às 11:33, conforme Ato Normativo nº 047, de 15 de Dezembro de 2020 - Ministério Público do Estado da Bahia.



A autenticidade do documento pode ser conferida no site https://sei.sistemas.mpba.mp.br/sei/controlador_externo.php?acao=documento_conferir&id_orgao_acesso_externo=0 informando o código verificador **0443553** e o código CRC **57A4A0B5**.



MANIFESTAÇÃO

A sessão foi reaberta no dia 30/08/2022 às 08:30h.

A pregoeira convocou a empresa T A WEBER, para informar o resultado da análise da área técnica para os itens 17,18 e 19, conforme despacho da área técnica (SEI nº 0443553). A proposta para os itens 17 e 18 foi classificada em sistema.

Para o item 19 a área técnica informou que o documento apresentado, **não atende** às especificações/exigências técnicas do certame. Sendo a proposta desclassificada.

Ato contínuo, a pregoeira convocou a empresa HABIB, próxima empresa classificada para o item 19, para negociação. Não houve negociação. Em sequência, a pregoeira convocou a empresa para apresentação da proposta ajustada para o item, tendo a empresa HABIB encaminhado documento solicitando declínio de lance, em virtude da marca ofertada não possuir objeto com as especificações do edital. A proposta foi desclassificada de acordo com a Parte V, item 13.1.1 do Edital.

A pregoeira convocou a empresa LP para negociação. A empresa não respondeu. A proposta foi desclassificada por apresentar valor superior ao valor orçado pela administração. Em seguida foi convocada a empresa Deck para negociação. A empresa informou valor superior ao orçado pela administração, bem como em sua proposta inscrita em sistema. Assim a proposta foi desclassificada. Dessa forma o item 19 restou fracassado.

Finalizadas as negociações e análises de todos os itens do certame, tem-se o que se segue: os itens 6, 11, 14, 15 e 19 restaram fracassados; a INFRACORP teve as propostas aceitas para os itens 2,3,7,8,9,10, 16 e 20; a T A WEBER teve as propostas aceitas para os itens 1,4,5,12,13,17 e 18.

A pregoeira verificou o atendimento integral das empresas INFRACORP e TA WEBER no que tange aos documentos de habilitação jurídica, fiscal e trabalhista e econômico-financeira, além de verificada a ausência de restrição à participação em certames nos sites/sistema indicados no item 5.2 da PARTE I do edital.

Foi emitido registro SICAF dessas empresas, no qual não constam impedimentos à habilitação, além de verificada a ausência de restrição à participação em certames nos sites/sistema indicados no item 5.2 da PARTE I do edital.

Enviada a documentação de qualificação técnica para análise da área solicitante, SEI nº 0438393, 0440036, 0443553, esta se manifestou pela respectiva aprovação integral das duas empresas.

Após habilitação das empresas foi aberto o prazo de recurso, aguardado o prazo para registro de intenção de recurso, as licitantes deixaram transcorrer in albis o prazo concedido. Por conseguinte, o objeto da licitação foi adjudicado às Licitante INFRACORP COMERCIO E SERVIÇO EIRELI, CNPJ 19.518.708/0001-67 e T A WEBER, CNPJ nº 26.113.297/0001-95 e a sessão pública foi encerrada.

A seguir, encarta-se:

1. documentos de habilitação;
2. documentos de consulta pela pregoeira;
3. checklist da empresa;
4. declarações
5. ata da sessão pública, gerado automaticamente pelo sistema;
6. termo de adjudicação da licitação, gerado automaticamente pelo sistema.
7. Relação de propostas

Atenciosamente



Documento assinado eletronicamente por **Carina dos Santos Pereira** em 30/08/2022, às 14:48, conforme Ato Normativo nº 047, de 15 de Dezembro de 2020 - Ministério Público do Estado da Bahia.



A autenticidade do documento pode ser conferida no site https://sei.sistemas.mpba.mp.br/sei/controlador_externo.php?acao=documento_conferir&id_orgao_acesso_externo=0 informando o código verificador **0445874** e o código CRC **5E9C6DC1**.



Ministério da Economia
Secretaria Especial de Desburocratização, Gestão e Governo Digital
Secretaria de Gestão

Sistema de Cadastramento Unificado de Fornecedores - SICAF

Declaração

Declaramos para os fins previstos na Lei nº 8.666, de 1993, conforme documentação registrada no SICAF, que a situação do fornecedor no momento é a seguinte:

Dados do Fornecedor

CNPJ: 19.518.708/0001-67 DUNS®: 94*****76
Razão Social: INFRACORP COMERCIO E SERVICO EIRELI
Nome Fantasia:
Situação do Fornecedor: **Credenciado** Data de Vencimento do Cadastro: 26/04/2023
Natureza Jurídica: **EMPRESA INDIVIDUAL DE RESPONSABILIDADE LIMITADA (DE NATUREZA EMPRESÁRIA)**
MEI: Não
Porte da Empresa: **Micro Empresa**

Ocorrências e Impedimentos

Ocorrência: **Consta**
Impedimento de Licitar: **Nada Consta**

Níveis cadastrados:

Documento(s) assinalado(s) com "*" está(ão) com prazo(s) vencido(s).
Fornecedor possui alguma pendência no Nível de Cadastramento indicado. Verifique mais informações sobre pendências nas funcionalidades de consulta.

I - Credenciamento

II - Habilitação Jurídica

III - Regularidade Fiscal e Trabalhista Federal

Receita Federal e PGFN Validade: 21/11/2022
FGTS Validade: 26/08/2022
Trabalhista (<http://www.tst.jus.br/certidao>) Validade: 21/11/2022

IV - Regularidade Fiscal Estadual/Distrital e Municipal (Possui Pendência)

Receita Estadual/Distrital Validade: 07/10/2022
Receita Municipal Validade: 07/10/2022

VI - Qualificação Econômico-Financeira (Possui Pendência)

Validade: 31/05/2022 (*)

Esta declaração é uma simples consulta e não tem efeito legal

Emitido em: 16/08/2022 18:04

CPF: 022.181.649-65 Nome: ANDREZA ROBERTA COSTA

Ass:

TERMO DE ABERTURA



DIARIO

Nº de Ordem 8

Contém este livro 71 folhas numeradas eletronicamente do número 1 a 71 e servirá de DIARIO nº 8, referente ao período compreendido entre 01/01/2021 a 31/12/2021 e obtidas através de processamento eletrônico com os lançamentos das operações próprias do estabelecimento abaixo identificado:

Nome: INFRACORP COMERCIO E SERVICO EIRELI
Endereço: RUA JOAO MOTTA ESPEZIM, 300
Bairro: SACO DOS LIMOES
C.E.P.: 88045401
Cidade.: FLORIANÓPOLIS / SC

Registrada na JUCESC sob nº 42600067992 e arquivado em 13/01/2014 nº constituição .
Inscrição Estadual nº 257273166 e C.N.P.J. nº 19518708000167

FLORIANÓPOLIS/SC, 18 de Abril de 2022

ADELVAN DOS SANTOS FEITOSA
CONTADOR
C.P.F.:88854388904
R.G.:4539595 SSP SC
C.R.C.:030667/O-0

ANDREZA ROBERTA COSTA
TITULAR PESSOA FISICA
C.P.F.:02218164965
R.G.:3758448 SSP

http://assinador.pscs.com.br/assinadorweb/autenticacao?chave1=9T1M1yZKwuv-ITbxnxzvhEQY8GFYcVA80mhY6m0R599V2yAM1V1iw
ASSINADO DIGITALMENTE POR: 02218164965-ANDREZA ROBERTA COSTA | 88854388904-ADELVAN DOS SANTOS FEITOSA

DIÁRIO

Data	Lote	Classificação	Descrição	Histórico	Débito	Crédito
02/01/2021	8716	2.4.3.01.001	LUCROS ACUMULADOS	VLR REF. TRANSF PARA LUCROS ACUMULADOS	427.400,00	
02/01/2021	8716	2.4.3.02.001	ANDREZA ROBERTA COSTA	VLR REF. TRANSF PARA LUCROS ACUMULADOS		427.400,00
02/01/2021	8717	2.4.3.01.001	LUCRO DO EXERCÍCIO	VLR REF. TRANSF PARA LUCROS ACUMULADOS	147.383,45	
02/01/2021	8717	2.4.3.01.001	LUCROS ACUMULADOS	VLR REF. TRANSF PARA LUCROS ACUMULADOS		147.383,45
				TOTAL DO DIA	574.783,45	574.783,45
04/01/2021	8102	2.1.3.01.001	EUCATEX INDUSTRIA E COMERCIO LTDA	PGTO NF EUCATEX INDUSTRIA E COMERCIO LTDA	3.875,76	
04/01/2021	8102	1.1.1.02.001	BANCO DO BRASIL C/C 9471-4	PGTO NF EUCATEX INDUSTRIA E COMERCIO LTDA		3.875,76
04/01/2021	8103	2.1.3.01.001	EUCATEX INDUSTRIA E COMERCIO LTDA	PGTO NF EUCATEX IND E COM LTDA	26.493,08	
04/01/2021	8103	1.1.1.02.001	BANCO DO BRASIL C/C 9471-4	PGTO NF EUCATEX IND E COM LTDA		26.493,08
04/01/2021	8104	1.1.1.01.001	CAIXA GERAL	SUPRIMENTO DE CAIXA	3.019,94	
04/01/2021	8104	1.1.1.02.001	BANCO DO BRASIL C/C 9471-4	SUPRIMENTO DE CAIXA		3.019,94
04/01/2021	8107	1.1.1.02.001	BANCO DO BRASIL C/C 9471-4	RESGATE	33.500,00	
04/01/2021	8107	1.1.1.03.001	BANCO DO BRASIL CP 200 MAIS	RESGATE		33.500,00
04/01/2021	8108	1.1.1.02.001	BANCO DO BRASIL C/C 9471-4	RESGATE	13,40	
04/01/2021	8108	1.1.1.03.001	BANCO DO BRASIL CP 200 MAIS	RESGATE		13,40
04/01/2021	8111	1.1.1.03.001	BANCO DO BRASIL CP 200 MAIS	APLICAÇÃO	124,62	
04/01/2021	8111	1.1.1.02.001	BANCO DO BRASIL C/C 9471-4	APLICAÇÃO		124,62
				TOTAL DO DIA	67.026,80	67.026,80
05/01/2021	8009	2.1.3.01.001	ADECON ASSESS CONTABIL	PGTO. ADECON ASSESS CONTABIL	630,00	
05/01/2021	8009	1.1.1.02.001	BANCO DO BRASIL C/C 9471-4	PGTO. ADECON ASSESS CONTABIL		630,00
05/01/2021	8010	1.1.1.02.001	BANCO DO BRASIL C/C 9471-4	PGTO. CDL/UNIMED		1.844,29
05/01/2021	8010	3.4.2.04.001	MENSALIDADES E ANUIDADES	PGTO. CDL	39,60	
05/01/2021	8010	3.4.2.04.001	ASSISTÊNCIA MÉDICA E SOCIAL	PGTO. CDL UNIMED	1.804,69	
05/01/2021	8041	1.1.1.02.001	BANCO BRADESCO	RESGATE	12,33	
05/01/2021	8041	1.1.1.03.001	BANCO BRADESCO APLICAÇÃO	RESGATE		12,33
05/01/2021	8042	1.1.1.01.001	CAIXA GERAL	SUPRIMENTO DE CAIXA	12,33	
05/01/2021	8042	1.1.1.02.001	BANCO BRADESCO	SUPRIMENTO DE CAIXA		12,33
05/01/2021	8109	2.4.3.02.001	ANDREZA ROBERTA COSTA	VLR REF. DISTRIBUIÇÃO DE LUCROS	2.350,00	
05/01/2021	8109	1.1.1.02.001	BANCO DO BRASIL C/C 9471-4	VLR REF. DISTRIBUIÇÃO DE LUCROS		2.350,00
05/01/2021	8110	1.1.1.01.001	CAIXA GERAL	SUPRIMENTO DE CAIXA	2.350,00	
05/01/2021	8110	1.1.1.02.001	BANCO DO BRASIL C/C 9471-4	SUPRIMENTO DE CAIXA		2.350,00
05/01/2021	8113	1.1.1.02.001	BANCO DO BRASIL C/C 9471-4	RESGATE	7.000,00	
05/01/2021	8113	1.1.1.03.001	BANCO DO BRASIL CP 200 MAIS	RESGATE		7.000,00
05/01/2021	8114	1.1.1.02.001	BANCO DO BRASIL C/C 9471-4	RESGATE	3,22	
05/01/2021	8114	1.1.1.03.001	BANCO DO BRASIL CP 200 MAIS	RESGATE		3,22
05/01/2021	8117	1.1.1.02.001	BANCO DO BRASIL C/C 9471-4	RESGATE	171,07	
05/01/2021	8117	1.1.1.03.001	BANCO DO BRASIL CP 200 MAIS	RESGATE		171,07
				TOTAL DO DIA	14.373,24	14.373,24
06/01/2021	8012	3.3.1.01.002	FRETES E CARRETOS	PGTO DACTE DORN TRANSPORTES LTDA ME	2.470,00	
06/01/2021	8012	1.1.1.02.001	BANCO DO BRASIL C/C 9471-4	PGTO DACTE DORN TRANSPORTES LTDA ME		2.470,00
06/01/2021	8115	2.4.3.02.001	ANDREZA ROBERTA COSTA	VLR REF. DISTRIBUIÇÃO DE LUCROS	7.000,00	
06/01/2021	8115	1.1.1.02.001	BANCO DO BRASIL C/C 9471-4	VLR REF. DISTRIBUIÇÃO DE LUCROS		7.000,00
06/01/2021	8116	2.4.3.02.001	ANDREZA ROBERTA COSTA	VLR REF. DISTRIBUIÇÃO DE LUCROS	5.670,00	
06/01/2021	8116	1.1.1.02.001	BANCO DO BRASIL C/C 9471-4	VLR REF. DISTRIBUIÇÃO DE LUCROS		5.670,00
06/01/2021	8119	1.1.1.02.001	BANCO DO BRASIL C/C 9471-4	RESGATE	15.500,00	
06/01/2021	8119	1.1.1.03.001	BANCO DO BRASIL CP 200 MAIS	RESGATE		15.500,00
06/01/2021	8120	1.1.1.03.001	BANCO DO BRASIL CP 200 MAIS	APLICAÇÃO	377,41	
06/01/2021	8120	1.1.1.02.001	BANCO DO BRASIL C/C 9471-4	APLICAÇÃO		377,41
06/01/2021	8121	1.1.1.02.001	BANCO DO BRASIL C/C 9471-4	RESGATE	8,06	
06/01/2021	8121	1.1.1.03.001	BANCO DO BRASIL CP 200 MAIS	RESGATE		8,06
06/01/2021	8122	1.1.1.02.001	BANCO DO BRASIL C/C 9471-4	RESGATE	9,35	
				TRANSPORTE	31.034,82	31.025,47

DIÁRIO

Data	Lote	Classificação	Descrição	Histórico	Débito	Crédito
06/01/2021	8122	1.1.1.03.001	BANCO DO BRASIL CP 200 MAIS	TRANSPORTE RESGATE	31.034,82	31.025,47 9,35
				TOTAL DO DIA	31.034,82	31.034,82
07/01/2021	8172	2.1.5.01.002	PRÓ-LABORE A PAGAR	PGTO. PRO LABORE 12/2020	1.619,52	
07/01/2021	8172	1.1.1.01.001	CAIXA GERAL	PGTO. PRO LABORE 12/2020		1.619,52
				TOTAL DO DIA	1.619,52	1.619,52
08/01/2021	8124	1.1.1.02.001	BANCO DO BRASIL C/C 9471-4	RESGATE	1.000,00	
08/01/2021	8124	1.1.1.03.001	BANCO DO BRASIL CP 200 MAIS	RESGATE		1.000,00
08/01/2021	8125	1.1.1.02.001	BANCO DO BRASIL C/C 9471-4	RESGATE	0,64	
08/01/2021	8125	1.1.1.03.001	BANCO DO BRASIL CP 200 MAIS	RESGATE		0,64
08/01/2021	8127	1.1.1.02.001	BANCO DO BRASIL C/C 9471-4	RESGATE	344,06	
08/01/2021	8127	1.1.1.03.001	BANCO DO BRASIL CP 200 MAIS	RESGATE		344,06
				TOTAL DO DIA	1.344,70	1.344,70
11/01/2021	8013	2.1.3.01.001	EUCATEX INDUSTRIA E COMERCIO LTDA	PGTO NF EUCATEX INDUSTRIA E COMERCIO LTDA	100,32	
11/01/2021	8013	1.1.1.02.001	BANCO DO BRASIL C/C 9471-4	PGTO NF EUCATEX INDUSTRIA E COMERCIO LTDA		100,32
11/01/2021	8020	2.1.3.01.001	DUTOTEC INDUSTRIAL LTDA	PGTO NF DUTOTEC INDUSTRIAL LTDA	10.200,00	
11/01/2021	8020	1.1.1.02.001	BANCO DO BRASIL C/C 9471-4	PGTO NF DUTOTEC INDUSTRIAL LTDA		10.200,00
11/01/2021	8126	3.5.2.01.001	TARIFAS BANCARIAS	DEB C/C. TARIFAS BANCARIAS	114,75	
11/01/2021	8126	1.1.1.02.001	BANCO DO BRASIL C/C 9471-4	DEB C/C. TARIFAS BANCARIAS		114,75
11/01/2021	8129	1.1.1.02.001	BANCO DO BRASIL C/C 9471-4	RESGATE	10.500,00	
11/01/2021	8129	1.1.1.03.001	BANCO DO BRASIL CP 200 MAIS	RESGATE		10.500,00
11/01/2021	8130	1.1.1.03.001	BANCO DO BRASIL CP 200 MAIS	APLICAÇÃO	126,34	
11/01/2021	8130	1.1.1.02.001	BANCO DO BRASIL C/C 9471-4	APLICAÇÃO		126,34
11/01/2021	8133	1.1.1.02.001	BANCO DO BRASIL C/C 9471-4	RESGATE	7,98	
11/01/2021	8133	1.1.1.03.001	BANCO DO BRASIL CP 200 MAIS	RESGATE		7,98
11/01/2021	8134	1.1.1.02.001	BANCO DO BRASIL C/C 9471-4	RESGATE	33,43	
11/01/2021	8134	1.1.1.03.001	BANCO DO BRASIL CP 200 MAIS	RESGATE		33,43
				TOTAL DO DIA	21.082,82	21.082,82
12/01/2021	8014	3.4.2.04.001	TELEFONE	PGTO FAT TIM	129,80	
12/01/2021	8014	1.1.1.02.001	BANCO DO BRASIL C/C 9471-4	PGTO FAT TIM		129,80
12/01/2021	8016	2.1.3.01.001	DUTOTEC INDUSTRIAL LTDA	PGTO NF DUTOTEC INDUSTRIAL LTDA	1.344,70	
12/01/2021	8016	1.1.1.02.001	BANCO DO BRASIL C/C 9471-4	PGTO NF DUTOTEC INDUSTRIAL LTDA		1.344,70
12/01/2021	8132	1.1.1.02.001	BANCO DO BRASIL C/C 9471-4	RESGATE	1.800,05	
12/01/2021	8132	1.1.1.03.001	OUROCAP	RESGATE		1.800,05
12/01/2021	8135	1.1.1.03.001	BANCO DO BRASIL CP 200 MAIS	APLICAÇÃO	1.670,25	
12/01/2021	8135	1.1.1.02.001	BANCO DO BRASIL C/C 9471-4	APLICAÇÃO		1.670,25
12/01/2021	8466	1.1.5.01.001	MERCADORIAS PARA REVENDA	COMPRA DE MERCADORIA CFE NF 30398 DUTOTEC INDUSTRIAL LTDA	1.344,70	
12/01/2021	8466	2.1.3.01.001	DUTOTEC INDUSTRIAL LTDA	COMPRA DE MERCADORIA CFE NF 30398 DUTOTEC INDUSTRIAL LTDA		1.344,70
12/01/2021	8467	1.1.5.01.001	MERCADORIAS PARA REVENDA	COMPRA DE MERCADORIA CFE NF 380034 ESPLANE ESPACOS PLANEJADOS LTDA	971,74	
12/01/2021	8467	2.1.3.01.001	ESPLANE ESPACOS PLANEJADOS LTDA	COMPRA DE MERCADORIA CFE NF 380034 ESPLANE ESPACOS PLANEJADOS LTDA		971,74
				TOTAL DO DIA	7.261,24	7.261,24
13/01/2021	8487	1.1.2.01.001	CLIENTES DIVERSOS	Venda cfe NF n. 594 INSTITUTO FEDERAL DE EDUCACAO, CIENCIA E TECNOLOGIA DO CEARA	2.402,00	
13/01/2021	8487	3.1.1.01.003	VENDA DE MERCADORIAS	Venda cfe NF n. 594 INSTITUTO FEDERAL DE EDUCACAO, CIENCIA E TECNOLOGIA DO CEARA		2.402,00
				TOTAL DO DIA	2.402,00	2.402,00
14/01/2021	8006	2.1.3.01.001	EUCATEX INDUSTRIA E COMERCIO LTDA	PGTO NF EUCATEX INDUSTRIA E COMERCIO LTDA	3.865,44	
14/01/2021	8006	1.1.1.02.001	BANCO DO BRASIL C/C 9471-4	PGTO NF EUCATEX INDUSTRIA E COMERCIO LTDA		3.865,44
14/01/2021	8137	1.1.1.02.001	BANCO DO BRASIL C/C 9471-4	RESGATE	2.500,00	
				TRANSPORTE	6.365,44	3.865,44

DIÁRIO

Data	Lote	Classificação	Descrição	Histórico	Débito	Crédito
				TRANSPORTE	6.365,44	3.865,44
14/01/2021	8137	1.1.1.03.001	BANCO DO BRASIL CP 200 MAIS	RESGATE		2.500,00
14/01/2021	8138	1.1.1.03.001	BANCO DO BRASIL CP 200 MAIS	APLICAÇÃO	439,15	
14/01/2021	8138	1.1.1.02.001	BANCO DO BRASIL C/C 9471-4	APLICAÇÃO		439,15
14/01/2021	8139	1.1.1.02.001	BANCO DO BRASIL C/C 9471-4	RESGATE	2,55	
14/01/2021	8139	1.1.1.03.001	BANCO DO BRASIL CP 200 MAIS	RESGATE		2,55
14/01/2021	8140	1.1.1.02.001	BANCO DO BRASIL C/C 9471-4	RESGATE	1.802,04	
14/01/2021	8140	1.1.1.03.001	BANCO DO BRASIL CP 200 MAIS	RESGATE		1.802,04
14/01/2021	8202	2.1.3.01.001	DUTOTEC INDUSTRIAL LTDA	VLR REF. BAIXA PELA EMISSÃO NF	53.721,00	
14/01/2021	8202	1.1.3.05.001	DUTOTEC INDUSTRIAL LTDA.	VLR REF. BAIXA PELA EMISSÃO NF		53.721,00
14/01/2021	8468	1.1.5.01.001	MERCADORIAS PARA REVENDA	COMPRA DE MERCADORIA CFE NF 30446 DUTOTEC INDUSTRIAL LTDA	53.721,00	
14/01/2021	8468	2.1.3.01.001	DUTOTEC INDUSTRIAL LTDA	COMPRA DE MERCADORIA CFE NF 30446 DUTOTEC INDUSTRIAL LTDA		53.721,00
				TOTAL DO DIA	116.051,18	116.051,18
15/01/2021	8007	2.1.3.01.001	EUCATEX INDUSTRIA E COMERCIO LTDA	PGTO NF EUCATEX INDUSTRIA E COMERCIO LTDA	15.233,40	
15/01/2021	8007	1.1.1.02.001	BANCO DO BRASIL C/C 9471-4	PGTO NF EUCATEX INDUSTRIA E COMERCIO LTDA		15.233,40
15/01/2021	8043	1.1.1.02.001	BANCO BRADESCO	RESGATE	93,45	
15/01/2021	8043	1.1.1.03.001	BANCO BRADESCO APLICAÇÃO	RESGATE		93,45
15/01/2021	8044	3.5.2.01.001	TARIFAS BANCARIAS	DEB C/C. TARIFAS BANCARIAS	93,45	
15/01/2021	8044	1.1.1.02.001	BANCO BRADESCO	DEB C/C. TARIFAS BANCARIAS		93,45
15/01/2021	8142	1.1.1.02.001	BANCO DO BRASIL C/C 9471-4	RESGATE	15.000,00	
15/01/2021	8142	1.1.1.03.001	BANCO DO BRASIL CP 200 MAIS	RESGATE		15.000,00
15/01/2021	8143	1.1.1.03.001	BANCO DO BRASIL CP 200 MAIS	APLICAÇÃO	208,30	
15/01/2021	8143	1.1.1.02.001	BANCO DO BRASIL C/C 9471-4	APLICAÇÃO		208,30
15/01/2021	8144	1.1.1.02.001	BANCO DO BRASIL C/C 9471-4	RESGATE	16,80	
15/01/2021	8144	1.1.1.03.001	BANCO DO BRASIL CP 200 MAIS	RESGATE		16,80
15/01/2021	8145	1.1.1.02.001	BANCO DO BRASIL C/C 9471-4	RESGATE	424,90	
15/01/2021	8145	1.1.1.03.001	BANCO DO BRASIL CP 200 MAIS	RESGATE		424,90
				TOTAL DO DIA	31.070,30	31.070,30
18/01/2021	8017	3.4.2.04.001	TELEFONE	PGTO FAT VIVO	64,99	
18/01/2021	8017	1.1.1.02.001	BANCO DO BRASIL C/C 9471-4	PGTO FAT VIVO		64,99
18/01/2021	8146	1.1.1.02.001	BANCO DO BRASIL C/C 9471-4	RESGATE	64,99	
18/01/2021	8146	1.1.1.03.001	BANCO DO BRASIL CP 200 MAIS	RESGATE		64,99
18/01/2021	8469	1.1.5.01.001	MERCADORIAS PARA REVENDA	COMPRA DE MERCADORIA CFE NF 30519 DUTOTEC INDUSTRIAL LTDA	10.200,00	
18/01/2021	8469	2.1.3.01.001	DUTOTEC INDUSTRIAL LTDA	COMPRA DE MERCADORIA CFE NF 30519 DUTOTEC INDUSTRIAL LTDA		10.200,00
				TOTAL DO DIA	10.329,98	10.329,98
20/01/2021	8019	2.1.4.01.015	SIMPLES A RECOLHER	PGTO. SIMPLES 12/20	9.360,23	
20/01/2021	8019	1.1.1.02.001	BANCO DO BRASIL C/C 9471-4	PGTO. SIMPLES 12/20		9.360,23
20/01/2021	8148	1.1.1.02.001	BANCO DO BRASIL C/C 9471-4	RESGATE	9.500,00	
20/01/2021	8148	1.1.1.03.001	BANCO DO BRASIL CP 200 MAIS	RESGATE		9.500,00
20/01/2021	8149	1.1.1.03.001	BANCO DO BRASIL CP 200 MAIS	APLICAÇÃO	299,89	
20/01/2021	8149	1.1.1.02.001	BANCO DO BRASIL C/C 9471-4	APLICAÇÃO		299,89
20/01/2021	8150	1.1.1.02.001	BANCO DO BRASIL C/C 9471-4	RESGATE	11,97	
20/01/2021	8150	1.1.1.03.001	BANCO DO BRASIL CP 200 MAIS	RESGATE		11,97
20/01/2021	8153	1.1.1.02.001	BANCO DO BRASIL C/C 9471-4	RESGATE	148,15	
20/01/2021	8153	1.1.1.03.001	BANCO DO BRASIL CP 200 MAIS	RESGATE		148,15
20/01/2021	8488	1.1.2.01.001	CLIENTES DIVERSOS	Venda cfe NF n. 598 UTFPR - CAMPUS PONTA GROSSA	65.499,00	
20/01/2021	8488	3.1.1.01.003	VENDA DE MERCADORIAS	Venda cfe NF n. 598 UTFPR - CAMPUS PONTA GROSSA		65.499,00
20/01/2021	8489	1.1.2.01.001	CLIENTES DIVERSOS	Venda cfe NF n. 597 RIO GRANDE DO SUL DEFENSORIA PUBLICA DO ESTADO DO RS	13.765,00	
				TRANSPORTE	98.584,24	84.819,24

DIÁRIO

Data	Lote	Classificação	Descrição	Histórico	Débito	Crédito
20/01/2021	8489	3.1.1.01.003	VENDA DE MERCADORIAS	TRANSPORTE	98.584,24	84.819,24
				Venda cfe NF n. 597 RIO GRANDE DO SUL		13.765,00
				DEFENSORIA PUBLICA DO ESTADO DO RS		
				TOTAL DO DIA	98.584,24	98.584,24
21/01/2021	8018	3.4.2.04.001	CORREIOS	PGTO. CORREIOS	54,84	
21/01/2021	8018	1.1.1.02.001	BANCO DO BRASIL C/C 9471-4	PGTO. CORREIOS		54,84
21/01/2021	8151	2.4.3.02.001	ANDREZA ROBERTA COSTA	VLR REF. DISTRIBUIÇÃO DE LUCROS	2.500,00	
21/01/2021	8151	1.1.1.02.001	BANCO DO BRASIL C/C 9471-4	VLR REF. DISTRIBUIÇÃO DE LUCROS		2.500,00
21/01/2021	8152	1.1.1.01.001	CAIXA GERAL	SUPRIMENTO DE CAIXA	16,00	
21/01/2021	8152	1.1.1.02.001	BANCO DO BRASIL C/C 9471-4	SUPRIMENTO DE CAIXA		16,00
21/01/2021	8155	1.1.1.02.001	BANCO DO BRASIL C/C 9471-4	RESGATE	2.500,00	
21/01/2021	8155	1.1.1.03.001	BANCO DO BRASIL CP 200 MAIS	RESGATE		2.500,00
21/01/2021	8156	1.1.1.03.001	BANCO DO BRASIL CP 200 MAIS	APLICAÇÃO	241,02	
21/01/2021	8156	1.1.1.02.001	BANCO DO BRASIL C/C 9471-4	APLICAÇÃO		241,02
21/01/2021	8157	1.1.1.02.001	BANCO DO BRASIL C/C 9471-4	RESGATE	3,30	
21/01/2021	8157	1.1.1.03.001	BANCO DO BRASIL CP 200 MAIS	RESGATE		3,30
21/01/2021	8159	1.1.1.02.001	BANCO DO BRASIL C/C 9471-4	RESGATE	308,56	
21/01/2021	8159	1.1.1.03.001	BANCO DO BRASIL CP 200 MAIS	RESGATE		308,56
				TOTAL DO DIA	5.623,72	5.623,72
22/01/2021	8158	1.1.1.02.001	BANCO DO BRASIL C/C 9471-4	RECBTO DE CLIENTES CFE EXTRATO	55.929,50	
22/01/2021	8158	1.1.2.01.001	CLIENTES DIVERSOS	RECBTO DE CLIENTES CFE EXTRATO		55.929,50
22/01/2021	8160	1.1.1.03.001	BANCO DO BRASIL CP 200 MAIS	APLICAÇÃO	55.929,50	
22/01/2021	8160	1.1.1.02.001	BANCO DO BRASIL C/C 9471-4	APLICAÇÃO		55.929,50
				TOTAL DO DIA	111.859,00	111.859,00
26/01/2021	8161	2.4.3.02.001	ANDREZA ROBERTA COSTA	VLR REF. DISTRIBUIÇÃO DE LUCROS	2.200,00	
26/01/2021	8161	1.1.1.02.001	BANCO DO BRASIL C/C 9471-4	VLR REF. DISTRIBUIÇÃO DE LUCROS		2.200,00
26/01/2021	8162	1.1.1.02.001	BANCO DO BRASIL C/C 9471-4	RESGATE	2.200,00	
26/01/2021	8162	1.1.1.03.001	BANCO DO BRASIL CP 200 MAIS	RESGATE		2.200,00
26/01/2021	8470	3.4.2.04.001	HONORÁRIO CONTABEIS	VLR REF. 1895 ADECON ASSESSORIA CONTABIL	700,00	
26/01/2021	8470	2.1.3.01.001	ADECON ASSESS CONTABIL	VLR REF. 1895 ADECON ASSESSORIA CONTABIL		700,00
				TOTAL DO DIA	5.100,00	5.100,00
28/01/2021	8163	2.1.3.01.001	SOFTRONIC COML E DISTRIB DE PRODUTOS LTDA	PGTO NF SOFTRONIC COML E DISTRIB DE PRODUTOS LTDA	3.240,60	
28/01/2021	8163	1.1.1.02.001	BANCO DO BRASIL C/C 9471-4	PGTO NF SOFTRONIC COML E DISTRIB DE PRODUTOS LTDA		3.240,60
28/01/2021	8164	1.1.1.02.001	BANCO DO BRASIL C/C 9471-4	RESGATE	3.240,60	
28/01/2021	8164	1.1.1.03.001	BANCO DO BRASIL CP 200 MAIS	RESGATE		3.240,60
				TOTAL DO DIA	6.481,20	6.481,20
29/01/2021	8471	1.1.5.01.001	MERCADORIAS PARA REVENDA	COMPRA DE MERCADORIA CFE NF 19964 EUCATEX INDUSTRIA E COMERCIO LTDA	2.658,60	
29/01/2021	8471	2.1.3.01.001	EUCATEX INDUSTRIA E COMERCIO LTDA	COMPRA DE MERCADORIA CFE NF 19964 EUCATEX INDUSTRIA E COMERCIO LTDA		2.658,60
29/01/2021	8472	1.1.5.01.001	MERCADORIAS PARA REVENDA	COMPRA DE MERCADORIA CFE NF 26573 Softronic Comercial Distr. de Produtos Ltda	3.240,60	
29/01/2021	8472	2.1.3.01.001	SOFTRONIC COML E DISTRIB DE PRODUTOS LTDA	COMPRA DE MERCADORIA CFE NF 26573 Softronic Comercial Distr. de Produtos Ltda		3.240,60
				TOTAL DO DIA	5.899,20	5.899,20
30/01/2021	8505	3.4.2.01.001	PRÓ-LOBORE	VLR REF. PRO LABORE 01/2021	1.819,68	
30/01/2021	8505	2.1.5.02.001	INSS A RECOLHER	VLR REF. INSS 01/2021		200,16
30/01/2021	8505	2.1.5.01.002	PRÓ-LOBORE A PAGAR	VLR REF. LIQ PRO LABORE 01/2021		1.619,52
30/01/2021	8709	2.1.3.01.001	DELTA CABLE -TELEINF.COM.E REPRESENT.COM.LT	PGTO NF DELTA CABLE -TELEINF.COM.E REPRESENT.COM.LT	117,24	
				TRANSPORTE	1.936,92	1.819,68

DIÁRIO

Data	Lote	Classificação	Descrição	Histórico	Débito	Crédito
30/01/2021	8709	1.1.1.01.001	CAIXA GERAL	TRANSPORTE PGTO NF DELTA CABLE -TELEINF.COM.E REPRES.COM.LT	1.936,92	1.819,68 117,24
				TOTAL DO DIA	1.936,92	1.936,92
				TOTAL DO MÊS	1.113.864,33	1.113.864,33
01/02/2021	8513	3.4.2.03.001	TAXAS ESTADUAIS	PGTO. IPVA	1.665,84	
01/02/2021	8513	1.1.1.02.001	BANCO DO BRASIL C/C 9471-4	PGTO. IPVA		1.665,84
01/02/2021	8518	3.3.1.01.002	FRETES E CARRETOS	PGTO. DACTE 303 REUNIDAS TRANSP RODOV DE CARGAS SA	54,85	
01/02/2021	8518	1.1.1.02.001	BANCO DO BRASIL C/C 9471-4	PGTO. DACTE 303 REUNIDAS TRANSP RODOV DE CARGAS SA		54,85
01/02/2021	8590	1.1.1.02.001	BANCO DO BRASIL C/C 9471-4	RESGATE	1.720,69	
01/02/2021	8590	1.1.1.03.001	BANCO DO BRASIL CP 200 MAIS	RESGATE		1.720,69
				TOTAL DO DIA	3.441,38	3.441,38
02/02/2021	8519	3.3.1.01.002	FRETES E CARRETOS	PGTO. DACTE 1378644 FL BRASIL LTDA	89,94	
02/02/2021	8519	1.1.1.02.001	BANCO DO BRASIL C/C 9471-4	PGTO. DACTE 1378644 FL BRASIL LTDA		89,94
02/02/2021	8591	2.4.3.02.001	ANDREZA ROBERTA COSTA	VLR REF. DISTRIBUIÇÃO DE LUCROS	8.000,00	
02/02/2021	8591	1.1.1.02.001	BANCO DO BRASIL C/C 9471-4	VLR REF. DISTRIBUIÇÃO DE LUCROS		8.000,00
02/02/2021	8592	1.1.3.05.001	EUCATEX IND E COM LTDA	PGTO NF EUCATEX IND E COM LTDA	114.196,01	
02/02/2021	8592	1.1.1.02.001	BANCO DO BRASIL C/C 9471-4	PGTO NF EUCATEX IND E COM LTDA		114.196,01
02/02/2021	8595	1.1.1.02.001	BANCO DO BRASIL C/C 9471-4	RESGATE	73.500,00	
02/02/2021	8595	1.1.1.03.001	BANCO DO BRASIL CP 200 MAIS	RESGATE		73.500,00
02/02/2021	8596	1.1.1.03.001	BANCO DO BRASIL CP 200 MAIS	APLICAÇÃO	227,12	
02/02/2021	8596	1.1.1.02.001	BANCO DO BRASIL C/C 9471-4	APLICAÇÃO		227,12
02/02/2021	8598	1.1.1.02.001	BANCO DO BRASIL C/C 9471-4	RESGATE	129,36	
02/02/2021	8598	1.1.1.03.001	BANCO DO BRASIL CP 200 MAIS	RESGATE		129,36
02/02/2021	8599	1.1.1.02.001	BANCO DO BRASIL C/C 9471-4	RESGATE	48.883,71	
02/02/2021	8599	1.1.1.03.001	BANCO DO BRASIL CP 200 MAIS	RESGATE		48.883,71
				TOTAL DO DIA	245.026,14	245.026,14
03/02/2021	8490	1.1.2.01.001	CLIENTES DIVERSOS	Venda cfe NF n. 599 9ª SUPERINTENDENCIA DE POLICIA RODOVIARI	4.904,91	
03/02/2021	8490	3.1.1.01.003	VENDA DE MERCADORIAS	Venda cfe NF n. 599 9ª SUPERINTENDENCIA DE POLICIA RODOVIARI		4.904,91
03/02/2021	8516	3.4.2.03.001	TAXAS ESTADUAIS	PGTO. TX JUCESSC	25,00	
03/02/2021	8516	1.1.1.02.001	BANCO DO BRASIL C/C 9471-4	PGTO. TX JUCESSC		25,00
03/02/2021	8597	1.1.1.02.001	BANCO DO BRASIL C/C 9471-4	RECBTO DE CLIENTES CFE EXTRATO	7.719,00	
03/02/2021	8597	1.1.2.01.001	CLIENTES DIVERSOS	RECBTO DE CLIENTES CFE EXTRATO		7.719,00
03/02/2021	8601	1.1.1.03.001	BANCO DO BRASIL CP 200 MAIS	APLICAÇÃO	7.694,00	
03/02/2021	8601	1.1.1.02.001	BANCO DO BRASIL C/C 9471-4	APLICAÇÃO		7.694,00
				TOTAL DO DIA	20.342,91	20.342,91
05/02/2021	8473	1.1.5.01.001	MERCADORIAS PARA REVENDA	COMPRA DE MERCADORIA CFE NF 384868 ESPLANE ESPACOS PLANEJADOS LTDA	390,60	
05/02/2021	8473	2.1.3.01.001	ESPLANE ESPACOS PLANEJADOS LTDA	COMPRA DE MERCADORIA CFE NF 384868 ESPLANE ESPACOS PLANEJADOS LTDA		390,60
05/02/2021	8514	2.1.3.01.001	ADECON ASSESS CONTABIL	PGTO NF ADECON ASSESS CONTABIL	700,00	
05/02/2021	8514	1.1.1.02.001	BANCO DO BRASIL C/C 9471-4	PGTO NF ADECON ASSESS CONTABIL		700,00
05/02/2021	8515	1.1.1.02.001	BANCO DO BRASIL C/C 9471-4	PGTO. CDL/UNIMED		2.273,44
05/02/2021	8515	3.4.2.04.001	MENSALIDADES E ANUIDADES	PGTO. CDL	39,60	
05/02/2021	8515	3.4.2.04.001	ASSISTÊNCIA MÉDICA E SOCIAL	PGTO. CDL UNIMED	2.233,84	
05/02/2021	8562	1.1.1.02.001	BANCO BRADESCO	RESGATE	12,33	
05/02/2021	8562	1.1.1.03.001	BANCO BRADESCO APLICAÇÃO	RESGATE		12,33
05/02/2021	8563	3.5.2.01.001	TARIFAS BANCARIAS	DEB C/C. TARIFAS BANCARIAS	12,33	
05/02/2021	8563	1.1.1.02.001	BANCO BRADESCO	DEB C/C. TARIFAS BANCARIAS		12,33
05/02/2021	8602	1.1.1.02.001	BANCO DO BRASIL C/C 9471-4	RESGATE	2.973,44	
05/02/2021	8602	1.1.1.03.001	BANCO DO BRASIL CP 200 MAIS	RESGATE		2.973,44
05/02/2021	8710	2.1.5.01.002	PRÓ-LABORE A PAGAR	PGTO. PRO LABORE 01/2021	1.619,52	
				TRANSPORTE	7.981,66	6.362,14

DIÁRIO

Data	Lote	Classificação	Descrição	Histórico	Débito	Crédito
05/02/2021	8710	1.1.1.01.001	CAIXA GERAL	TRANSPORTE PGTO. PRO LABORE 01/2021	7.981,66	6.362,14
				TOTAL DO DIA	7.981,66	1.619,52
08/02/2021	8578	1.1.1.02.001	BANCO DO BRASIL C/C 9471-4	VLR REF.RECEBIMENTO 594 INSTITUTO FEDERAL DE EDUCACAO, CIENCIA E TECNOLOGIA DO CEARA	2.402,00	
08/02/2021	8578	1.1.2.01.001	CLIENTES DIVERSOS	VLR REF.RECEBIMENTO 594 INSTITUTO FEDERAL DE EDUCACAO, CIENCIA E TECNOLOGIA DO CEARA		2.402,00
08/02/2021	8579	1.1.1.02.001	BANCO DO BRASIL C/C 9471-4	VLR REF.RECEBIMENTO 597 RIO GRANDE DO SUL DEFENSORIA PUBLICA DO ESTADO DO RS	13.765,00	
08/02/2021	8579	1.1.2.01.001	CLIENTES DIVERSOS	VLR REF.RECEBIMENTO 597 RIO GRANDE DO SUL DEFENSORIA PUBLICA DO ESTADO DO RS		13.765,00
08/02/2021	8603	1.1.1.03.001	BANCO DO BRASIL CP 200 MAIS	APLICAÇÃO	13.765,00	
08/02/2021	8603	1.1.1.02.001	BANCO DO BRASIL C/C 9471-4	APLICAÇÃO		13.765,00
				TOTAL DO DIA	29.932,00	29.932,00
09/02/2021	8520	3.3.1.01.002	FRETES E CARRETOS	PGTO. DACTE 1394589 FL BRASIL LTDA	1.108,92	
09/02/2021	8520	1.1.1.02.001	BANCO DO BRASIL C/C 9471-4	PGTO. DACTE 1394589 FL BRASIL LTDA		1.108,92
09/02/2021	8521	3.3.1.01.002	FRETES E CARRETOS	PGTO. DACTE 1400132 FL BRASIL LTDA	44,57	
09/02/2021	8521	1.1.1.02.001	BANCO DO BRASIL C/C 9471-4	PGTO. DACTE 1400132 FL BRASIL LTDA		44,57
09/02/2021	8522	1.1.3.05.001	EUCATEX IND E COM LTDA	PGTO NF EUCATEX IND E COM LTDA	26.392,76	
09/02/2021	8522	1.1.1.02.001	BANCO DO BRASIL C/C 9471-4	PGTO NF EUCATEX IND E COM LTDA		26.392,76
09/02/2021	8604	1.1.1.02.001	BANCO DO BRASIL C/C 9471-4	RECBTO DE CLIENTES CFE EXTRATO	22.308,27	
09/02/2021	8604	1.1.2.01.001	CLIENTES DIVERSOS	RECBTO DE CLIENTES CFE EXTRATO		22.308,27
09/02/2021	8605	1.1.1.02.001	BANCO DO BRASIL C/C 9471-4	RECBTO DE CLIENTES CFE EXTRATO	3.832,50	
09/02/2021	8605	1.1.2.01.001	CLIENTES DIVERSOS	RECBTO DE CLIENTES CFE EXTRATO		3.832,50
09/02/2021	8606	1.1.1.02.001	BANCO DO BRASIL C/C 9471-4	RECBTO DE CLIENTES CFE EXTRATO	11.497,50	
09/02/2021	8606	1.1.2.01.001	CLIENTES DIVERSOS	RECBTO DE CLIENTES CFE EXTRATO		11.497,50
09/02/2021	8607	1.1.1.03.001	BANCO DO BRASIL CP 200 MAIS	APLICAÇÃO	10.136,59	
09/02/2021	8607	1.1.1.02.001	BANCO DO BRASIL C/C 9471-4	APLICAÇÃO		10.136,59
				TOTAL DO DIA	75.321,11	75.321,11
11/02/2021	8608	3.5.2.01.001	TARIFAS BANCARIAS	DEB C/C. TARIFAS BANCARIAS	38,25	
11/02/2021	8608	1.1.1.02.001	BANCO DO BRASIL C/C 9471-4	DEB C/C. TARIFAS BANCARIAS		38,25
11/02/2021	8609	1.1.1.02.001	BANCO DO BRASIL C/C 9471-4	RESGATE	38,25	
11/02/2021	8609	1.1.1.03.001	BANCO DO BRASIL CP 200 MAIS	RESGATE		38,25
				TOTAL DO DIA	76,50	76,50
12/02/2021	8517	3.4.2.04.001	TELEFONE	PGTO FAT TIM	129,80	
12/02/2021	8517	1.1.1.02.001	BANCO DO BRASIL C/C 9471-4	PGTO FAT TIM		129,80
12/02/2021	8564	1.1.1.02.001	BANCO BRADESCO	RESGATE	93,45	
12/02/2021	8564	1.1.1.03.001	BANCO BRADESCO APLICAÇÃO	RESGATE		93,45
12/02/2021	8565	3.5.2.01.001	TARIFAS BANCARIAS	DEB C/C. TARIFAS BANCARIAS	93,45	
12/02/2021	8565	1.1.1.02.001	BANCO BRADESCO	DEB C/C. TARIFAS BANCARIAS		93,45
12/02/2021	8610	1.1.1.02.001	BANCO DO BRASIL C/C 9471-4	RESGATE	129,80	
12/02/2021	8610	1.1.1.03.001	BANCO DO BRASIL CP 200 MAIS	RESGATE		129,80
				TOTAL DO DIA	446,50	446,50
17/02/2021	8523	3.4.2.04.001	TELEFONE	PGTO FAT VIVO	64,99	
17/02/2021	8523	1.1.1.02.001	BANCO DO BRASIL C/C 9471-4	PGTO FAT VIVO		64,99
17/02/2021	8611	1.1.1.02.001	BANCO DO BRASIL C/C 9471-4	RESGATE	64,99	
17/02/2021	8611	1.1.1.03.001	BANCO DO BRASIL CP 200 MAIS	RESGATE		64,99
				TOTAL DO DIA	129,98	129,98
18/02/2021	8491	1.1.2.01.001	CLIENTES DIVERSOS	Venda cfe NF n. 600 RIO GRANDE DO SUL DEFENSORIA PUBLICA DO ESTADO DO RS	750,00	
18/02/2021	8491	3.1.1.01.003	VENDA DE MERCADORIAS	Venda cfe NF n. 600 RIO GRANDE DO SUL DEFENSORIA PUBLICA DO ESTADO DO RS		750,00
				TOTAL DO DIA	750,00	750,00
				TRANSPORTE		

DIÁRIO

Data	Lote	Classificação	Descrição	Histórico	Débito	Crédito
19/02/2021	8511	2.1.5.02.001	INSS A RECOLHER	PGTO. INSS 01/21	200,16	
19/02/2021	8511	1.1.1.02.001	BANCO DO BRASIL C/C 9471-4	PGTO. INSS 01/21		200,16
19/02/2021	8612	1.1.1.02.001	BANCO DO BRASIL C/C 9471-4	RESGATE	200,16	
19/02/2021	8612	1.1.1.03.001	BANCO DO BRASIL CP 200 MAIS	RESGATE		200,16
				TOTAL DO DIA	400,32	400,32
22/02/2021	8510	1.1.1.01.001	CAIXA GERAL	SUPRIMENTO DE CAIXA	3.125,50	
22/02/2021	8510	1.1.1.02.001	BANCO DO BRASIL C/C 9471-4	SUPRIMENTO DE CAIXA		3.125,50
22/02/2021	8613	1.1.1.03.001	OUROCAP	APLICAÇÃO	30.000,00	
22/02/2021	8613	1.1.1.02.001	BANCO DO BRASIL C/C 9471-4	APLICAÇÃO		30.000,00
22/02/2021	8615	1.1.1.02.001	BANCO DO BRASIL C/C 9471-4	RESGATE	5.000,00	
22/02/2021	8615	1.1.1.03.001	BANCO DO BRASIL CP 200 MAIS	RESGATE		5.000,00
22/02/2021	8616	1.1.1.03.001	BANCO DO BRASIL CP 200 MAIS	APLICAÇÃO	420,41	
22/02/2021	8616	1.1.1.02.001	BANCO DO BRASIL C/C 9471-4	APLICAÇÃO		420,41
22/02/2021	8617	1.1.1.02.001	BANCO DO BRASIL C/C 9471-4	RESGATE	12,10	
22/02/2021	8617	1.1.1.03.001	BANCO DO BRASIL CP 200 MAIS	RESGATE		12,10
22/02/2021	8618	1.1.1.02.001	BANCO DO BRASIL C/C 9471-4	RESGATE	28.533,81	
22/02/2021	8618	1.1.1.03.001	BANCO DO BRASIL CP 200 MAIS	RESGATE		28.533,81
				TOTAL DO DIA	67.091,82	67.091,82
23/02/2021	8524	3.4.2.03.001	TAXAS MUNICIPAIS	PGTO. PMF TX ALVARA	8,53	
23/02/2021	8524	1.1.1.02.001	BANCO DO BRASIL C/C 9471-4	PGTO. PMF TX ALVARA		8,53
23/02/2021	8619	1.1.1.03.001	BANCO DO BRASIL CP 200 MAIS	APLICAÇÃO	2.348,90	
23/02/2021	8619	1.1.1.02.001	BANCO DO BRASIL C/C 9471-4	APLICAÇÃO		2.348,90
				TOTAL DO DIA	2.357,43	2.357,43
25/02/2021	8512	1.1.1.02.001	BANCO DO BRASIL C/C 9471-4	PGTO NF EUCATEX IND E COM LTDA		2.967,25
25/02/2021	8512	1.1.3.05.001	EUCATEX IND E COM LTDA	PGTO NF EUCATEX IND E COM LTDA	2.658,60	
25/02/2021	8512	3.5.2.01.001	JUROS DE MORA	PGTO NF EUCATEX IND E COM LTDA	308,65	
25/02/2021	8620	1.1.1.01.001	CAIXA GERAL	SUPRIMENTO DE CAIXA	200,00	
25/02/2021	8620	1.1.1.02.001	BANCO DO BRASIL C/C 9471-4	SUPRIMENTO DE CAIXA		200,00
25/02/2021	8622	1.1.1.02.001	BANCO DO BRASIL C/C 9471-4	RESGATE	500,00	
25/02/2021	8622	1.1.1.03.001	BANCO DO BRASIL CP 200 MAIS	RESGATE		500,00
25/02/2021	8623	1.1.1.03.001	BANCO DO BRASIL CP 200 MAIS	APLICAÇÃO	114,22	
25/02/2021	8623	1.1.1.02.001	BANCO DO BRASIL C/C 9471-4	APLICAÇÃO		114,22
25/02/2021	8624	1.1.1.02.001	BANCO DO BRASIL C/C 9471-4	RESGATE	1,30	
25/02/2021	8624	1.1.1.03.001	BANCO DO BRASIL CP 200 MAIS	RESGATE		1,30
25/02/2021	8625	1.1.1.02.001	BANCO DO BRASIL C/C 9471-4	RESGATE	2.780,17	
25/02/2021	8625	1.1.1.03.001	BANCO DO BRASIL CP 200 MAIS	RESGATE		2.780,17
				TOTAL DO DIA	6.562,94	6.562,94
27/02/2021	8506	3.4.2.01.001	PRÓ-LABORE	VLR REF. PRO LABORE 02/2021	1.819,68	
27/02/2021	8506	2.1.5.02.001	INSS A RECOLHER	VLR REF. INSS 02/2021		200,16
27/02/2021	8506	2.1.5.01.002	PRÓ-LABORE A PAGAR	VLR REF. LIQ PRO LABORE 02/2021		1.619,52
				TOTAL DO DIA	1.819,68	1.819,68
28/02/2021	8474	3.4.2.04.001	HONORÁRIO CONTABEIS	VLR REF. 1936 ADECON ASSESSORIA CONTABIL	700,00	
28/02/2021	8474	2.1.3.01.001	ADECON ASSESS CONTABIL	VLR REF. 1936 ADECON ASSESSORIA CONTABIL		700,00
28/02/2021	8501	3.1.2.03.008	(-) SIMPLES	PROVISÃO SIMPLESN 02/2021	1.386,29	
28/02/2021	8501	2.1.4.01.015	SIMPLES A RECOLHER	PROVISÃO SIMPLESN 02/2021		1.386,29
				TOTAL DO DIA	2.086,29	2.086,29
				TOTAL DO MÊS	463.766,66	463.766,66
02/03/2021	8566	1.1.1.02.001	BANCO BRADESCO	RESGATE	400,00	
02/03/2021	8566	1.1.1.03.001	BANCO BRADESCO APLICAÇÃO	RESGATE		400,00
02/03/2021	8567	1.1.1.01.001	CAIXA GERAL	SUPRIMENTO DE CAIXA	400,00	
				TRANSPORTE	800,00	400,00

DIÁRIO

Data	Lote	Classificação	Descrição	Histórico	Débito	Crédito
				TRANSPORTE	800,00	400,00
02/03/2021	8567	1.1.1.02.001	BANCO BRADESCO	SUPRIMENTO DE CAIXA		400,00
02/03/2021	8580	1.1.1.02.001	BANCO DO BRASIL C/C 9471-4	VLR REF.RECEBIMENTO 598 UTFPR - CAMPUS PONTA GROSSA	9.994,11	
02/03/2021	8580	1.1.2.01.001	CLIENTES DIVERSOS	VLR REF.RECEBIMENTO 598 UTFPR - CAMPUS PONTA GROSSA		9.994,11
02/03/2021	8626	3.4.2.04.001	SERVIÇOS PRESTADOS POR TERCEIROS	PGTO. BAZAM PICHAU INFORMATICA LTDA	262,00	
02/03/2021	8626	1.1.1.02.001	BANCO DO BRASIL C/C 9471-4	PGTO. BAZAM PICHAU INFORMATICA LTDA		262,00
02/03/2021	8627	1.1.1.03.001	BANCO DO BRASIL CP 200 MAIS	APLICAÇÃO	9.732,11	
02/03/2021	8627	1.1.1.02.001	BANCO DO BRASIL C/C 9471-4	APLICAÇÃO		9.732,11
				TOTAL DO DIA	20.788,22	20.788,22
03/03/2021	8628	2.4.3.02.001	ANDREZA ROBERTA COSTA	VLR REF. DISTRIBUIÇÃO DE LUCROS	10.000,00	
03/03/2021	8628	1.1.1.02.001	BANCO DO BRASIL C/C 9471-4	VLR REF. DISTRIBUIÇÃO DE LUCROS		10.000,00
03/03/2021	8630	1.1.1.03.001	BANCO DO BRASIL CP 200 MAIS	APLICAÇÃO	347,65	
03/03/2021	8630	1.1.1.02.001	BANCO DO BRASIL C/C 9471-4	APLICAÇÃO		347,65
03/03/2021	8631	1.1.1.02.001	BANCO DO BRASIL C/C 9471-4	RESGATE	1,41	
03/03/2021	8631	1.1.1.03.001	BANCO DO BRASIL CP 200 MAIS	RESGATE		1,41
03/03/2021	8662	1.1.1.02.001	BANCO DO BRASIL C/C 9471-4	RESGATE	500,00	
03/03/2021	8662	1.1.1.03.001	BANCO DO BRASIL CP 200 MAIS	RESGATE		500,00
				TOTAL DO DIA	10.849,06	10.849,06
04/03/2021	8632	1.1.1.02.001	BANCO DO BRASIL C/C 9471-4	RESGATE	9.846,24	
04/03/2021	8632	1.1.1.03.001	BANCO DO BRASIL CP 200 MAIS	RESGATE		9.846,24
				TOTAL DO DIA	9.846,24	9.846,24
05/03/2021	8528	2.1.3.01.001	ADECON ASSESS CONTABIL	PGTO NF ADECON ASSESS CONTABIL	700,00	
05/03/2021	8528	1.1.1.02.001	BANCO DO BRASIL C/C 9471-4	PGTO NF ADECON ASSESS CONTABIL		700,00
05/03/2021	8531	1.1.1.02.001	BANCO DO BRASIL C/C 9471-4	PGTO. CDL UNIMED		2.147,76
05/03/2021	8531	3.4.2.04.001	MENSALIDADES E ANUIDADES	PGTO. CDL	39,60	
05/03/2021	8531	3.4.2.04.001	ASSISTÊNCIA MÉDICA E SOCIAL	PGTO. CDL UNIMED	2.108,16	
05/03/2021	8568	1.1.1.02.001	BANCO BRADESCO	RESGATE	12,33	
05/03/2021	8568	1.1.1.03.001	BANCO BRADESCO APLICAÇÃO	RESGATE		12,33
05/03/2021	8569	3.5.2.01.001	TARIFAS BANCARIAS	DEB C/C. TARIFAS BANCARIAS	12,33	
05/03/2021	8569	1.1.1.02.001	BANCO BRADESCO	DEB C/C. TARIFAS BANCARIAS		12,33
05/03/2021	8634	1.1.1.02.001	BANCO DO BRASIL C/C 9471-4	RESGATE	2.500,00	
05/03/2021	8634	1.1.1.03.001	BANCO DO BRASIL CP 200 MAIS	RESGATE		2.500,00
05/03/2021	8635	1.1.1.03.001	BANCO DO BRASIL CP 200 MAIS	APLICAÇÃO	1,31	
05/03/2021	8635	1.1.1.02.001	BANCO DO BRASIL C/C 9471-4	APLICAÇÃO		1,31
05/03/2021	8636	1.1.1.02.001	BANCO DO BRASIL C/C 9471-4	RESGATE	7,30	
05/03/2021	8636	1.1.1.03.001	BANCO DO BRASIL CP 200 MAIS	RESGATE		7,30
05/03/2021	8637	1.1.1.02.001	BANCO DO BRASIL C/C 9471-4	RESGATE	341,77	
05/03/2021	8637	1.1.1.03.001	BANCO DO BRASIL CP 200 MAIS	RESGATE		341,77
05/03/2021	8711	2.1.5.01.002	PRÓ-LABORE A PAGAR	PGTO. PRO LABORE 02/2021	1.619,52	
05/03/2021	8711	1.1.1.01.001	CAIXA GERAL	PGTO. PRO LABORE 02/2021		1.619,52
				TOTAL DO DIA	7.342,32	7.342,32
08/03/2021	8581	1.1.1.02.001	BANCO DO BRASIL C/C 9471-4	VLR REF.RECEBIMENTO 598 UTFPR - CAMPUS PONTA GROSSA	53.287,36	
08/03/2021	8581	1.1.2.01.001	CLIENTES DIVERSOS	VLR REF.RECEBIMENTO 598 UTFPR - CAMPUS PONTA GROSSA		53.287,36
08/03/2021	8638	1.1.1.03.001	BANCO DO BRASIL CP 200 MAIS	APLICAÇÃO	53.287,36	
08/03/2021	8638	1.1.1.02.001	BANCO DO BRASIL C/C 9471-4	APLICAÇÃO		53.287,36
				TOTAL DO DIA	106.574,72	106.574,72
09/03/2021	8527	2.1.3.01.001	ESPLANE ESPACOS PLANEJADOS LTDA	PGTO NF ESPLANE ESPACOS PLANEJADOS LTDA	390,60	
09/03/2021	8527	1.1.1.02.001	BANCO DO BRASIL C/C 9471-4	PGTO NF ESPLANE ESPACOS PLANEJADOS LTDA		390,60
09/03/2021	8639	1.1.1.02.001	BANCO DO BRASIL C/C 9471-4	RESGATE	390,60	
				TRANSPORTE	781,20	390,60

DIÁRIO

Data	Lote	Classificação	Descrição	Histórico	Débito	Crédito
09/03/2021	8639	1.1.1.03.001	BANCO DO BRASIL CP 200 MAIS	TRANSPORTE RESGATE	781,20	390,60
				TOTAL DO DIA	781,20	390,60
						781,20
10/03/2021	8582	1.1.1.02.001	BANCO DO BRASIL C/C 9471-4	VLR REF.RECEBIMENTO 599 9ª SUPERINTENDENCIA DE POLICIA RODOVIARI	4.904,91	
10/03/2021	8582	1.1.2.01.001	CLIENTES DIVERSOS	VLR REF.RECEBIMENTO 599 9ª SUPERINTENDENCIA DE POLICIA RODOVIARI		4.904,91
10/03/2021	8640	1.1.1.03.001	BANCO DO BRASIL CP 200 MAIS	APLICAÇÃO	4.904,91	
10/03/2021	8640	1.1.1.02.001	BANCO DO BRASIL C/C 9471-4	APLICAÇÃO		4.904,91
				TOTAL DO DIA	9.809,82	9.809,82
11/03/2021	8641	3.5.2.01.001	TARIFAS BANCARIAS	DEB C/C. TARIFAS BANCARIAS	38,25	
11/03/2021	8641	1.1.1.02.001	BANCO DO BRASIL C/C 9471-4	DEB C/C. TARIFAS BANCARIAS		38,25
11/03/2021	8642	1.1.1.02.001	BANCO DO BRASIL C/C 9471-4	RESGATE	38,25	
11/03/2021	8642	1.1.1.03.001	BANCO DO BRASIL CP 200 MAIS	RESGATE		38,25
				TOTAL DO DIA	76,50	76,50
12/03/2021	8532	3.4.2.04.001	TELEFONE	PGTO FAT TIM	129,80	
12/03/2021	8532	1.1.1.02.001	BANCO DO BRASIL C/C 9471-4	PGTO FAT TIM		129,80
12/03/2021	8643	1.1.1.02.001	BANCO DO BRASIL C/C 9471-4	RESGATE	129,80	
12/03/2021	8643	1.1.1.03.001	BANCO DO BRASIL CP 200 MAIS	RESGATE		129,80
				TOTAL DO DIA	259,60	259,60
15/03/2021	8570	1.1.1.02.001	BANCO BRADESCO	RESGATE	93,45	
15/03/2021	8570	1.1.1.03.001	BANCO BRADESCO APLICAÇÃO	RESGATE		93,45
15/03/2021	8571	3.5.2.01.001	TARIFAS BANCARIAS	DEB C/C. TARIFAS BANCARIAS	93,45	
15/03/2021	8571	1.1.1.02.001	BANCO BRADESCO	DEB C/C. TARIFAS BANCARIAS		93,45
				TOTAL DO DIA	186,90	186,90
16/03/2021	8492	1.1.2.01.001	CLIENTES DIVERSOS	Venda cfe NF n. 601 RIO GRANDE DO SUL DEFENSORIA PUBLICA DO ESTADO DO RS	159.785,00	
16/03/2021	8492	3.1.1.01.003	VENDA DE MERCADORIAS	Venda cfe NF n. 601 RIO GRANDE DO SUL DEFENSORIA PUBLICA DO ESTADO DO RS		159.785,00
16/03/2021	8493	1.1.2.01.001	CLIENTES DIVERSOS	Venda cfe NF n. 602 RIO GRANDE DO SUL DEFENSORIA PUBLICA DO ESTADO DO RS	20.600,00	
16/03/2021	8493	3.1.1.01.003	VENDA DE MERCADORIAS	Venda cfe NF n. 602 RIO GRANDE DO SUL DEFENSORIA PUBLICA DO ESTADO DO RS		20.600,00
16/03/2021	8525	3.3.1.01.002	FRETES E CARRETOS	PGTO DACTE FL BRASIL LOGISTICA LTDA	17,18	
16/03/2021	8525	1.1.1.03.001	OUROCAP	PGTO DACTE FL BRASIL LOGISTICA LTDA		17,18
16/03/2021	8644	3.3.1.01.002	FRETES E CARRETOS	PGTO. DACTE FL BRASIL TRANSPORTES LTDA	17,18	
16/03/2021	8644	1.1.1.02.001	BANCO DO BRASIL C/C 9471-4	PGTO. DACTE FL BRASIL TRANSPORTES LTDA		17,18
16/03/2021	8645	1.1.1.02.001	BANCO DO BRASIL C/C 9471-4	RESGATE	17,18	
16/03/2021	8645	1.1.1.03.001	BANCO DO BRASIL CP 200 MAIS	RESGATE		17,18
				TOTAL DO DIA	180.436,54	180.436,54
17/03/2021	8530	3.4.2.04.001	TELEFONE	PGTO FAT VIVO	74,80	
17/03/2021	8530	1.1.1.02.001	BANCO DO BRASIL C/C 9471-4	PGTO FAT VIVO		74,80
17/03/2021	8646	1.1.1.02.001	BANCO DO BRASIL C/C 9471-4	RESGATE	74,80	
17/03/2021	8646	1.1.1.03.001	BANCO DO BRASIL CP 200 MAIS	RESGATE		74,80
				TOTAL DO DIA	149,60	149,60
19/03/2021	8526	2.1.5.02.001	INSS A RECOLHER	PGTO. INSS 02/21	200,16	
19/03/2021	8526	1.1.1.02.001	BANCO DO BRASIL C/C 9471-4	PGTO. INSS 02/21		200,16
19/03/2021	8647	1.1.1.02.001	BANCO DO BRASIL C/C 9471-4	RESGATE	200,16	
19/03/2021	8647	1.1.1.03.001	BANCO DO BRASIL CP 200 MAIS	RESGATE		200,16
				TOTAL DO DIA	400,32	400,32
22/03/2021	8533	2.1.4.01.015	SIMPLES A RECOLHER	PGTO. SIMPLES 02/21	1.386,29	
22/03/2021	8533	1.1.1.02.001	BANCO DO BRASIL C/C 9471-4	PGTO. SIMPLES 02/21		1.386,29
22/03/2021	8648	2.4.3.02.001	ANDREZA ROBERTA COSTA	VLR REF. DISTRIBUIÇÃO DE LUCROS	7.000,00	
				TRANSPORTE	8.386,29	1.386,29

DIÁRIO

Data	Lote	Classificação	Descrição	Histórico	Débito	Crédito
22/03/2021	8648	1.1.1.02.001	BANCO DO BRASIL C/C 9471-4	TRANSPORTE VLR REF. DISTRIBUIÇÃO DE LUCROS	8.386,29	1.386,29 7.000,00
22/03/2021	8649	3.5.2.01.001	TARIFAS BANCARIAS	DEB C/C. TARIFAS BANCARIAS	16,00	
22/03/2021	8649	1.1.1.02.001	BANCO DO BRASIL C/C 9471-4	DEB C/C. TARIFAS BANCARIAS		16,00
22/03/2021	8650	1.1.1.02.001	BANCO DO BRASIL C/C 9471-4	RESGATE	8.402,29	
22/03/2021	8650	1.1.1.03.001	BANCO DO BRASIL CP 200 MAIS	RESGATE		8.402,29
				TOTAL DO DIA	16.804,58	16.804,58
23/03/2021	8529	3.4.2.04.001	SERVIÇOS PRESTADOS POR TERCEIROS	PGTO. NF EMPILHAR MAQUINAS E PEÇAS LTDA	725,00	
23/03/2021	8529	1.1.1.02.001	BANCO DO BRASIL C/C 9471-4	PGTO. NF EMPILHAR MAQUINAS E PEÇAS LTDA		725,00
23/03/2021	8651	2.4.3.02.001	ANDREZA ROBERTA COSTA	VLR REF. DISTRIBUIÇÃO DE LUCROS	2.500,00	
23/03/2021	8651	1.1.1.02.001	BANCO DO BRASIL C/C 9471-4	VLR REF. DISTRIBUIÇÃO DE LUCROS		2.500,00
23/03/2021	8652	1.1.1.02.001	BANCO DO BRASIL C/C 9471-4	RESGATE	3.225,00	
23/03/2021	8652	1.1.1.03.001	BANCO DO BRASIL CP 200 MAIS	RESGATE		3.225,00
				TOTAL DO DIA	6.450,00	6.450,00
24/03/2021	8653	2.4.3.02.001	ANDREZA ROBERTA COSTA	VLR REF. DISTRIBUIÇÃO DE LUCROS	1.000,00	
24/03/2021	8653	1.1.1.02.001	BANCO DO BRASIL C/C 9471-4	VLR REF. DISTRIBUIÇÃO DE LUCROS		1.000,00
24/03/2021	8654	1.1.1.02.001	BANCO DO BRASIL C/C 9471-4	RESGATE	1.000,00	
24/03/2021	8654	1.1.1.03.001	BANCO DO BRASIL CP 200 MAIS	RESGATE		1.000,00
				TOTAL DO DIA	2.000,00	2.000,00
25/03/2021	8583	1.1.1.02.001	BANCO DO BRASIL C/C 9471-4	VLR REF.RECEBIMENTO 602 RIO GRANDE DO SUL DEFENSORIA PUBLICA DO ESTADO DO RS	20.600,00	
25/03/2021	8583	1.1.2.01.001	CLIENTES DIVERSOS	VLR REF.RECEBIMENTO 602 RIO GRANDE DO SUL DEFENSORIA PUBLICA DO ESTADO DO RS		20.600,00
25/03/2021	8656	1.1.1.03.001	BANCO DO BRASIL CP 200 MAIS	APLICAÇÃO	20.600,00	
25/03/2021	8656	1.1.1.02.001	BANCO DO BRASIL C/C 9471-4	APLICAÇÃO		20.600,00
				TOTAL DO DIA	41.200,00	41.200,00
26/03/2021	8534	3.3.1.01.002	FRETES E CARRETOS	PGTO DACTE SUPREMA LOGISTICA EXPRESS LTDA	5.850,00	
26/03/2021	8534	1.1.1.02.001	BANCO DO BRASIL C/C 9471-4	PGTO DACTE SUPREMA LOGISTICA EXPRESS LTDA		5.850,00
26/03/2021	8657	1.1.1.02.001	BANCO DO BRASIL C/C 9471-4	VLR REF. DEVOL PGTO	6.277,53	
26/03/2021	8657	2.1.3.01.001	EUCATEX INDUSTRIA E COMERCIO LTDA	VLR REF. DEVOL PGTO		6.277,53
26/03/2021	8658	1.1.1.03.001	BANCO DO BRASIL CP 200 MAIS	APLICAÇÃO	6.277,53	
26/03/2021	8658	1.1.1.02.001	BANCO DO BRASIL C/C 9471-4	APLICAÇÃO		6.277,53
				TOTAL DO DIA	18.405,06	18.405,06
29/03/2021	8659	1.1.1.02.001	BANCO DO BRASIL C/C 9471-4	RESGATE	5.850,00	
29/03/2021	8659	1.1.1.03.001	BANCO DO BRASIL CP 200 MAIS	RESGATE		5.850,00
				TOTAL DO DIA	5.850,00	5.850,00
30/03/2021	8475	3.1.2.01.003	(-) DEVOLUÇÃO DE VENDA DE MERCADORIAS	DEVOLUÇÃO DE MERCADORIAS NESTA DATA 603 RIO GRANDE DO SUL DEFENSORIA PUBLICA DO ESTADO DO RS	159.785,00	
30/03/2021	8475	1.1.2.01.001	CLIENTES DIVERSOS	DEVOLUÇÃO DE MERCADORIAS NESTA DATA 603 RIO GRANDE DO SUL DEFENSORIA PUBLICA DO ESTADO DO RS		159.785,00
30/03/2021	8494	1.1.2.01.001	CLIENTES DIVERSOS	Venda cfe NF n. 604 RIO GRANDE DO SUL DEFENSORIA PUBLICA DO ESTADO DO RS	156.025,00	
30/03/2021	8494	3.1.1.01.003	VENDA DE MERCADORIAS	Venda cfe NF n. 604 RIO GRANDE DO SUL DEFENSORIA PUBLICA DO ESTADO DO RS		156.025,00
				TOTAL DO DIA	315.810,00	315.810,00
31/03/2021	8476	3.4.2.04.001	HONORÁRIO CONTABEIS	VLR REF. 1979 ADECON ASSESSORIA CONTABIL	725,00	
31/03/2021	8476	2.1.3.01.001	ADECON ASSESS CONTABIL	VLR REF. 1979 ADECON ASSESSORIA CONTABIL		725,00
31/03/2021	8502	3.1.2.03.008	(-) SIMPLES	PROVISÃO SIMPLESN 03/2021	7.425,38	
31/03/2021	8502	2.1.4.01.015	SIMPLES A RECOLHER	PROVISÃO SIMPLESN 03/2021		7.425,38
31/03/2021	8507	3.4.2.01.001	PRÓ-LABORE	VLR REF. PRO LABORE 03/2021	1.819,68	
31/03/2021	8507	2.1.5.02.001	INSS A RECOLHER	VLR REF. INSS 03/2021		200,16
				TRANSPORTE	9.970,06	8.350,54

DIÁRIO

Data	Lote	Classificação	Descrição	Histórico	Débito	Crédito
31/03/2021	8507	2.1.5.01.002	PRÓ-LABORE A PAGAR	TRANSPORTE VLR REF. LIQ PRO LABORE 03/2021	9.970,06	8.350,54
31/03/2021	8660	3.4.2.04.001	SERVIÇOS PRESTADOS POR TERCEIROS	PGTO. ARIEL SIMAS ME	570,00	1.619,52
31/03/2021	8660	1.1.1.02.001	BANCO DO BRASIL C/C 9471-4	PGTO. ARIEL SIMAS ME		570,00
31/03/2021	8661	1.1.1.02.001	BANCO DO BRASIL C/C 9471-4	RESGATE	570,00	
31/03/2021	8661	1.1.1.03.001	BANCO DO BRASIL CP 200 MAIS	RESGATE		570,00
				TOTAL DO DIA	11.110,06	11.110,06
				TOTAL DO MÊS	765.130,74	765.130,74
01/04/2021	8663	3.4.2.04.001	SERVIÇOS PRESTADOS POR TERCEIROS	PGTO. ARIEL SIMAS ME	600,00	
01/04/2021	8663	1.1.1.02.001	BANCO DO BRASIL C/C 9471-4	PGTO. ARIEL SIMAS ME		600,00
01/04/2021	8664	1.1.1.02.001	BANCO DO BRASIL C/C 9471-4	RESGATE	600,00	
01/04/2021	8664	1.1.1.03.001	BANCO DO BRASIL CP 200 MAIS	RESGATE		600,00
				TOTAL DO DIA	1.200,00	1.200,00
05/04/2021	8538	3.4.2.04.001	MENSALIDADES E ANUIDADES	PGTO. CDL	2.192,72	
05/04/2021	8538	1.1.1.02.001	BANCO DO BRASIL C/C 9471-4	PGTO. CDL		2.192,72
05/04/2021	8539	2.1.3.01.001	ADECON ASSESS CONTABIL	PGTO. ADECON ASSESS CONTABIL	725,00	
05/04/2021	8539	1.1.1.02.001	BANCO DO BRASIL C/C 9471-4	PGTO. ADECON ASSESS CONTABIL		725,00
05/04/2021	8665	2.4.3.02.001	ANDREZA ROBERTA COSTA	VLR REF. DISTRIBUIÇÃO DE LUCROS	9.500,00	
05/04/2021	8665	1.1.1.02.001	BANCO DO BRASIL C/C 9471-4	VLR REF. DISTRIBUIÇÃO DE LUCROS		9.500,00
05/04/2021	8666	2.4.3.02.001	ANDREZA ROBERTA COSTA	VLR REF. DISTRIBUIÇÃO DE LUCROS	2.171,33	
05/04/2021	8666	1.1.1.02.001	BANCO DO BRASIL C/C 9471-4	VLR REF. DISTRIBUIÇÃO DE LUCROS		2.171,33
05/04/2021	8683	1.1.1.02.001	BANCO DO BRASIL C/C 9471-4	RESGATE	14.589,05	
05/04/2021	8683	1.1.1.03.001	BANCO DO BRASIL CP 200 MAIS	RESGATE		14.589,05
				TOTAL DO DIA	29.178,10	29.178,10
06/04/2021	8667	3.4.2.04.001	SERVIÇOS PRESTADOS POR TERCEIROS	PGTO. VERA LUCIA BECKER	3.500,00	
06/04/2021	8667	1.1.1.02.001	BANCO DO BRASIL C/C 9471-4	PGTO. VERA LUCIA BECKER		3.500,00
06/04/2021	8668	1.1.1.02.001	BANCO DO BRASIL C/C 9471-4	RESGATE	3.500,00	
06/04/2021	8668	1.1.1.03.001	BANCO DO BRASIL CP 200 MAIS	RESGATE		3.500,00
				TOTAL DO DIA	7.000,00	7.000,00
07/04/2021	8712	2.1.5.01.002	PRÓ-LABORE A PAGAR	PGTO. PRO LABORE 03/2021	1.619,52	
07/04/2021	8712	1.1.1.01.001	CAIXA GERAL	PGTO. PRO LABORE 03/2021		1.619,52
				TOTAL DO DIA	1.619,52	1.619,52
09/04/2021	8584	1.1.1.02.001	BANCO DO BRASIL C/C 9471-4	VLR REF.RECEBIMENTO 598 UTFPR - CAMPUS PONTA GROSSA	2.217,53	
09/04/2021	8584	1.1.2.01.001	CLIENTES DIVERSOS	VLR REF.RECEBIMENTO 598 UTFPR - CAMPUS PONTA GROSSA		2.217,53
09/04/2021	8669	1.1.1.03.001	BANCO DO BRASIL CP 200 MAIS	APLICAÇÃO	2.217,53	
09/04/2021	8669	1.1.1.02.001	BANCO DO BRASIL C/C 9471-4	APLICAÇÃO		2.217,53
				TOTAL DO DIA	4.435,06	4.435,06
12/04/2021	8537	3.4.2.04.001	TELEFONE	PGTO FAT TIM	129,80	
12/04/2021	8537	1.1.1.02.001	BANCO DO BRASIL C/C 9471-4	PGTO FAT TIM		129,80
12/04/2021	8670	3.5.2.01.001	TARIFAS BANCARIAS	DEB C/C. TARIFAS BANCARIAS	38,25	
12/04/2021	8670	1.1.1.02.001	BANCO DO BRASIL C/C 9471-4	DEB C/C. TARIFAS BANCARIAS		38,25
12/04/2021	8671	1.1.1.02.001	BANCO DO BRASIL C/C 9471-4	RESGATE	168,05	
12/04/2021	8671	1.1.1.03.001	BANCO DO BRASIL CP 200 MAIS	RESGATE		168,05
				TOTAL DO DIA	336,10	336,10
13/04/2021	8585	1.1.1.02.001	BANCO DO BRASIL C/C 9471-4	VLR REF.RECEBIMENTO 600 RIO GRANDE DO SUL DEFENSORIA PUBLICA DO ESTADO DO RS	750,00	
13/04/2021	8585	1.1.2.01.001	CLIENTES DIVERSOS	VLR REF.RECEBIMENTO 600 RIO GRANDE DO SUL DEFENSORIA PUBLICA DO ESTADO DO RS		750,00
				TRANSPORTE	750,00	750,00

DIÁRIO

Data	Lote	Classificação	Descrição	Histórico	Débito	Crédito
				TRANSPORTE	750,00	750,00
13/04/2021	8586	1.1.1.02.001	BANCO DO BRASIL C/C 9471-4	VLR REF.RECEBIMENTO 604 RIO GRANDE DO SUL DEFENSORIA PUBLICA DO ESTADO DO RS	156.025,00	
13/04/2021	8586	1.1.2.01.001	CLIENTES DIVERSOS	VLR REF.RECEBIMENTO 604 RIO GRANDE DO SUL DEFENSORIA PUBLICA DO ESTADO DO RS		156.025,00
13/04/2021	8672	1.1.1.03.001	BANCO DO BRASIL CP 200 MAIS	APLICAÇÃO	156.495,00	
13/04/2021	8672	1.1.1.02.001	BANCO DO BRASIL C/C 9471-4	APLICAÇÃO		156.495,00
				TOTAL DO DIA	313.270,00	313.270,00
14/04/2021	8477	1.1.5.01.001	MERCADORIAS PARA REVENDA	COMPRA DE MERCADORIA CFE NF 97011 FERPAR LTDA	250,00	
14/04/2021	8477	2.1.3.01.001	FERPAR LTDA	COMPRA DE MERCADORIA CFE NF 97011 FERPAR LTDA		250,00
14/04/2021	8542	1.1.1.02.001	BANCO DO BRASIL C/C 9471-4	PGTO NF FERPAR LTDA		280,00
14/04/2021	8542	2.1.3.01.001	FERPAR LTDA	PGTO NF FERPAR LTDA	250,00	
14/04/2021	8542	3.5.2.01.001	JUROS DE MORA	PGTO NF FERPAR LTDA	30,00	
14/04/2021	8545	2.1.3.01.001	OCL COMERCIO E IMPORTACAO LTDA	PGTO NF OCL COMERCIO E IMPORTACAO LTDA	342,00	
14/04/2021	8545	1.1.1.02.001	BANCO DO BRASIL C/C 9471-4	PGTO NF OCL COMERCIO E IMPORTACAO LTDA		342,00
14/04/2021	8673	1.1.1.02.001	BANCO DO BRASIL C/C 9471-4	RESGATE	342,00	
14/04/2021	8673	1.1.1.03.001	BANCO DO BRASIL CP 200 MAIS	RESGATE		342,00
				TOTAL DO DIA	1.214,00	1.214,00
15/04/2021	8478	1.1.5.01.001	MERCADORIAS PARA REVENDA	COMPRA DE MERCADORIA CFE NF 134020 OCL COMERCIO E IMPORTACAO LTDA	342,00	
15/04/2021	8478	2.1.3.01.001	OCL COMERCIO E IMPORTACAO LTDA	COMPRA DE MERCADORIA CFE NF 134020 OCL COMERCIO E IMPORTACAO LTDA		342,00
15/04/2021	8572	1.1.1.02.001	BANCO BRADESCO	RESGATE	93,45	
15/04/2021	8572	1.1.1.03.001	BANCO BRADESCO APLICAÇÃO	RESGATE		93,45
15/04/2021	8573	3.5.2.01.001	TARIFAS BANCARIAS	DEB C/C. TARIFAS BANCARIAS	93,45	
15/04/2021	8573	1.1.1.02.001	BANCO BRADESCO	DEB C/C. TARIFAS BANCARIAS		93,45
15/04/2021	8674	1.1.1.02.001	BANCO DO BRASIL C/C 9471-4	RESGATE	510,96	
15/04/2021	8674	1.1.1.03.001	BANCO DO BRASIL CP 200 MAIS	RESGATE		510,96
				TOTAL DO DIA	1.039,86	1.039,86
16/04/2021	8479	1.1.5.01.001	MERCADORIAS PARA REVENDA	COMPRA DE MERCADORIA CFE NF 641735 FERPAM COM. DE FERRAMENTAS PARAFUSOS E MAQUINAS LTDA	510,96	
16/04/2021	8479	2.1.3.01.001	FERPAM COM. DE FERRAMENTAS PARAFUSOS E MAQUINAS LTDA	COMPRA DE MERCADORIA CFE NF 641735 FERPAM COM. DE FERRAMENTAS PARAFUSOS E MAQUINAS LTDA		510,96
16/04/2021	8541	2.1.3.01.001	FERPAM COM. DE FERRAMENTAS PARAFUSOS E MAQUINAS LTDA	DEB C/C. FERPAM COM. DE FERRAMENTAS PARAFUSOS E MAQUINAS LTDA	510,96	
16/04/2021	8541	1.1.1.02.001	BANCO DO BRASIL C/C 9471-4	DEB C/C. FERPAM COM. DE FERRAMENTAS PARAFUSOS E MAQUINAS LTDA		510,96
16/04/2021	8675	1.1.1.02.001	BANCO DO BRASIL C/C 9471-4	VLR REF. DEVOL PGTO	1.763,90	
16/04/2021	8675	2.1.3.01.001	EUCATEX INDUSTRIA E COMERCIO LTDA	VLR REF. DEVOL PGTO		1.763,90
16/04/2021	8676	1.1.1.03.001	BANCO DO BRASIL CP 200 MAIS	APLICAÇÃO	1.763,90	
16/04/2021	8676	1.1.1.02.001	BANCO DO BRASIL C/C 9471-4	APLICAÇÃO		1.763,90
				TOTAL DO DIA	4.549,72	4.549,72
17/04/2021	8536	3.4.2.04.001	TELEFONE	PGTO. FAT VIVO	64,99	
17/04/2021	8536	1.1.1.02.001	BANCO DO BRASIL C/C 9471-4	PGTO. FAT VIVO		64,99
17/04/2021	8543	3.4.2.04.001	TELEFONE	PGTO FAT VIVO	64,99	
17/04/2021	8543	1.1.1.02.001	BANCO DO BRASIL C/C 9471-4	PGTO FAT VIVO		64,99
				TOTAL DO DIA	129,98	129,98
19/04/2021	8535	3.4.2.03.001	TAXAS MUNICIPAIS	PGTO. PMF FUNDO MUNIC DE SAUDE	217,46	
19/04/2021	8535	1.1.1.02.001	BANCO DO BRASIL C/C 9471-4	PGTO. PMF FUNDO MUNIC DE SAUDE		217,46
19/04/2021	8677	1.1.1.02.001	BANCO DO BRASIL C/C 9471-4	RESGATE	282,45	
19/04/2021	8677	1.1.1.03.001	BANCO DO BRASIL CP 200 MAIS	RESGATE		282,45
				TOTAL DO DIA	499,91	499,91
20/04/2021	8540	2.1.5.02.001	INSS A RECOLHER	PGTO. INSS 03/21	200,16	
				TRANSPORTE	200,16	

DIÁRIO

Data	Lote	Classificação	Descrição	Histórico	Débito	Crédito
				TRANSPORTE	200,16	
20/04/2021	8540	1.1.1.02.001	BANCO DO BRASIL C/C 9471-4	PGTO. INSS 03/21		200,16
20/04/2021	8678	2.1.4.01.015	SIMPLES A RECOLHER	PGTO. SIMPLES 03/21	7.425,38	
20/04/2021	8678	1.1.1.02.001	BANCO DO BRASIL C/C 9471-4	PGTO. SIMPLES 03/21		7.425,38
20/04/2021	8679	1.1.1.02.001	BANCO DO BRASIL C/C 9471-4	RESGATE	7.690,53	
20/04/2021	8679	1.1.1.03.001	BANCO DO BRASIL CP 200 MAIS	RESGATE		7.690,53
				TOTAL DO DIA	15.316,07	15.316,07
22/04/2021	8680	3.5.2.01.001	TARIFAS BANCARIAS	DEB C/C. TARIFAS BANCARIAS	16,00	
22/04/2021	8680	1.1.1.02.001	BANCO DO BRASIL C/C 9471-4	DEB C/C. TARIFAS BANCARIAS		16,00
22/04/2021	8681	1.1.1.02.001	BANCO DO BRASIL C/C 9471-4	RESGATE	16,00	
22/04/2021	8681	1.1.1.03.001	BANCO DO BRASIL CP 200 MAIS	RESGATE		16,00
				TOTAL DO DIA	32,00	32,00
26/04/2021	8544	2.1.3.01.001	DVT COMERCIO IMPORTACAO E EXPORTACAO LTDA	PGTO NF DVT COMERCIO IMPORTACAO E EXPORTACAO LTDA	22.101,24	
26/04/2021	8544	1.1.1.02.001	BANCO DO BRASIL C/C 9471-4	PGTO NF DVT COMERCIO IMPORTACAO E EXPORTACAO LTDA		22.101,24
26/04/2021	8682	1.1.1.02.001	BANCO DO BRASIL C/C 9471-4	RESGATE	25.207,75	
26/04/2021	8682	1.1.1.03.001	BANCO DO BRASIL CP 200 MAIS	RESGATE		25.207,75
				TOTAL DO DIA	47.308,99	47.308,99
27/04/2021	8480	1.1.5.01.001	MERCADORIAS PARA REVENDA	COMPRA DE MERCADORIA CFE NF 2984 DVT COMERCIO IMPORTACAO E EXPORTACAO LTDA	22.101,24	
27/04/2021	8480	2.1.3.01.001	DVT COMERCIO IMPORTACAO E EXPORTACAO LTDA	COMPRA DE MERCADORIA CFE NF 2984 DVT COMERCIO IMPORTACAO E EXPORTACAO LTDA		22.101,24
27/04/2021	8481	1.1.5.01.001	MERCADORIAS PARA REVENDA	COMPRA DE MERCADORIA CFE NF 793657 TRAMONTINA GARIBALDI S.A. IND. MET.	3.106,52	
27/04/2021	8481	2.1.3.01.001	TRAMONTINA GARIBALDI S.A. IND. MET.	COMPRA DE MERCADORIA CFE NF 793657 TRAMONTINA GARIBALDI S.A. IND. MET.		3.106,52
27/04/2021	8495	1.1.2.01.001	CLIENTES DIVERSOS	Venda cfe NF n. 605 SOCIEDADE DE ABASTECIMENTO DE AGUA E SANEAMENTO SA	31.540,00	
27/04/2021	8495	3.1.1.01.003	VENDA DE MERCADORIAS	Venda cfe NF n. 605 SOCIEDADE DE ABASTECIMENTO DE AGUA E SANEAMENTO SA		31.540,00
27/04/2021	8546	2.1.3.01.001	TRAMONTINA GARIBALDI S.A. IND. MET.	PGTO NF TRAMONTINA GARIBALDI S.A. IND. MET.	3.106,52	
27/04/2021	8546	1.1.1.02.001	BANCO DO BRASIL C/C 9471-4	PGTO NF TRAMONTINA GARIBALDI S.A. IND. MET.		3.106,51
27/04/2021	8546	1.1.1.01.001	CAIXA GERAL	PGTO NF TRAMONTINA GARIBALDI S.A. IND. MET.		0,01
				TOTAL DO DIA	59.854,28	59.854,28
30/04/2021	8482	3.4.2.04.001	HONORÁRIO CONTABEIS	VLR REF. 2024 ADECON ASSESSORIA CONTABIL	725,00	
30/04/2021	8482	2.1.3.01.001	ADECON ASSESS CONTABIL	VLR REF. 2024 ADECON ASSESSORIA CONTABIL		725,00
30/04/2021	8503	3.1.2.03.008	(-) SIMPLES	PROVISÃO SIMPLESN 04/2021	13.794,14	
30/04/2021	8503	2.1.4.01.015	SIMPLES A RECOLHER	PROVISÃO SIMPLESN 04/2021		13.794,14
30/04/2021	8508	3.4.2.01.001	PRÓ-LABORE	VLR REF. PRO LABORE 04/2021	1.819,68	
30/04/2021	8508	2.1.5.02.001	INSS A RECOLHER	VLR REF. INSS 04/2021		200,16
30/04/2021	8508	2.1.5.01.002	PRÓ-LABORE A PAGAR	VLR REF. LIQ PRO LABORE 04/2021		1.619,52
				TOTAL DO DIA	16.338,82	16.338,82
				TOTAL DO MÊS	503.322,41	503.322,41
03/05/2021	8550	3.3.1.01.002	FRETES E CARRETOS	PGTO. DACTE EFS LOGISTICA EXPRESS LTDA	600,00	
03/05/2021	8550	1.1.1.02.001	BANCO DO BRASIL C/C 9471-4	PGTO. DACTE EFS LOGISTICA EXPRESS LTDA		600,00
03/05/2021	8558	3.4.2.03.001	TAXAS ESTADUAIS	PGTO. TX JUJESC	25,00	
03/05/2021	8558	1.1.1.02.001	BANCO DO BRASIL C/C 9471-4	PGTO. TX JUJESC		25,00
03/05/2021	8684	3.4.2.04.001	INTERNET	PGTO. IUGU SERVIÇOS INTERNET SA	129,00	
03/05/2021	8684	1.1.1.02.001	BANCO DO BRASIL C/C 9471-4	PGTO. IUGU SERVIÇOS INTERNET SA		129,00
03/05/2021	8685	1.1.1.02.001	BANCO DO BRASIL C/C 9471-4	RESGATE	754,00	
03/05/2021	8685	1.1.1.03.001	BANCO DO BRASIL CP 200 MAIS	RESGATE		754,00
				TOTAL DO DIA	1.508,00	1.508,00
05/05/2021	8548	1.1.1.02.001	BANCO DO BRASIL C/C 9471-4	PGTO. CDL UNIMED		2.818,79
				TRANSPORTE		2.818,79

DIÁRIO

Data	Lote	Classificação	Descrição	Histórico	Débito	Crédito
				TRANSPORTE		2.818,79
05/05/2021	8548	3.4.2.04.001	MENSALIDADES E ANUIDADES	PGTO. CDL	39,60	
05/05/2021	8548	3.4.2.04.001	ASSISTÊNCIA MÉDICA E SOCIAL	PGTO. CDL UNIMED	2.779,19	
05/05/2021	8549	1.1.1.02.001	BANCO DO BRASIL C/C 9471-4	PGTO. ADECON ASSESS CONTABIL		754,00
05/05/2021	8555	2.1.3.01.001	TRAMONTINA GARIBALDI S.A. IND. MET.	PGTO NF TRAMONTINA GARIBALDI S.A. IND. MET.	706,54	
05/05/2021	8555	1.1.1.02.001	BANCO DO BRASIL C/C 9471-4	PGTO NF TRAMONTINA GARIBALDI S.A. IND. MET.		706,54
05/05/2021	8574	1.1.1.02.001	BANCO BRADESCO	RESGATE	12,33	
05/05/2021	8574	1.1.1.03.001	BANCO BRADESCO APLICAÇÃO	RESGATE		12,33
05/05/2021	8575	3.5.2.01.001	TARIFAS BANCARIAS	DEB C/C. TARIFAS BANCARIAS	12,33	
05/05/2021	8575	1.1.1.02.001	BANCO BRADESCO	DEB C/C. TARIFAS BANCARIAS		12,33
05/05/2021	8686	1.1.1.02.001	BANCO DO BRASIL C/C 9471-4	RESGATE	4.279,33	
05/05/2021	8686	1.1.1.03.001	BANCO DO BRASIL CP 200 MAIS	RESGATE		4.279,33
05/05/2021	8549	2.1.3.01.001	ADECON ASSESS CONTABIL	PGTO. ADECON ASSESS CONTABIL	725,00	
05/05/2021	8549	3.4.2.04.001	HONORÁRIO CONTABEIS	PGTO. ADECON ASSESS CONTABIL	29,00	
				TOTAL DO DIA	8.583,32	8.583,32
07/05/2021	8713	2.1.5.01.002	PRÓ-LABORE A PAGAR	PGTO. PRO LABORE 04/2021	1.619,52	
07/05/2021	8713	1.1.1.01.001	CAIXA GERAL	PGTO. PRO LABORE 04/2021		1.619,52
				TOTAL DO DIA	1.619,52	1.619,52
09/05/2021	8483	1.1.5.01.001	MERCADORIAS PARA REVENDA	COMPRA DE MERCADORIA CFE NF 797393 TRAMONTINA GARIBALDI S.A. IND. MET.	706,54	
09/05/2021	8483	2.1.3.01.001	TRAMONTINA GARIBALDI S.A. IND. MET.	COMPRA DE MERCADORIA CFE NF 797393 TRAMONTINA GARIBALDI S.A. IND. MET.		706,54
				TOTAL DO DIA	706,54	706,54
10/05/2021	8554	3.4.2.04.001	HONORÁRIO CONTABEIS	PGTO. ADECON ASSESS CONTABIL	300,00	
10/05/2021	8554	1.1.1.02.001	BANCO DO BRASIL C/C 9471-4	PGTO. ADECON ASSESS CONTABIL		300,00
10/05/2021	8687	1.1.1.02.001	BANCO DO BRASIL C/C 9471-4	RESGATE	300,00	
10/05/2021	8687	1.1.1.03.001	BANCO DO BRASIL CP 200 MAIS	RESGATE		300,00
				TOTAL DO DIA	600,00	600,00
11/05/2021	8496	1.1.2.01.001	CLIENTES DIVERSOS	Venda cfe NF n. 606 Fundação Catarinense de Educação Especia	6.025,70	
11/05/2021	8496	3.1.1.01.003	VENDA DE MERCADORIAS	Venda cfe NF n. 606 Fundação Catarinense de Educação Especia		6.025,70
11/05/2021	8497	1.1.2.01.001	CLIENTES DIVERSOS	Venda cfe NF n. 607 Fundação Catarinense de Educação Especia	878,75	
11/05/2021	8497	3.1.1.01.003	VENDA DE MERCADORIAS	Venda cfe NF n. 607 Fundação Catarinense de Educação Especia		878,75
11/05/2021	8498	1.1.2.01.001	CLIENTES DIVERSOS	Venda cfe NF n. 608 Fundação Catarinense de Educação Especia	1.255,35	
11/05/2021	8498	3.1.1.01.003	VENDA DE MERCADORIAS	Venda cfe NF n. 608 Fundação Catarinense de Educação Especia		1.255,35
11/05/2021	8688	3.5.2.01.001	TARIFAS BANCARIAS	DEB C/C. TARIFAS BANCARIAS	38,25	
11/05/2021	8688	1.1.1.02.001	BANCO DO BRASIL C/C 9471-4	DEB C/C. TARIFAS BANCARIAS		38,25
11/05/2021	8689	1.1.1.02.001	BANCO DO BRASIL C/C 9471-4	RESGATE	168,05	
11/05/2021	8689	1.1.1.03.001	BANCO DO BRASIL CP 200 MAIS	RESGATE		168,05
				TOTAL DO DIA	8.366,10	8.366,10
12/05/2021	8552	3.4.2.04.001	TELEFONE	PGTO FAT TIM	129,80	
12/05/2021	8552	1.1.1.02.001	BANCO DO BRASIL C/C 9471-4	PGTO FAT TIM		129,80
				TOTAL DO DIA	129,80	129,80
14/05/2021	8560	2.1.3.01.001	BIOMEC BOMBAS DE VACUO E COMP. DE AR LTDA-EPP	PGTO NF BIOMEC BOMBAS DE VACUO E COMP. DE AR LTDA-EPP	2.507,16	
14/05/2021	8560	1.1.1.02.001	BANCO DO BRASIL C/C 9471-4	PGTO NF BIOMEC BOMBAS DE VACUO E COMP. DE AR LTDA-EPP		2.507,16
14/05/2021	8561	2.1.3.01.001	DIDATICA ARTIGOS PARA LABORATORIO EIRELI	PGTO NF DIDATICA ARTIGOS PARA LABORATORIO EIRELI	1.111,48	
14/05/2021	8561	1.1.1.02.001	BANCO DO BRASIL C/C 9471-4	PGTO NF DIDATICA ARTIGOS PARA LABORATORIO EIRELI		1.111,48
14/05/2021	8576	1.1.1.02.001	BANCO BRADESCO	RESGATE	93,45	
				TRANSPORTE	3.712,09	3.618,64

DIÁRIO

Data	Lote	Classificação	Descrição	Histórico	Débito	Crédito
14/05/2021	8576	1.1.1.03.001	BANCO BRADESCO APLICAÇÃO	TRANSPORTE RESGATE	3.712,09	3.618,64 93,45
14/05/2021	8577	3.5.2.01.001	TARIFAS BANCARIAS	DEB C/C. TARIFAS BANCARIAS	93,45	
14/05/2021	8577	1.1.1.02.001	BANCO BRADESCO	DEB C/C. TARIFAS BANCARIAS		93,45
14/05/2021	8690	1.1.3.05.001	CONTENCO IND E COM LTDA.	PGTO ADTO CONTENCO IND E COM LTDA.	2.475,00	
14/05/2021	8690	1.1.1.02.001	BANCO DO BRASIL C/C 9471-4	PGTO ADTO CONTENCO IND E COM LTDA.		2.475,00
14/05/2021	8691	1.1.1.02.001	BANCO DO BRASIL C/C 9471-4	RESGATE	6.093,64	
14/05/2021	8691	1.1.1.03.001	BANCO DO BRASIL CP 200 MAIS	RESGATE		6.093,64
				TOTAL DO DIA	12.374,18	12.374,18
17/05/2021	8553	3.4.2.03.002	TAXAS FEDERAIS	PGTO. BCO DO BRASIL	665,92	
17/05/2021	8553	1.1.1.02.001	BANCO DO BRASIL C/C 9471-4	PGTO. BCO DO BRASIL		665,92
17/05/2021	8556	3.4.2.04.001	TELEFONE	PGTO FAT VIVO	18,31	
17/05/2021	8556	1.1.1.02.001	BANCO DO BRASIL C/C 9471-4	PGTO FAT VIVO		18,31
17/05/2021	8692	1.1.1.02.001	BANCO DO BRASIL C/C 9471-4	RESGATE	684,23	
17/05/2021	8692	1.1.1.03.001	BANCO DO BRASIL CP 200 MAIS	RESGATE		684,23
				TOTAL DO DIA	1.368,46	1.368,46
18/05/2021	8484	1.1.5.01.001	MERCADORIAS PARA REVENDA	COMPRA DE MERCADORIA CFE NF 10690 BIOMECCOMBAS DE VACUO E COMP. DE AR LTDA-EPP	2.507,16	
18/05/2021	8484	2.1.3.01.001	BIOMECCOMBAS DE VACUO E COMP. DE AR LTDA-EPP	COMPRA DE MERCADORIA CFE NF 10690 BIOMECCOMBAS DE VACUO E COMP. DE AR LTDA-EPP		2.507,16
				TOTAL DO DIA	2.507,16	2.507,16
20/05/2021	8551	2.1.5.02.001	INSS A RECOLHER	PGTO. INSS 04/21	200,16	
20/05/2021	8551	1.1.1.02.001	BANCO DO BRASIL C/C 9471-4	PGTO. INSS 04/21		200,16
20/05/2021	8557	3.3.1.01.002	FRETES E CARRETOS	PGTO DACTE FL BRASIL HOLDING LOGIST E TRANSP LTDA	34,36	
20/05/2021	8557	1.1.1.02.001	BANCO DO BRASIL C/C 9471-4	PGTO DACTE FL BRASIL HOLDING LOGIST E TRANSP LTDA		34,36
20/05/2021	8693	1.1.1.02.001	BANCO DO BRASIL C/C 9471-4	RESGATE	234,52	
20/05/2021	8693	1.1.1.03.001	BANCO DO BRASIL CP 200 MAIS	RESGATE		234,52
				TOTAL DO DIA	469,04	469,04
21/05/2021	8694	3.5.2.01.001	TARIFAS BANCARIAS	DEB C/C. TARIFAS BANCARIAS	16,00	
21/05/2021	8694	1.1.1.02.001	BANCO DO BRASIL C/C 9471-4	DEB C/C. TARIFAS BANCARIAS		16,00
21/05/2021	8706	1.1.1.02.001	BANCO DO BRASIL C/C 9471-4	RESGATE	16,00	
21/05/2021	8706	1.1.1.03.001	BANCO DO BRASIL CP 200 MAIS	RESGATE		16,00
				TOTAL DO DIA	32,00	32,00
24/05/2021	8485	1.1.5.01.001	MERCADORIAS PARA REVENDA	COMPRA DE MERCADORIA CFE NF 10452 DIDATICA ARTIGOS PARA LABORATORIO EIRELI	1.111,48	
24/05/2021	8485	2.1.3.01.001	DIDATICA ARTIGOS PARA LABORATORIO EIRELI	COMPRA DE MERCADORIA CFE NF 10452 DIDATICA ARTIGOS PARA LABORATORIO EIRELI		1.111,48
				TOTAL DO DIA	1.111,48	1.111,48
26/05/2021	8559	3.4.2.04.001	SERVIÇOS PRESTADOS POR TERCEIROS	PGTO. CERTISIGN CERTIFICADORA DIGITAL SA	252,00	
26/05/2021	8559	1.1.1.02.001	BANCO DO BRASIL C/C 9471-4	PGTO. CERTISIGN CERTIFICADORA DIGITAL SA		252,00
26/05/2021	8587	1.1.1.02.001	BANCO DO BRASIL C/C 9471-4	VLR REF.RECEBIMENTO 605 SOCIEDADE DE ABASTECIMENTO DE AGUA E SANEAMENTO SA	31.540,00	
26/05/2021	8587	1.1.2.01.001	CLIENTES DIVERSOS	VLR REF.RECEBIMENTO 605 SOCIEDADE DE ABASTECIMENTO DE AGUA E SANEAMENTO SA		31.540,00
26/05/2021	8707	1.1.1.03.001	BANCO DO BRASIL CP 200 MAIS	APLICAÇÃO	31.288,00	
26/05/2021	8707	1.1.1.02.001	BANCO DO BRASIL C/C 9471-4	APLICAÇÃO		31.288,00
				TOTAL DO DIA	63.080,00	63.080,00
27/05/2021	8499	1.1.2.01.001	CLIENTES DIVERSOS	Venda cfe NF n. 611 FUNDACAO UNIVERSIDADE DO ESTADO DE SC UDESC	1.399,96	
27/05/2021	8499	3.1.1.01.003	VENDA DE MERCADORIAS	Venda cfe NF n. 611 FUNDACAO UNIVERSIDADE DO ESTADO DE SC UDESC		1.399,96
27/05/2021	8500	1.1.2.01.001	CLIENTES DIVERSOS	Venda cfe NF n. 610 FUNDACAO UNIVERSIDADE DO ESTADO DE SC UDESC	6.658,00	
				TRANSPORTE	8.057,96	1.399,96

DIÁRIO

Data	Lote	Classificação	Descrição	Histórico	Débito	Crédito
27/05/2021	8500	3.1.1.01.003	VENDA DE MERCADORIAS	TRANSPORTE Venda cfe NF n. 610 FUNDAÇÃO UNIVERSIDADE DO ESTADO DE SC UDESC	8.057,96	1.399,96 6.658,00
				TOTAL DO DIA	8.057,96	8.057,96
31/05/2021	8486	3.4.2.04.001	HONORÁRIO CONTABEIS	VLR REF. 2072 ADECON ASSESSORIA CONTABIL	810,00	
31/05/2021	8486	2.1.3.01.001	ADECON ASSESS CONTABIL	VLR REF. 2072 ADECON ASSESSORIA CONTABIL		810,00
31/05/2021	8504	3.1.2.03.008	(-) SIMPLES	PROVISÃO SIMPLESN 05/2021	3.367,41	
31/05/2021	8504	2.1.4.01.015	SIMPLES A RECOLHER	PROVISÃO SIMPLESN 05/2021		3.367,41
31/05/2021	8509	3.4.2.01.001	PRÓ-LABORE	VLR REF. PRO LABORE 05/2021	1.819,68	
31/05/2021	8509	2.1.5.02.001	INSS A RECOLHER	VLR REF. INSS 05/2021		200,16
31/05/2021	8509	2.1.5.01.002	PRÓ-LABORE A PAGAR	VLR REF. LIQ PRO LABORE 05/2021		1.619,52
31/05/2021	8588	1.1.1.02.001	BANCO DO BRASIL C/C 9471-4	VLR REF.RECEBIMENTO 606 Fundação Catarinense de Educação Especia	6.025,70	
31/05/2021	8588	1.1.2.01.001	CLIENTES DIVERSOS	VLR REF.RECEBIMENTO 606 Fundação Catarinense de Educação Especia		6.025,70
31/05/2021	8589	1.1.1.02.001	BANCO DO BRASIL C/C 9471-4	VLR REF.RECEBIMENTO 608 Fundação Catarinense de Educação Especia	1.255,35	
31/05/2021	8589	1.1.2.01.001	CLIENTES DIVERSOS	VLR REF.RECEBIMENTO 608 Fundação Catarinense de Educação Especia		1.255,35
31/05/2021	8708	1.1.1.03.001	BANCO DO BRASIL CP 200 MAIS	APLICAÇÃO	7.281,05	
31/05/2021	8708	1.1.1.02.001	BANCO DO BRASIL C/C 9471-4	APLICAÇÃO		7.281,05
				TOTAL DO DIA	20.559,19	20.559,19
				TOTAL DO MÊS	131.072,75	131.072,75
01/06/2021	9062	3.4.2.04.001	USO E CONSUMO	NOTA FISCAL 47071 ILHA MAIS INFORMATICA LTDA EPP	68,00	
01/06/2021	9062	2.1.3.01.001	ILHA MAIS INFORMATICA LTDA EPP	NOTA FISCAL 47071 ILHA MAIS INFORMATICA LTDA EPP		68,00
01/06/2021	9442	2.1.3.01.001	ILHA MAIS INFORMATICA LTDA EPP	PGTO NF ILHA MAIS INFORMATICA LTDA EPP	68,00	
01/06/2021	9442	1.1.1.02.001	BANCO DO BRASIL C/C 9471-4	PGTO NF ILHA MAIS INFORMATICA LTDA EPP		68,00
01/06/2021	9443	1.1.1.02.001	BANCO DO BRASIL C/C 9471-4	RESGATE	68,00	
01/06/2021	9443	1.1.1.03.001	BANCO DO BRASIL CP 200 MAIS	RESGATE		68,00
				TOTAL DO DIA	204,00	204,00
02/06/2021	9444	3.3.1.01.002	FRETES E CARRETOS	PGTO. FRETE	780,00	
02/06/2021	9444	1.1.1.02.001	BANCO DO BRASIL C/C 9471-4	PGTO. FRETE		780,00
02/06/2021	9445	1.1.1.02.001	BANCO DO BRASIL C/C 9471-4	RESGATE	780,00	
02/06/2021	9445	1.1.1.03.001	BANCO DO BRASIL CP 200 MAIS	RESGATE		780,00
				TOTAL DO DIA	1.560,00	1.560,00
05/06/2021	8714	2.1.5.01.002	PRÓ-LABORE A PAGAR	PGTO. PRO LABORE 05/2021	1.619,52	
05/06/2021	8714	1.1.1.01.001	CAIXA GERAL	PGTO. PRO LABORE 05/2021		1.619,52
				TOTAL DO DIA	1.619,52	1.619,52
07/06/2021	9446	2.1.3.01.001	ADECON ASSESS CONTABIL	PGTO NF ADECON ASSESS CONTABIL	810,00	
07/06/2021	9446	1.1.1.02.001	BANCO DO BRASIL C/C 9471-4	PGTO NF ADECON ASSESS CONTABIL		810,00
07/06/2021	9447	1.1.1.01.001	CAIXA GERAL	SUPRIMENTO DE CAIXA	2.132,64	
07/06/2021	9447	1.1.1.02.001	BANCO DO BRASIL C/C 9471-4	SUPRIMENTO DE CAIXA		2.132,64
07/06/2021	9448	1.1.1.02.001	BANCO DO BRASIL C/C 9471-4	RESGATE	2.942,64	
07/06/2021	9448	1.1.1.03.001	BANCO DO BRASIL CP 200 MAIS	RESGATE		2.942,64
07/06/2021	9672	1.1.1.02.001	BANCO BRADESCO	RESGATE	12,33	
07/06/2021	9672	1.1.1.03.001	BANCO BRADESCO APLICAÇÃO	RESGATE		12,33
07/06/2021	9673	1.1.1.01.001	CAIXA GERAL	SUPRIMENTO DE CAIXA	12,33	
07/06/2021	9673	1.1.1.02.001	BANCO BRADESCO	SUPRIMENTO DE CAIXA		12,33
				TOTAL DO DIA	5.909,94	5.909,94
08/06/2021	9063	3.1.2.01.003	(-) DEVOLUÇÃO DE VENDA DE MERCADORIAS	DEVOLUÇÃO DE MERCADORIAS NESTA DATA 612 FUNDAÇÃO CATARINENSE DE EDUCACAO ESPECIAL	878,75	
				TRANSPORTE	878,75	

DIÁRIO

Data	Lote	Classificação	Descrição	Histórico	Débito	Crédito
08/06/2021	9063	1.1.2.01.001	CLIENTES DIVERSOS	TRANSPORTE DEVOLUÇÃO DE MERCADORIAS NESTA DATA 612 FUNDAÇÃO CATARINENSE DE EDUCACAO ESPECIAL	878,75	878,75
08/06/2021	9160	1.1.2.01.001	CLIENTES DIVERSOS	Venda cfe NF n. 613 Fundação Catarinense de Educação Especia	878,75	
08/06/2021	9160	3.1.1.01.003	VENDA DE MERCADORIAS	Venda cfe NF n. 613 Fundação Catarinense de Educação Especia		878,75
				TOTAL DO DIA	1.757,50	1.757,50
09/06/2021	9449	3.4.2.04.001	TELEFONE	PGTO FAT VIVO	64,99	
09/06/2021	9449	1.1.1.02.001	BANCO DO BRASIL C/C 9471-4	PGTO FAT VIVO		64,99
09/06/2021	9450	1.1.1.02.001	BANCO DO BRASIL C/C 9471-4	RESGATE	64,99	
09/06/2021	9450	1.1.1.03.001	BANCO DO BRASIL CP 200 MAIS	RESGATE		64,99
				TOTAL DO DIA	129,98	129,98
11/06/2021	9451	3.5.2.01.001	TARIFAS BANCARIAS	DEB C/C. TARIFAS BANCARIAS	76,50	
11/06/2021	9451	1.1.1.02.001	BANCO DO BRASIL C/C 9471-4	DEB C/C. TARIFAS BANCARIAS		76,50
11/06/2021	9452	1.1.1.02.001	BANCO DO BRASIL C/C 9471-4	RESGATE	76,50	
11/06/2021	9452	1.1.1.03.001	BANCO DO BRASIL CP 200 MAIS	RESGATE		76,50
				TOTAL DO DIA	153,00	153,00
14/06/2021	9064	1.1.5.01.001	MERCADORIAS PARA REVENDA	COMPRA DE MERCADORIA CFE NF 410097 ESPLANE ESPACOS PLANEJADOS LTDA	6.890,79	
14/06/2021	9064	2.1.3.01.001	ESPLANE ESPACOS PLANEJADOS LTDA	COMPRA DE MERCADORIA CFE NF 410097 ESPLANE ESPACOS PLANEJADOS LTDA		6.890,79
14/06/2021	9161	1.1.2.01.001	CLIENTES DIVERSOS	Venda cfe NF n. 614 PREFEITURA MUNICIPAL DE SÃO JOSÉ DOS CAM	8.580,00	
14/06/2021	9161	3.1.1.01.003	VENDA DE MERCADORIAS	Venda cfe NF n. 614 PREFEITURA MUNICIPAL DE SÃO JOSÉ DOS CAM		8.580,00
14/06/2021	9453	1.1.1.01.001	CAIXA GERAL	SUPRIMENTO DE CAIXA	6.890,79	
14/06/2021	9453	1.1.1.02.001	BANCO DO BRASIL C/C 9471-4	SUPRIMENTO DE CAIXA		6.890,79
14/06/2021	9455	1.1.1.02.001	BANCO DO BRASIL C/C 9471-4	RESGATE	15.077,33	
14/06/2021	9455	1.1.1.03.001	BANCO DO BRASIL CP 200 MAIS	RESGATE		15.077,33
				TOTAL DO DIA	37.438,91	37.438,91
15/06/2021	9065	1.1.5.01.001	MERCADORIAS PARA REVENDA	COMPRA DE MERCADORIA CFE NF 93566 Gamma Sulamericana Com Imp Exp e Distrib LTDA	8.186,54	
15/06/2021	9065	2.1.3.01.001	GAMMA SULAMERICANA COM IMP DISTRIB LTDA	COMPRA DE MERCADORIA CFE NF 93566 Gamma Sulamericana Com Imp Exp e Distrib LTDA		8.186,54
15/06/2021	9454	2.1.3.01.001	GAMMA SULAMERICANA COM IMP DISTRIB LTDA	PGTO NF GAMMA SULAMERICANA COM IMP DISTRIB LTDA	8.186,54	
15/06/2021	9454	1.1.1.02.001	BANCO DO BRASIL C/C 9471-4	PGTO NF GAMMA SULAMERICANA COM IMP DISTRIB LTDA		8.186,54
15/06/2021	9456	3.4.2.04.001	TELEFONE	PGTO FAT TELEFONE	129,80	
15/06/2021	9456	1.1.1.02.001	BANCO DO BRASIL C/C 9471-4	PGTO FAT TELEFONE		129,80
15/06/2021	9457	1.1.1.02.001	BANCO DO BRASIL C/C 9471-4	RESGATE	129,80	
15/06/2021	9457	1.1.1.03.001	BANCO DO BRASIL CP 200 MAIS	RESGATE		129,80
15/06/2021	9674	1.1.1.02.001	BANCO BRADESCO	RESGATE	104,90	
15/06/2021	9674	1.1.1.03.001	BANCO BRADESCO APLICAÇÃO	RESGATE		104,90
15/06/2021	9675	3.5.2.01.001	TARIFAS BANCARIAS	DEB C/C. TARIFAS BANCARIAS	104,90	
15/06/2021	9675	1.1.1.02.001	BANCO BRADESCO	DEB C/C. TARIFAS BANCARIAS		104,90
				TOTAL DO DIA	16.842,48	16.842,48
16/06/2021	9162	1.1.2.01.001	CLIENTES DIVERSOS	Venda cfe NF n. 615 PREFEITURA MUNICIPAL DE SÃO JOSÉ DOS CAM	18.950,00	
16/06/2021	9162	3.1.1.01.003	VENDA DE MERCADORIAS	Venda cfe NF n. 615 PREFEITURA MUNICIPAL DE SÃO JOSÉ DOS CAM		18.950,00
				TOTAL DO DIA	18.950,00	18.950,00
17/06/2021	9458	1.1.1.01.001	CAIXA GERAL	SUPRIMENTO DE CAIXA	285,48	
17/06/2021	9458	1.1.1.02.001	BANCO DO BRASIL C/C 9471-4	SUPRIMENTO DE CAIXA		285,48
17/06/2021	9459	3.4.2.04.001	MENSALIDADES E ANUIDADES	PGTO. LICITA JA	357,00	
17/06/2021	9459	1.1.1.02.001	BANCO DO BRASIL C/C 9471-4	PGTO. LICITA JA		357,00
17/06/2021	9460	1.1.1.02.001	BANCO DO BRASIL C/C 9471-4	RESGATE	642,48	
				TRANSPORTE	1.284,96	642,48

DIÁRIO

Data	Lote	Classificação	Descrição	Histórico	Débito	Crédito
17/06/2021	9460	1.1.1.03.001	BANCO DO BRASIL CP 200 MAIS	TRANSPORTE RESGATE	1.284,96	642,48
				TOTAL DO DIA	1.284,96	642,48
18/06/2021	9461	2.1.5.02.001	INSS A RECOLHER	PGTO. INSS 05/21	200,16	
18/06/2021	9461	1.1.1.02.001	BANCO DO BRASIL C/C 9471-4	PGTO. INSS 05/21		200,16
18/06/2021	9462	1.1.1.02.001	BANCO DO BRASIL C/C 9471-4	RESGATE	200,16	
18/06/2021	9462	1.1.1.03.001	BANCO DO BRASIL CP 200 MAIS	RESGATE		200,16
				TOTAL DO DIA	400,32	400,32
21/06/2021	8723	1.1.1.02.001	BANCO DO BRASIL C/C 9471-4	VLR REF. 610 FUNDACAO UNIVERSIDADE DO ESTADO DE SC UDESC	6.658,00	
21/06/2021	8723	1.1.2.01.001	CLIENTES DIVERSOS	VLR REF. 610 FUNDACAO UNIVERSIDADE DO ESTADO DE SC UDESC		6.658,00
21/06/2021	9463	1.1.1.02.001	BANCO DO BRASIL C/C 9471-4	RECBTO DE CLIENTES CFE EXTRATO	878,75	
21/06/2021	9463	1.1.2.01.001	CLIENTES DIVERSOS	RECBTO DE CLIENTES CFE EXTRATO		878,75
21/06/2021	9464	1.1.1.01.001	CAIXA GERAL	SUPRIMENTO DE CAIXA	16,00	
21/06/2021	9464	1.1.1.02.001	BANCO DO BRASIL C/C 9471-4	SUPRIMENTO DE CAIXA		16,00
21/06/2021	9465	1.1.1.03.001	BANCO DO BRASIL CP 200 MAIS	APLICAÇÃO	7.520,75	
21/06/2021	9465	1.1.1.02.001	BANCO DO BRASIL C/C 9471-4	APLICAÇÃO		7.520,75
				TOTAL DO DIA	15.073,50	15.073,50
22/06/2021	9066	1.1.5.01.001	MERCADORIAS PARA REVENDA	COMPRA DE MERCADORIA CFE NF 411882 ESPLANE ESPACOS PLANEJADOS LTDA	32.143,53	
22/06/2021	9066	2.1.3.01.001	ESPLANE ESPACOS PLANEJADOS LTDA	COMPRA DE MERCADORIA CFE NF 411882 ESPLANE ESPACOS PLANEJADOS LTDA		32.143,53
22/06/2021	9467	2.1.3.01.001	ESPLANE ESPACOS PLANEJADOS LTDA	PGTO NF ESPLANE ESPACOS PLANEJADOS LTDA	32.143,53	
22/06/2021	9467	1.1.1.02.001	BANCO DO BRASIL C/C 9471-4	PGTO NF ESPLANE ESPACOS PLANEJADOS LTDA		32.143,53
22/06/2021	9468	1.1.1.02.001	BANCO DO BRASIL C/C 9471-4	RESGATE	43.776,21	
22/06/2021	9468	1.1.1.03.001	BANCO DO BRASIL CP 200 MAIS	RESGATE		43.776,21
				TOTAL DO DIA	108.063,27	108.063,27
23/06/2021	9067	1.1.5.01.001	MERCADORIAS PARA REVENDA	COMPRA DE MERCADORIA CFE NF 817917 TRAMONTINA GARIBALDI S.A. IND. MET.	11.632,68	
23/06/2021	9067	2.1.3.01.001	TRAMONTINA GARIBALDI S.A. IND. MET.	COMPRA DE MERCADORIA CFE NF 817917 TRAMONTINA GARIBALDI S.A. IND. MET.		11.632,68
23/06/2021	9163	1.1.2.01.001	CLIENTES DIVERSOS	Venda cfe NF n. 616 TRIBUNAL REGIONAL DO TRABALHO DA 2ª REGI	41.488,00	
23/06/2021	9163	3.1.1.01.003	VENDA DE MERCADORIAS	Venda cfe NF n. 616 TRIBUNAL REGIONAL DO TRABALHO DA 2ª REGI		41.488,00
23/06/2021	9466	2.1.3.01.001	TRAMONTINA GARIBALDI S.A. IND. MET.	PGTO NF TRAMONTINA GARIBALDI S.A. IND. MET.	11.632,68	
23/06/2021	9466	1.1.1.02.001	BANCO DO BRASIL C/C 9471-4	PGTO NF TRAMONTINA GARIBALDI S.A. IND. MET.		11.632,68
				TOTAL DO DIA	64.753,36	64.753,36
28/06/2021	9068	1.1.5.01.001	MERCADORIAS PARA REVENDA	COMPRA DE MERCADORIA CFE NF 385878 BAKOF PLASTICOS LTDA	18.120,00	
28/06/2021	9068	2.1.3.01.001	BAKOF PLASTICOS LTDA	COMPRA DE MERCADORIA CFE NF 385878 BAKOF PLASTICOS LTDA		18.120,00
28/06/2021	9164	1.1.2.01.001	CLIENTES DIVERSOS	Venda cfe NF n. 617 PREFEITURA MUNICIPAL DE SÃO JOSÉ DOS CAM	33.900,00	
28/06/2021	9164	3.1.1.01.003	VENDA DE MERCADORIAS	Venda cfe NF n. 617 PREFEITURA MUNICIPAL DE SÃO JOSÉ DOS CAM		33.900,00
				TOTAL DO DIA	52.020,00	52.020,00
30/06/2021	9069	1.1.5.01.001	MERCADORIAS PARA REVENDA	COMPRA DE MERCADORIA CFE NF 851964 TRAMONTINA SUL S/A	26.189,04	
30/06/2021	9069	2.1.3.01.001	TRAMONTINA SUL S/A	COMPRA DE MERCADORIA CFE NF 851964 TRAMONTINA SUL S/A		26.189,04
30/06/2021	9070	3.4.2.04.001	HONORÁRIO CONTABEIS	VLR REF. 2118 ADECON ASSESS CONTABIL	700,00	
30/06/2021	9070	2.1.3.01.001	ADECON ASSESS CONTABIL	VLR REF. 2118 ADECON ASSESS CONTABIL		700,00
30/06/2021	9165	1.1.2.01.001	CLIENTES DIVERSOS	Venda cfe NF n. 618 COPEL DISTRIBUICAO S.A.	14.126,00	
30/06/2021	9165	3.1.1.01.003	VENDA DE MERCADORIAS	Venda cfe NF n. 618 COPEL DISTRIBUICAO S.A.		14.126,00
30/06/2021	9270	3.1.2.03.008	(-) SIMPLES	PROVISÃO SIMPLESN 06/2021	644,62	
30/06/2021	9270	2.1.4.01.015	SIMPLES A RECOLHER	PROVISÃO SIMPLESN 06/2021		644,62
				TRANSPORTE	41.659,66	41.659,66

DIÁRIO

Data	Lote	Classificação	Descrição	Histórico	Débito	Crédito
				TRANSPORTE	41.659,66	41.659,66
30/06/2021	9277	3.4.2.01.001	PRÓ-LABORE	VLR REF. PRO LABORE 06/2021	1.819,68	
30/06/2021	9277	2.1.5.02.001	INSS A RECOLHER	VLR REF. INSS 06/2021		200,16
30/06/2021	9277	2.1.5.01.002	PRÓ-LABORE A PAGAR	VLR REF. LIQ PRO LABORE 06/2021		1.619,52
30/06/2021	9469	2.1.3.01.001	TRAMONTINA SUL S/A	PGTO NF TRAMONTINA SUL S/A	26.189,04	
30/06/2021	9469	1.1.1.02.001	BANCO DO BRASIL C/C 9471-4	PGTO NF TRAMONTINA SUL S/A		26.189,04
30/06/2021	9470	1.1.1.02.001	BANCO DO BRASIL C/C 9471-4	RESGATE	26.189,04	
30/06/2021	9470	1.1.1.03.001	BANCO DO BRASIL CP 200 MAIS	RESGATE		26.189,04
				TOTAL DO DIA	95.857,42	95.857,42
				TOTAL DO MÊS	422.018,16	422.018,16
01/07/2021	9471	2.1.5.02.001	INSS A RECOLHER	PGTO. INSS 06/21	200,16	
01/07/2021	9471	1.1.1.02.001	BANCO DO BRASIL C/C 9471-4	PGTO. INSS 06/21		200,16
01/07/2021	9472	1.1.1.02.001	BANCO DO BRASIL C/C 9471-4	RESGATE	200,16	
01/07/2021	9472	1.1.1.03.001	BANCO DO BRASIL CP 200 MAIS	RESGATE		200,16
				TOTAL DO DIA	400,32	400,32
02/07/2021	9071	1.1.5.01.001	MERCADORIAS PARA REVENDA	VLR REF. 22441 Contenco Industria e Comercio LTDA	2.475,00	
02/07/2021	9071	2.1.3.01.001	CONTENCO IND E COM LTDA.	VLR REF. 22441 Contenco Industria e Comercio LTDA		2.475,00
02/07/2021	9717	2.1.3.01.001	CONTENCO IND E COM LTDA.	VLR REF. BAIXA PELA EMISSÃO DA NF	2.475,00	
02/07/2021	9717	1.1.3.05.001	CONTENCO IND E COM LTDA.	VLR REF. BAIXA PELA EMISSÃO DA NF		2.475,00
				TOTAL DO DIA	4.950,00	4.950,00
05/07/2021	9072	1.1.5.01.001	MERCADORIAS PARA REVENDA	COMPRA DE MERCADORIA CFE NF 853277 TRAMONTINA SUL S/A	616,08	
05/07/2021	9072	2.1.3.01.001	TRAMONTINA SUL S/A	COMPRA DE MERCADORIA CFE NF 853277 TRAMONTINA SUL S/A		616,08
05/07/2021	9166	1.1.2.01.001	CLIENTES DIVERSOS	Venda cfe NF n. 619 FUNDACAO UNIVERSIDADE DO ESTADO DE SC UDESC	3.595,00	
05/07/2021	9166	3.1.1.01.003	VENDA DE MERCADORIAS	Venda cfe NF n. 619 FUNDACAO UNIVERSIDADE DO ESTADO DE SC UDESC		3.595,00
05/07/2021	9473	1.1.1.01.001	CAIXA GERAL	SUPRIMENTO DE CAIXA	230,00	
05/07/2021	9473	1.1.1.02.001	BANCO DO BRASIL C/C 9471-4	SUPRIMENTO DE CAIXA		230,00
05/07/2021	9474	1.1.1.01.001	CAIXA GERAL	SUPRIMENTO DE CAIXA	2.528,76	
05/07/2021	9474	1.1.1.02.001	BANCO DO BRASIL C/C 9471-4	SUPRIMENTO DE CAIXA		2.528,76
05/07/2021	9475	2.1.3.01.001	ADECON ASSESS CONTABIL	PGTO NF ADECON ASSESS CONTABIL	700,00	
05/07/2021	9475	1.1.1.02.001	BANCO DO BRASIL C/C 9471-4	PGTO NF ADECON ASSESS CONTABIL		700,00
05/07/2021	9476	2.1.3.01.001	BAKOF PLASTICOS LTDA	PGTO NF BAKOF PLASTICOS LTDA	18.120,00	
05/07/2021	9476	1.1.1.02.001	BANCO DO BRASIL C/C 9471-4	PGTO NF BAKOF PLASTICOS LTDA		18.120,00
05/07/2021	9477	1.1.1.02.001	BANCO DO BRASIL C/C 9471-4	RESGATE	21.578,76	
05/07/2021	9477	1.1.1.03.001	BANCO DO BRASIL CP 200 MAIS	RESGATE		21.578,76
05/07/2021	9676	1.1.1.02.001	BANCO BRADESCO	RESGATE	12,33	
05/07/2021	9676	1.1.1.03.001	BANCO BRADESCO APLICAÇÃO	RESGATE		12,33
05/07/2021	9677	1.1.1.01.001	CAIXA GERAL	SUPRIMENTO DE CAIXA	12,33	
05/07/2021	9677	1.1.1.02.001	BANCO BRADESCO	SUPRIMENTO DE CAIXA		12,33
				TOTAL DO DIA	47.393,26	47.393,26
06/07/2021	8715	2.1.5.01.002	PRÓ-LABORE A PAGAR	PGTO. PRO LABORE 06/2021	1.619,52	
06/07/2021	8715	1.1.1.01.001	CAIXA GERAL	PGTO. PRO LABORE 06/2021		1.619,52
06/07/2021	9478	1.1.1.01.001	CAIXA GERAL	SUPRIMENTO DE CAIXA	500,00	
06/07/2021	9478	1.1.1.02.001	BANCO DO BRASIL C/C 9471-4	SUPRIMENTO DE CAIXA		500,00
06/07/2021	9479	1.1.1.02.001	BANCO DO BRASIL C/C 9471-4	RESGATE	500,00	
06/07/2021	9479	1.1.1.03.001	BANCO DO BRASIL CP 200 MAIS	RESGATE		500,00
				TOTAL DO DIA	2.619,52	2.619,52
07/07/2021	9073	1.1.5.01.001	MERCADORIAS PARA REVENDA	COMPRA DE MERCADORIA CFE NF 11232386 KABUM COMERCIO ELETRONICO S.A	416,09	
				TRANSPORTE	416,09	

DIÁRIO

Data	Lote	Classificação	Descrição	Histórico	Débito	Crédito
07/07/2021	9073	1.1.1.01.001	CAIXA GERAL	TRANSPORTE COMPRA DE MERCADORIA CFE NF 11232386 KABUM COMERCIO ELETRONICO S.A	416,09	416,09
				TOTAL DO DIA	416,09	416,09
08/07/2021	9679	1.1.1.03.001	BANCO BRADESCO APLICAÇÃO	APLICAÇÃO	147.213,60	
08/07/2021	9679	1.1.1.02.001	BANCO BRADESCO	APLICAÇÃO		147.213,60
08/07/2021	9678	1.1.1.02.001	BANCO BRADESCO	VLR REF. EMPRESTIMO	147.213,60	
08/07/2021	9678	3.5.2.01.001	IOF	VLR REF. IOF EMPRESTIMO	2.786,40	
08/07/2021	9678	2.2.1.01.001	BANCO BRADESCO GIRO RAPIDO	VLR REF. EMPRESTIMO LP		170.985,78
08/07/2021	9678	2.2.1.01.001	(-) JUROS A APROPRIAR	VLR REF. JUROS A APROPRIAR LP	20.985,78	
08/07/2021	9729	2.2.1.01.001	BANCO BRADESCO GIRO RAPIDO	VLR REF. TRANSF PARA CURTO PRAZO	44.781,99	
08/07/2021	9729	2.1.1.01.001	BANCO BRADESCO CAP GIRO	VLR REF. TRANSF PARA CURTO PRAZO		44.781,99
08/07/2021	9730	2.1.1.01.001	(-) JUROS A APROPRIAR	VLR REF. TRANSF PARA CURTO PRAZO	5.496,37	
08/07/2021	9730	2.2.1.01.001	(-) JUROS A APROPRIAR	VLR REF. TRANSF PARA CURTO PRAZO		5.496,37
				TOTAL DO DIA	368.477,74	368.477,74
12/07/2021	9074	1.1.5.01.001	MERCADORIAS PARA REVENDA	COMPRA DE MERCADORIA CFE NF 19075 PROTSAUDE DO BRASIL CONFECOES EIRELI	15.324,00	
12/07/2021	9074	2.1.3.01.001	PROTSAUDE DO BRASIL CONFECOES EIRELI	COMPRA DE MERCADORIA CFE NF 19075 PROTSAUDE DO BRASIL CONFECOES EIRELI		15.324,00
12/07/2021	9480	3.4.2.04.001	TELEFONE	PGTO FAT TELEFONE	129,80	
12/07/2021	9480	1.1.1.02.001	BANCO DO BRASIL C/C 9471-4	PGTO FAT TELEFONE		129,80
12/07/2021	9481	3.5.2.01.001	TARIFAS BANCARIAS	DEB C/C. TARIFAS BANCARIAS	76,50	
12/07/2021	9481	1.1.1.02.001	BANCO DO BRASIL C/C 9471-4	DEB C/C. TARIFAS BANCARIAS		76,50
12/07/2021	9482	1.1.1.02.001	BANCO DO BRASIL C/C 9471-4	RESGATE	206,30	
12/07/2021	9482	1.1.1.03.001	BANCO DO BRASIL CP 200 MAIS	RESGATE		206,30
				TOTAL DO DIA	15.736,60	15.736,60
14/07/2021	9075	1.1.5.01.001	MERCADORIAS PARA REVENDA	COMPRA DE MERCADORIA CFE NF 661903 HARMAN DO BRASIL IND ELET E PART LTDA	8.790,43	
14/07/2021	9075	2.1.3.01.001	HARMAN DO BRASIL IND ELET E PART LTDA	COMPRA DE MERCADORIA CFE NF 661903 HARMAN DO BRASIL IND ELET E PART LTDA		8.790,43
				TOTAL DO DIA	8.790,43	8.790,43
15/07/2021	9680	1.1.1.02.001	BANCO BRADESCO	RESGATE	104,90	
15/07/2021	9680	1.1.1.03.001	BANCO BRADESCO APLICAÇÃO	RESGATE		104,90
15/07/2021	9681	3.5.2.01.001	TARIFAS BANCARIAS	DEB C/C. TARIFAS BANCARIAS	104,90	
15/07/2021	9681	1.1.1.02.001	BANCO BRADESCO	DEB C/C. TARIFAS BANCARIAS		104,90
				TOTAL DO DIA	209,80	209,80
16/07/2021	8754	1.1.1.02.001	BANCO DO BRASIL C/C 9471-4	VLR REF. 616 TRIBUNAL REGIONAL DO TRABALHO DA 2ª REGI	41.488,00	
16/07/2021	8754	1.1.2.01.001	CLIENTES DIVERSOS	VLR REF. 616 TRIBUNAL REGIONAL DO TRABALHO DA 2ª REGI		41.488,00
16/07/2021	9483	1.1.1.03.001	BANCO DO BRASIL CP 200 MAIS	APLICAÇÃO	41.488,00	
16/07/2021	9483	1.1.1.02.001	BANCO DO BRASIL C/C 9471-4	APLICAÇÃO		41.488,00
				TOTAL DO DIA	82.976,00	82.976,00
19/07/2021	8755	1.1.1.02.001	BANCO DO BRASIL C/C 9471-4	VLR REF. 614 PREFEITURA MUNICIPAL DE SÃO JOSÉ DOS CAM	8.580,00	
19/07/2021	8755	1.1.2.01.001	CLIENTES DIVERSOS	VLR REF. 614 PREFEITURA MUNICIPAL DE SÃO JOSÉ DOS CAM		8.580,00
19/07/2021	9076	1.1.5.01.001	MERCADORIAS PARA REVENDA	COMPRA DE MERCADORIA CFE NF 226895 PAUTA DISTRIBUICAO E LOGISTICA SA	19.701,44	
19/07/2021	9076	2.1.3.01.001	PAUTA DISTRIBUICAO E LOGISTICA SA	COMPRA DE MERCADORIA CFE NF 226895 PAUTA DISTRIBUICAO E LOGISTICA SA		19.701,44
19/07/2021	9484	3.3.1.01.002	FRETES E CARRETOS	PGTO. FRETE	850,00	
19/07/2021	9484	1.1.1.02.001	BANCO DO BRASIL C/C 9471-4	PGTO. FRETE		850,00
19/07/2021	9485	2.1.3.01.001	TRAMONTINA SUL S/A	PGTO NF TRAMONTINA SUL S/A	616,08	
19/07/2021	9485	1.1.1.02.001	BANCO DO BRASIL C/C 9471-4	PGTO NF TRAMONTINA SUL S/A		616,08
19/07/2021	9486	3.4.2.04.001	TELEFONE	PGTO FAT TELEFONE	64,99	
19/07/2021	9486	1.1.1.02.001	BANCO DO BRASIL C/C 9471-4	PGTO FAT TELEFONE		64,99
				TRANSPORTE	29.812,51	29.812,51

DIÁRIO

Data	Lote	Classificação	Descrição	Histórico	Débito	Crédito
19/07/2021	9487	2.1.3.01.001	PAUTA DISTRIBUICAO E LOGISTICA SA	TRANSPORTE PGTO NF PAUTA DISTRIBUICAO E LOGISTICA SA	29.812,51 19.701,44	29.812,51
19/07/2021	9487	1.1.1.02.001	BANCO DO BRASIL C/C 9471-4	PGTO NF PAUTA DISTRIBUICAO E LOGISTICA SA		19.701,44
19/07/2021	9488	1.1.1.02.001	BANCO DO BRASIL C/C 9471-4	RESGATE	12.652,51	
19/07/2021	9488	1.1.1.03.001	BANCO DO BRASIL CP 200 MAIS	RESGATE		12.652,51
19/07/2021	9682	1.1.1.02.001	BANCO BRADESCO	RESGATE	2.054,39	
19/07/2021	9682	1.1.1.03.001	BANCO BRADESCO APLICAÇÃO	RESGATE		2.054,39
19/07/2021	9683	1.1.1.02.001	BANCO BRADESCO	RESGATE	4.241,13	
19/07/2021	9683	1.1.1.03.001	BANCO BRADESCO APLICAÇÃO	RESGATE		4.241,13
19/07/2021	9684	2.1.3.01.001	INGRAM MICRO BRASIL LTDA	PGTO NF INGRAM MICRO BRASIL LTDA	6.295,52	
19/07/2021	9684	1.1.1.02.001	BANCO BRADESCO	PGTO NF INGRAM MICRO BRASIL LTDA		6.295,52
				TOTAL DO DIA	74.757,50	74.757,50
20/07/2021	9167	1.1.2.01.001	CLIENTES DIVERSOS	Venda cfe NF n. 620 FUNDACAO UNIVERSIDADE DO ESTADO DE SC UDESC	26.345,00	
20/07/2021	9167	3.1.1.01.003	VENDA DE MERCADORIAS	Venda cfe NF n. 620 FUNDACAO UNIVERSIDADE DO ESTADO DE SC UDESC		26.345,00
20/07/2021	9489	2.1.4.01.015	SIMPLES A RECOLHER	PGTO. SIMPLES 06/21	644,62	
20/07/2021	9489	1.1.1.02.001	BANCO DO BRASIL C/C 9471-4	PGTO. SIMPLES 06/21		644,62
20/07/2021	9490	1.1.1.02.001	BANCO DO BRASIL C/C 9471-4	RESGATE	644,62	
20/07/2021	9490	1.1.1.03.001	BANCO DO BRASIL CP 200 MAIS	RESGATE		644,62
				TOTAL DO DIA	27.634,24	27.634,24
21/07/2021	9491	1.1.1.01.001	CAIXA GERAL	SUPRIMENTO DE CAIXA	16,00	
21/07/2021	9491	1.1.1.02.001	BANCO DO BRASIL C/C 9471-4	SUPRIMENTO DE CAIXA		16,00
21/07/2021	9492	1.1.1.03.001	BANCO DO BRASIL CP 200 MAIS	APLICAÇÃO	189.984,00	
21/07/2021	9492	1.1.1.02.001	BANCO DO BRASIL C/C 9471-4	APLICAÇÃO		189.984,00
21/07/2021	9500	1.1.1.02.001	BANCO DO BRASIL C/C 9471-4	VLR REF. ADTO PARA FUTURO AUMENTO DE CAPITAL	190.000,00	
21/07/2021	9500	2.4.3.03.001	ADIANTAMENTO PARA FUTURO AUMENTO DE CAPITAL	VLR REF. ADTO PARA FUTURO AUMENTO DE CAPITAL		190.000,00
				TOTAL DO DIA	380.000,00	380.000,00
26/07/2021	8757	1.1.1.02.001	BANCO DO BRASIL C/C 9471-4	VLR REF. 619 FUNDACAO UNIVERSIDADE DO ESTADO DE SC UDESC	3.595,00	
26/07/2021	8757	1.1.2.01.001	CLIENTES DIVERSOS	VLR REF. 619 FUNDACAO UNIVERSIDADE DO ESTADO DE SC UDESC		3.595,00
26/07/2021	9077	1.1.5.01.001	MERCADORIAS PARA REVENDA	COMPRA DE MERCADORIA CFE NF 280385 INGRAM MICRO BRASIL LTDA	6.295,52	
26/07/2021	9077	2.1.3.01.001	INGRAM MICRO BRASIL LTDA	COMPRA DE MERCADORIA CFE NF 280385 INGRAM MICRO BRASIL LTDA		6.295,52
26/07/2021	9493	1.1.1.01.001	CAIXA GERAL	SUPRIMENTO DE CAIXA	849,99	
26/07/2021	9493	1.1.1.02.001	BANCO DO BRASIL C/C 9471-4	SUPRIMENTO DE CAIXA		849,99
26/07/2021	9494	1.1.1.03.001	BANCO DO BRASIL CP 200 MAIS	APLICAÇÃO	2.745,01	
26/07/2021	9494	1.1.1.02.001	BANCO DO BRASIL C/C 9471-4	APLICAÇÃO		2.745,01
				TOTAL DO DIA	13.485,52	13.485,52
27/07/2021	9168	1.1.2.01.001	CLIENTES DIVERSOS	Venda cfe NF n. 621 FUNDACAO UNIVERSIDADE DO ESTADO DE SC UDESC	19.719,62	
27/07/2021	9168	3.1.1.01.003	VENDA DE MERCADORIAS	Venda cfe NF n. 621 FUNDACAO UNIVERSIDADE DO ESTADO DE SC UDESC		19.719,62
27/07/2021	9495	1.1.1.02.001	BANCO DO BRASIL C/C 9471-4	VLR REF. CREDITO BB CONSORCIO	342,33	
27/07/2021	9495	3.6.1.02.001	OUTRAS RECEITAS NÃO OPERACIONAIS	VLR REF. CREDITO BB CONSORCIO		342,33
27/07/2021	9496	1.1.1.03.001	BANCO DO BRASIL CP 200 MAIS	APLICAÇÃO	342,33	
27/07/2021	9496	1.1.1.02.001	BANCO DO BRASIL C/C 9471-4	APLICAÇÃO		342,33
				TOTAL DO DIA	20.404,28	20.404,28
28/07/2021	9169	1.1.2.01.001	CLIENTES DIVERSOS	Venda cfe NF n. 622 FUNDACAO UNIVERSIDADE DO ESTADO DE SC UDESC	1.849,90	
28/07/2021	9169	3.1.1.01.003	VENDA DE MERCADORIAS	Venda cfe NF n. 622 FUNDACAO UNIVERSIDADE DO ESTADO DE SC UDESC		1.849,90
28/07/2021	9497	2.1.3.01.001	DUTOTEC INDUSTRIAL LTDA	PGTO NF DUTOTEC INDUSTRIAL LTDA	38.970,89	
				TRANSPORTE	40.820,79	1.849,90

DIÁRIO

Data	Lote	Classificação	Descrição	Histórico	Débito	Crédito
28/07/2021	9497	1.1.1.02.001	BANCO DO BRASIL C/C 9471-4	TRANSPORTE PGTO NF DUTOTEC INDUSTRIAL LTDA	40.820,79	1.849,90 38.970,89
28/07/2021	9498	1.1.1.02.001	BANCO DO BRASIL C/C 9471-4	RESGATE	38.970,89	
28/07/2021	9498	1.1.1.03.001	BANCO DO BRASIL CP 200 MAIS	RESGATE		38.970,89
28/07/2021	9685	1.1.1.02.001	BANCO BRADESCO	RESGATE	142.980,84	
28/07/2021	9685	1.1.1.03.001	BANCO BRADESCO APLICAÇÃO	RESGATE		142.980,84
28/07/2021	9686	1.1.1.03.001	BANCO BRADESCO APLICAÇÃO	APLICAÇÃO	142.980,84	
28/07/2021	9686	1.1.1.02.001	BANCO BRADESCO	APLICAÇÃO		142.980,84
				TOTAL DO DIA	365.753,36	365.753,36
29/07/2021	9499	1.1.1.02.001	BANCO DO BRASIL C/C 9471-4	RESGATE	272.824,34	
29/07/2021	9499	1.1.1.03.001	BANCO DO BRASIL CP 200 MAIS	RESGATE		272.824,34
29/07/2021	9501	2.1.3.01.001	EUCATEX INDUSTRIA E COMERCIO LTDA	PGTO NF EUCATEX INDUSTRIA E COMERCIO LTDA	272.824,34	
29/07/2021	9501	1.1.1.02.001	BANCO DO BRASIL C/C 9471-4	PGTO NF EUCATEX INDUSTRIA E COMERCIO LTDA		272.824,34
				TOTAL DO DIA	545.648,68	545.648,68
30/07/2021	9078	1.1.5.01.001	MERCADORIAS PARA REVENDA	COMPRA DE MERCADORIA CFE NF 1058 EUCATEX S/A INDUSTRIA E COMERCIO	41.021,09	
30/07/2021	9078	2.1.3.01.001	EUCATEX INDUSTRIA E COMERCIO LTDA	COMPRA DE MERCADORIA CFE NF 1058 EUCATEX S/A INDUSTRIA E COMERCIO		41.021,09
30/07/2021	9079	1.1.5.01.001	MERCADORIAS PARA REVENDA	COMPRA DE MERCADORIA CFE NF 1055 EUCATEX S/A INDUSTRIA E COMERCIO	41.021,09	
30/07/2021	9079	2.1.3.01.001	EUCATEX INDUSTRIA E COMERCIO LTDA	COMPRA DE MERCADORIA CFE NF 1055 EUCATEX S/A INDUSTRIA E COMERCIO		41.021,09
30/07/2021	9080	1.1.5.01.001	MERCADORIAS PARA REVENDA	COMPRA DE MERCADORIA CFE NF 34297 DUTOTEC INDUSTRIAL LTDA	38.970,89	
30/07/2021	9080	2.1.3.01.001	DUTOTEC INDUSTRIAL LTDA	COMPRA DE MERCADORIA CFE NF 34297 DUTOTEC INDUSTRIAL LTDA		38.970,89
30/07/2021	9081	1.1.5.01.001	MERCADORIAS PARA REVENDA	COMPRA DE MERCADORIA CFE NF 1059 EUCATEX S/A INDUSTRIA E COMERCIO	41.021,09	
30/07/2021	9081	2.1.3.01.001	EUCATEX INDUSTRIA E COMERCIO LTDA	COMPRA DE MERCADORIA CFE NF 1059 EUCATEX S/A INDUSTRIA E COMERCIO		41.021,09
30/07/2021	9082	1.1.5.01.001	MERCADORIAS PARA REVENDA	COMPRA DE MERCADORIA CFE NF 1056 EUCATEX S/A INDUSTRIA E COMERCIO	41.021,09	
30/07/2021	9082	2.1.3.01.001	EUCATEX INDUSTRIA E COMERCIO LTDA	COMPRA DE MERCADORIA CFE NF 1056 EUCATEX S/A INDUSTRIA E COMERCIO		41.021,09
30/07/2021	9083	1.1.5.01.001	MERCADORIAS PARA REVENDA	COMPRA DE MERCADORIA CFE NF 1057 EUCATEX S/A INDUSTRIA E COMERCIO	41.021,09	
30/07/2021	9083	2.1.3.01.001	EUCATEX INDUSTRIA E COMERCIO LTDA	COMPRA DE MERCADORIA CFE NF 1057 EUCATEX S/A INDUSTRIA E COMERCIO		41.021,09
30/07/2021	9084	1.1.5.01.001	MERCADORIAS PARA REVENDA	COMPRA DE MERCADORIA CFE NF 1060 EUCATEX S/A INDUSTRIA E COMERCIO	41.465,67	
30/07/2021	9084	2.1.3.01.001	EUCATEX INDUSTRIA E COMERCIO LTDA	COMPRA DE MERCADORIA CFE NF 1060 EUCATEX S/A INDUSTRIA E COMERCIO		41.465,67
30/07/2021	9085	1.1.5.01.001	MERCADORIAS PARA REVENDA	COMPRA DE MERCADORIA CFE NF 1074 EUCATEX S/A INDUSTRIA E COMERCIO	14.652,96	
30/07/2021	9085	2.1.3.01.001	EUCATEX INDUSTRIA E COMERCIO LTDA	COMPRA DE MERCADORIA CFE NF 1074 EUCATEX S/A INDUSTRIA E COMERCIO		14.652,96
30/07/2021	9086	1.1.5.01.001	MERCADORIAS PARA REVENDA	COMPRA DE MERCADORIA CFE NF 1086 EUCATEX S/A INDUSTRIA E COMERCIO	19.868,16	
30/07/2021	9086	2.1.3.01.001	EUCATEX INDUSTRIA E COMERCIO LTDA	COMPRA DE MERCADORIA CFE NF 1086 EUCATEX S/A INDUSTRIA E COMERCIO		19.868,16
30/07/2021	9278	3.4.2.01.001	PRÓ-LABORE	VLR REF. PRO LABORE 07/2021	1.819,68	
30/07/2021	9278	2.1.5.02.001	INSS A RECOLHER	VLR REF. INSS 07/2021		200,16
30/07/2021	9278	2.1.5.01.002	PRÓ-LABORE A PAGAR	VLR REF. LIQ PRO LABORE 07/2021		1.619,52
				TOTAL DO DIA	321.882,81	321.882,81
31/07/2021	9087	3.4.2.04.001	HONORÁRIO CONTABEIS	VLR REF. 2166 ADECON ASSESS CONTABIL	700,00	
31/07/2021	9087	2.1.3.01.001	ADECON ASSESS CONTABIL	VLR REF. 2166 ADECON ASSESS CONTABIL		700,00
31/07/2021	9271	3.1.2.03.008	(-) SIMPLES	PROVISÃO SIMPLESN 07/2021	4.668,90	
31/07/2021	9271	2.1.4.01.015	SIMPLES A RECOLHER	PROVISÃO SIMPLESN 07/2021		4.668,90
				TOTAL DO DIA	5.368,90	5.368,90
				TOTAL DO MÊS	2.286.905,05	2.286.905,05

DIÁRIO

Data	Lote	Classificação	Descrição	Histórico	Débito	Crédito
02/08/2021	9170	1.1.2.01.001	CLIENTES DIVERSOS	Venda cfe NF n. 623 UNIVERSIDADE FEDERAL DO RIO DE JANEIRO	45.351,60	
02/08/2021	9170	3.1.1.01.003	VENDA DE MERCADORIAS	Venda cfe NF n. 623 UNIVERSIDADE FEDERAL DO RIO DE JANEIRO		45.351,60
02/08/2021	9359	3.3.1.01.002	FRETES E CARRETOS	PGTO DACTE REUNIDAS TRANSP RODOV DE CARGAS SA	219,06	
02/08/2021	9359	1.1.1.02.001	BANCO DO BRASIL C/C 9471-4	PGTO DACTE REUNIDAS TRANSP RODOV DE CARGAS SA		219,06
02/08/2021	9365	3.3.1.01.002	FRETES E CARRETOS	PGTO DACTE TRANSPORTES WARTHA EIRELI	651,85	
02/08/2021	9365	1.1.1.02.001	BANCO DO BRASIL C/C 9471-4	PGTO DACTE TRANSPORTES WARTHA EIRELI		651,85
02/08/2021	9502	1.1.1.02.001	BANCO DO BRASIL C/C 9471-4	RESGATE	870,91	
02/08/2021	9502	1.1.1.03.001	BANCO DO BRASIL CP 200 MAIS	RESGATE		870,91
				TOTAL DO DIA	47.093,42	47.093,42
05/08/2021	8772	1.1.1.02.001	BANCO DO BRASIL C/C 9471-4	VLR REF. 617 PREFEITURA MUNICIPAL DE SÃO JOSÉ DOS CAM	33.900,00	
05/08/2021	8772	1.1.2.01.001	CLIENTES DIVERSOS	VLR REF. 617 PREFEITURA MUNICIPAL DE SÃO JOSÉ DOS CAM		33.900,00
05/08/2021	8773	1.1.1.02.001	BANCO DO BRASIL C/C 9471-4	VLR REF. 618 COPEL DISTRIBUICAO S.A.	14.126,00	
05/08/2021	8773	1.1.2.01.001	CLIENTES DIVERSOS	VLR REF. 618 COPEL DISTRIBUICAO S.A.		14.126,00
05/08/2021	9361	2.1.3.01.001	ADECON ASSESS CONTABIL	PGTO NF ADECON ASSESS CONTABIL	700,00	
05/08/2021	9361	1.1.1.02.001	BANCO DO BRASIL C/C 9471-4	PGTO NF ADECON ASSESS CONTABIL		700,00
05/08/2021	9364	1.1.1.02.001	BANCO DO BRASIL C/C 9471-4	PGTO. CDL UNIMED		2.229,10
05/08/2021	9364	3.4.2.04.001	MENSALIDADES E ANUIDADES	PGTO. CDL	39,60	
05/08/2021	9364	3.4.2.04.001	ASSISTÊNCIA MÉDICA E SOCIAL	PGTO. CDL UNIMED	2.189,50	
05/08/2021	9503	1.1.1.03.001	BANCO DO BRASIL CP 200 MAIS	APLICAÇÃO	33.382,02	
05/08/2021	9503	1.1.1.02.001	BANCO DO BRASIL C/C 9471-4	APLICAÇÃO		33.382,02
05/08/2021	9687	1.1.1.02.001	BANCO BRADESCO	RESGATE	100,00	
05/08/2021	9687	1.1.1.03.001	BANCO BRADESCO APLICAÇÃO	RESGATE		100,00
05/08/2021	9688	1.1.1.01.001	CAIXA GERAL	SUPRIMENTO DE CAIXA	12,33	
05/08/2021	9688	1.1.1.02.001	BANCO BRADESCO	SUPRIMENTO DE CAIXA		12,33
				TOTAL DO DIA	84.449,45	84.449,45
06/08/2021	9088	1.1.5.01.001	MERCADORIAS PARA REVENDA	COMPRA DE MERCADORIA CFE NF 421706 ESPLANE ESPACOS PLANEJADOS LTDA	11.714,88	
06/08/2021	9088	2.1.3.01.001	ESPLANE ESPACOS PLANEJADOS LTDA	COMPRA DE MERCADORIA CFE NF 421706 ESPLANE ESPACOS PLANEJADOS LTDA		11.714,88
06/08/2021	9358	2.1.3.01.001	ESPLANE ESPACOS PLANEJADOS LTDA	PGTO NF ESPLANE ESPACOS PLANEJADOS LTDA	11.714,88	
06/08/2021	9358	1.1.1.02.001	BANCO DO BRASIL C/C 9471-4	PGTO NF ESPLANE ESPACOS PLANEJADOS LTDA		11.714,88
06/08/2021	9689	1.1.1.02.001	BANCO BRADESCO	RESGATE	522,33	
06/08/2021	9689	1.1.1.03.001	BANCO BRADESCO APLICAÇÃO	RESGATE		522,33
06/08/2021	9694	2.4.3.02.001	ANDREZA ROBERTA COSTA	VLR REF DISTRIBUIÇÃO DE LUCROS	610,00	
06/08/2021	9694	1.1.1.02.001	BANCO BRADESCO	VLR REF DISTRIBUIÇÃO DE LUCROS		610,00
06/08/2021	9723	2.1.5.01.002	PRÓ-LOBORE A PAGAR	PGTO. PRO LOBORE 07/2021	1.619,52	
06/08/2021	9723	1.1.1.01.001	CAIXA GERAL	PGTO. PRO LOBORE 07/2021		1.619,52
				TOTAL DO DIA	26.181,61	26.181,61
09/08/2021	9171	1.1.2.01.001	CLIENTES DIVERSOS	Venda cfe NF n. 624 MINISTERIO PUBLICO DO ESTADO DO RIO DE JANEIRO	15.943,92	
09/08/2021	9171	3.1.1.01.003	VENDA DE MERCADORIAS	Venda cfe NF n. 624 MINISTERIO PUBLICO DO ESTADO DO RIO DE JANEIRO		15.943,92
				TOTAL DO DIA	15.943,92	15.943,92
10/08/2021	9355	1.1.1.01.001	CAIXA GERAL	PGTO. FAT CARTÃO	4.826,90	
10/08/2021	9355	1.1.1.02.001	BANCO DO BRASIL C/C 9471-4	PGTO. FAT CARTÃO		4.826,90
10/08/2021	9504	1.1.1.02.001	BANCO DO BRASIL C/C 9471-4	RESGATE	5.008,13	
10/08/2021	9504	1.1.1.03.001	BANCO DO BRASIL CP 200 MAIS	RESGATE		5.008,13
10/08/2021	9505	3.5.2.01.001	TARIFAS BANCARIAS	DEB C/C. TARIFAS BANCARIAS	76,50	
10/08/2021	9505	1.1.1.02.001	BANCO DO BRASIL C/C 9471-4	DEB C/C. TARIFAS BANCARIAS		76,50
				TOTAL DO DIA	9.911,53	9.911,53
11/08/2021	9506	1.1.1.02.001	BANCO DO BRASIL C/C 9471-4	RESGATE	76,50	
				TRANSPORTE	76,50	

DIÁRIO

Data	Lote	Classificação	Descrição	Histórico	Débito	Crédito
11/08/2021	9506	1.1.1.03.001	BANCO DO BRASIL CP 200 MAIS	TRANSPORTE RESGATE	76,50	
				TOTAL DO DIA	76,50	76,50
12/08/2021	9363	3.4.2.04.001	TELEFONE	PGTO FAT TIM	129,80	
12/08/2021	9363	1.1.1.02.001	BANCO DO BRASIL C/C 9471-4	PGTO FAT TIM		129,80
12/08/2021	9507	1.1.1.02.001	BANCO DO BRASIL C/C 9471-4	RESGATE	129,80	
12/08/2021	9507	1.1.1.03.001	BANCO DO BRASIL CP 200 MAIS	RESGATE		129,80
				TOTAL DO DIA	259,60	259,60
13/08/2021	9089	1.1.5.01.001	MERCADORIAS PARA REVENDA	COMPRA DE MERCADORIA CFE NF 93395 SOPRANO INDUSTRIA ELETROMETALURGICA EIRE	6.675,00	
13/08/2021	9089	2.1.3.01.001	SOPRANO INDUSTRIA ELETROMETALURGICA EIRE	COMPRA DE MERCADORIA CFE NF 93395 SOPRANO INDUSTRIA ELETROMETALURGICA EIRE		6.675,00
13/08/2021	9090	1.1.5.01.001	MERCADORIAS PARA REVENDA	COMPRA DE MERCADORIA CFE NF 423247 ESPLANE ESPACOS PLANEJADOS LTDA	555,00	
13/08/2021	9090	2.1.3.01.001	ESPLANE ESPACOS PLANEJADOS LTDA	COMPRA DE MERCADORIA CFE NF 423247 ESPLANE ESPACOS PLANEJADOS LTDA		555,00
13/08/2021	9318	2.1.3.01.001	ESPLANE ESPACOS PLANEJADOS LTDA	PGTO NF ESPLANE ESPACOS PLANEJADOS LTDA	555,00	
13/08/2021	9318	1.1.1.02.001	BANCO DO BRASIL C/C 9471-4	PGTO NF ESPLANE ESPACOS PLANEJADOS LTDA		555,00
13/08/2021	9367	2.1.3.01.001	HARMAN DO BRASIL IND ELET E PART LTDA	PGTO NF HARMAN DO BRASIL IND ELET E PART LTDA	8.790,43	
13/08/2021	9367	1.1.1.02.001	BANCO DO BRASIL C/C 9471-4	PGTO NF HARMAN DO BRASIL IND ELET E PART LTDA		8.790,43
13/08/2021	9508	1.1.1.02.001	BANCO DO BRASIL C/C 9471-4	RESGATE	9.345,43	
13/08/2021	9508	1.1.1.03.001	BANCO DO BRASIL CP 200 MAIS	RESGATE		9.345,43
13/08/2021	9690	1.1.1.02.001	BANCO BRADESCO	RESGATE	104,90	
13/08/2021	9690	1.1.1.03.001	BANCO BRADESCO APLICAÇÃO	RESGATE		104,90
13/08/2021	9691	3.5.2.01.001	TARIFAS BANCARIAS	DEB C/C. TARIFAS BANCARIAS	104,90	
13/08/2021	9691	1.1.1.02.001	BANCO BRADESCO	DEB C/C. TARIFAS BANCARIAS		104,90
				TOTAL DO DIA	26.130,66	26.130,66
16/08/2021	8774	1.1.1.02.001	BANCO DO BRASIL C/C 9471-4	VLR REF. 615 PREFEITURA MUNICIPAL DE SÃO JOSÉ DOS CAM	18.950,00	
16/08/2021	8774	1.1.2.01.001	CLIENTES DIVERSOS	VLR REF. 615 PREFEITURA MUNICIPAL DE SÃO JOSÉ DOS CAM		18.950,00
16/08/2021	9509	1.1.1.03.001	BANCO DO BRASIL CP 200 MAIS	APLICAÇÃO	18.493,40	
16/08/2021	9509	1.1.1.02.001	BANCO DO BRASIL C/C 9471-4	APLICAÇÃO		18.493,40
				TOTAL DO DIA	37.443,40	37.443,40
17/08/2021	9091	1.1.5.01.001	MERCADORIAS PARA REVENDA	COMPRA DE MERCADORIA CFE NF 34674 DUTOTEC INDUSTRIAL LTDA	456,60	
17/08/2021	9091	2.1.3.01.001	DUTOTEC INDUSTRIAL LTDA	COMPRA DE MERCADORIA CFE NF 34674 DUTOTEC INDUSTRIAL LTDA		456,60
17/08/2021	9353	3.4.2.04.001	TELEFONE	PGTO FAT VIVO	64,99	
17/08/2021	9353	1.1.1.02.001	BANCO DO BRASIL C/C 9471-4	PGTO FAT VIVO		64,99
17/08/2021	9362	3.3.1.01.002	FRETES E CARRETOS	PGTO DACTE REUNIDAS TRANSP RODOV DE CARGAS SA	200,00	
17/08/2021	9362	1.1.1.02.001	BANCO DO BRASIL C/C 9471-4	PGTO DACTE REUNIDAS TRANSP RODOV DE CARGAS SA		200,00
17/08/2021	9510	1.1.1.02.001	BANCO DO BRASIL C/C 9471-4	RESGATE	264,99	
17/08/2021	9510	1.1.1.03.001	BANCO DO BRASIL CP 200 MAIS	RESGATE		264,99
				TOTAL DO DIA	986,58	986,58
18/08/2021	9369	2.1.3.01.001	DUTOTEC INDUSTRIAL LTDA	PGTO NF DUTOTEC INDUSTRIAL LTDA	456,60	
18/08/2021	9369	1.1.1.02.001	BANCO DO BRASIL C/C 9471-4	PGTO NF DUTOTEC INDUSTRIAL LTDA		456,60
				TOTAL DO DIA	456,60	456,60
19/08/2021	9092	1.1.5.01.001	MERCADORIAS PARA REVENDA	COMPRA DE MERCADORIA CFE NF 424454 ESPLANE ESPACOS PLANEJADOS LTDA	19.516,51	
19/08/2021	9092	2.1.3.01.001	ESPLANE ESPACOS PLANEJADOS LTDA	COMPRA DE MERCADORIA CFE NF 424454 ESPLANE ESPACOS PLANEJADOS LTDA		19.516,51
				TOTAL DO DIA	19.516,51	19.516,51

TRANSPORTE

DIÁRIO

Data	Lote	Classificação	Descrição	Histórico	Débito	Crédito
20/08/2021	8775	1.1.1.02.001	BANCO DO BRASIL C/C 9471-4	VLR REF. 620 FUNDAÇÃO UNIVERSIDADE DO ESTADO DE SC UDESC	26.345,00	
20/08/2021	8775	1.1.2.01.001	CLIENTES DIVERSOS	VLR REF. 620 FUNDAÇÃO UNIVERSIDADE DO ESTADO DE SC UDESC		26.345,00
20/08/2021	8776	1.1.1.02.001	BANCO DO BRASIL C/C 9471-4	VLR REF. 621 FUNDAÇÃO UNIVERSIDADE DO ESTADO DE SC UDESC	19.719,62	
20/08/2021	8776	1.1.2.01.001	CLIENTES DIVERSOS	VLR REF. 621 FUNDAÇÃO UNIVERSIDADE DO ESTADO DE SC UDESC		19.719,62
20/08/2021	8777	1.1.1.02.001	BANCO DO BRASIL C/C 9471-4	VLR REF. 622 FUNDAÇÃO UNIVERSIDADE DO ESTADO DE SC UDESC	1.849,90	
20/08/2021	8777	1.1.2.01.001	CLIENTES DIVERSOS	VLR REF. 622 FUNDAÇÃO UNIVERSIDADE DO ESTADO DE SC UDESC		1.849,90
20/08/2021	9356	2.1.5.02.001	INSS A RECOLHER	PGTO. INSS 07/21	200,16	
20/08/2021	9356	1.1.1.02.001	BANCO DO BRASIL C/C 9471-4	PGTO. INSS 07/21		200,16
20/08/2021	9357	3.4.2.03.001	TAXAS ESTADUAIS	PGTO. TX JUDESC	25,00	
20/08/2021	9357	1.1.1.02.001	BANCO DO BRASIL C/C 9471-4	PGTO. TX JUDESC		25,00
20/08/2021	9366	2.1.4.01.015	SIMPLES A RECOLHER	PGTO. SIMPLES 07/21	4.668,90	
20/08/2021	9366	1.1.1.02.001	BANCO DO BRASIL C/C 9471-4	PGTO. SIMPLES 07/21		4.668,90
20/08/2021	9511	1.1.1.03.001	BANCO DO BRASIL CP 200 MAIS	APLICAÇÃO	43.045,46	
20/08/2021	9511	1.1.1.02.001	BANCO DO BRASIL C/C 9471-4	APLICAÇÃO		43.045,46
				TOTAL DO DIA	95.854,04	95.854,04
22/08/2021	9354	3.4.2.04.001	ENERGIA ELÉTRICA	PGTO. CELESC 08/21	156,23	
22/08/2021	9354	1.1.1.02.001	BANCO DO BRASIL C/C 9471-4	PGTO. CELESC 08/21		156,23
				TOTAL DO DIA	156,23	156,23
23/08/2021	9093	1.1.5.01.001	MERCADORIAS PARA REVENDA	COMPRA DE MERCADORIA CFE NF 1370 EUCATEX S/A INDUSTRIA E COMERCIO	11.600,26	
23/08/2021	9093	2.1.3.01.001	EUCATEX INDUSTRIA E COMERCIO LTDA	COMPRA DE MERCADORIA CFE NF 1370 EUCATEX S/A INDUSTRIA E COMERCIO		11.600,26
23/08/2021	9094	1.1.5.01.001	MERCADORIAS PARA REVENDA	COMPRA DE MERCADORIA CFE NF 283712 INGRAM MICRO BRASIL LTDA	1.820,00	
23/08/2021	9094	2.1.3.01.001	INGRAM MICRO BRASIL LTDA	COMPRA DE MERCADORIA CFE NF 283712 INGRAM MICRO BRASIL LTDA		1.820,00
23/08/2021	9512	1.1.1.01.001	CAIXA GERAL	SUPRIMENTO DE CAIXA	16,00	
23/08/2021	9512	1.1.1.02.001	BANCO DO BRASIL C/C 9471-4	SUPRIMENTO DE CAIXA		16,00
23/08/2021	9513	1.1.1.02.001	BANCO DO BRASIL C/C 9471-4	RESGATE	16,00	
23/08/2021	9513	1.1.1.03.001	BANCO DO BRASIL CP 200 MAIS	RESGATE		16,00
23/08/2021	9692	1.1.1.02.001	BANCO BRADESCO	RESGATE	1.820,00	
23/08/2021	9692	1.1.1.03.001	BANCO BRADESCO APLICAÇÃO	RESGATE		1.820,00
23/08/2021	9693	2.1.3.01.001	INGRAM MICRO BRASIL LTDA	PGTO NF INGRAM MICRO BRASIL LTDA	1.820,00	
23/08/2021	9693	1.1.1.02.001	BANCO BRADESCO	PGTO NF INGRAM MICRO BRASIL LTDA		1.820,00
				TOTAL DO DIA	17.092,26	17.092,26
24/08/2021	9172	1.1.2.01.001	CLIENTES DIVERSOS	Venda cfe NF n. 627 FUNDAÇÃO UNIVERSIDADE DO ESTADO DE SC UDESC	35.325,88	
24/08/2021	9172	3.1.1.01.003	VENDA DE MERCADORIAS	Venda cfe NF n. 627 FUNDAÇÃO UNIVERSIDADE DO ESTADO DE SC UDESC		35.325,88
24/08/2021	9173	1.1.2.01.001	CLIENTES DIVERSOS	Venda cfe NF n. 628 UNIVERSIDADE FEDERAL DE ALFENAS - UNIFAL-MG	28.800,00	
24/08/2021	9173	3.1.1.01.003	VENDA DE MERCADORIAS	Venda cfe NF n. 628 UNIVERSIDADE FEDERAL DE ALFENAS - UNIFAL-MG		28.800,00
				TOTAL DO DIA	64.125,88	64.125,88
27/08/2021	9095	1.1.5.01.001	MERCADORIAS PARA REVENDA	COMPRA DE MERCADORIA CFE NF 1426 EUCATEX S/A INDUSTRIA E COMERCIO	48.388,00	
27/08/2021	9095	2.1.3.01.001	EUCATEX INDUSTRIA E COMERCIO LTDA	COMPRA DE MERCADORIA CFE NF 1426 EUCATEX S/A INDUSTRIA E COMERCIO		48.388,00
				TOTAL DO DIA	48.388,00	48.388,00
30/08/2021	8778	1.1.1.02.001	BANCO DO BRASIL C/C 9471-4	VLR REF. 627 FUNDAÇÃO UNIVERSIDADE DO ESTADO DE SC UDESC	35.325,88	
30/08/2021	8778	1.1.2.01.001	CLIENTES DIVERSOS	VLR REF. 627 FUNDAÇÃO UNIVERSIDADE DO ESTADO DE SC UDESC		35.325,88
30/08/2021	8779	1.1.1.02.001	BANCO DO BRASIL C/C 9471-4	VLR REF. 611 FUNDAÇÃO UNIVERSIDADE DO ESTADO DE SC UDESC	1.399,96	
				TRANSPORTE	36.725,84	35.325,88

DIÁRIO

Data	Lote	Classificação	Descrição	Histórico	Débito	Crédito
30/08/2021	8779	1.1.2.01.001	CLIENTES DIVERSOS	TRANSPORTE VLR REF. 611 FUNDACAO UNIVERSIDADE DO ESTADO DE SC UDESC	36.725,84	35.325,88 1.399,96
30/08/2021	9515	1.1.1.02.001	BANCO DO BRASIL C/C 9471-4	RESGATE	16.341,26	
30/08/2021	9515	1.1.1.03.001	BANCO DO BRASIL CP 200 MAIS	RESGATE		16.341,26
				TOTAL DO DIA	53.067,10	53.067,10
31/08/2021	9096	1.1.5.01.001	MERCADORIAS PARA REVENDA	COMPRA DE MERCADORIA CFE NF 459367 FORMILINE IND. DE LAMINADOS LTDA	50.700,30	
31/08/2021	9096	2.1.3.01.001	FORMILINE IND. DE LAMINADOS LTDA	COMPRA DE MERCADORIA CFE NF 459367 FORMILINE IND. DE LAMINADOS LTDA		50.700,30
31/08/2021	9097	1.1.5.01.001	MERCADORIAS PARA REVENDA	COMPRA DE MERCADORIA CFE NF 427147 ESPLANE ESPACOS PLANEJADOS LTDA	2.366,80	
31/08/2021	9097	2.1.3.01.001	ESPLANE ESPACOS PLANEJADOS LTDA	COMPRA DE MERCADORIA CFE NF 427147 ESPLANE ESPACOS PLANEJADOS LTDA		2.366,80
31/08/2021	9098	3.4.2.04.001	HONORÁRIO CONTABEIS	VLR REF. 2214 ADECON ASSESS CONTABIL	700,00	
31/08/2021	9098	2.1.3.01.001	ADECON ASSESS CONTABIL	VLR REF. 2214 ADECON ASSESS CONTABIL		700,00
31/08/2021	9272	3.1.2.03.008	(-) SIMPLES	PROVISÃO SIMPLESN 08/2021	13.291,98	
31/08/2021	9272	2.1.4.01.015	SIMPLES A RECOLHER	PROVISÃO SIMPLESN 08/2021		13.291,98
31/08/2021	9279	3.4.2.01.001	PRÓ-LOBORE	VLR REF. PRO LABORE 08/2021	1.819,68	
31/08/2021	9279	2.1.5.02.001	INSS A RECOLHER	VLR REF. INSS 08/2021		200,16
31/08/2021	9279	2.1.5.01.002	PRÓ-LOBORE A PAGAR	VLR REF. LIQ PRO LABORE 08/2021		1.619,52
31/08/2021	9319	1.1.3.05.001	FORMILINE IND DE LAMINADOS LTDA	PGTO NF FORMILINE IND DE LAMINADOS LTDA	50.700,30	
31/08/2021	9319	1.1.1.02.001	BANCO DO BRASIL C/C 9471-4	PGTO NF FORMILINE IND DE LAMINADOS LTDA		50.700,30
31/08/2021	9440	2.1.3.01.001	ESPLANE ESPACOS PLANEJADOS LTDA	PGTO NF ESPLANE ESPACOS PLANEJADOS LTDA	2.366,80	
31/08/2021	9440	1.1.1.02.001	BANCO DO BRASIL C/C 9471-4	PGTO NF ESPLANE ESPACOS PLANEJADOS LTDA		2.366,80
				TOTAL DO DIA	121.945,86	121.945,86
				TOTAL DO MÊS	669.079,15	669.079,15
02/09/2021	8806	1.1.1.02.001	BANCO DO BRASIL C/C 9471-4	VLR REF. 624 MINISTERIO PUBLICO DO ESTADO DO RIO DE JANEIRO	15.943,92	
02/09/2021	8806	1.1.2.01.001	CLIENTES DIVERSOS	VLR REF. 624 MINISTERIO PUBLICO DO ESTADO DO RIO DE JANEIRO		15.943,92
02/09/2021	9345	1.1.3.05.001	EUCATEX IND E COM LTDA	PGTO NF EUCATEX IND E COM LTDA	9.934,08	
02/09/2021	9345	1.1.1.02.001	BANCO DO BRASIL C/C 9471-4	PGTO NF EUCATEX IND E COM LTDA		9.934,08
02/09/2021	9516	1.1.1.03.001	BANCO DO BRASIL CP 200 MAIS	APLICAÇÃO	6.009,84	
02/09/2021	9516	1.1.1.02.001	BANCO DO BRASIL C/C 9471-4	APLICAÇÃO		6.009,84
				TOTAL DO DIA	31.887,84	31.887,84
03/09/2021	9099	1.1.5.01.001	MERCADORIAS PARA REVENDA	COMPRA DE MERCADORIA CFE NF 275495 DESCARPACK DESCARTAVEIS DO BRASIL LTDA	4.200,00	
03/09/2021	9099	2.1.3.01.001	DESCARPACK DESCARTAVEIS DO BRASIL LTDA	COMPRA DE MERCADORIA CFE NF 275495 DESCARPACK DESCARTAVEIS DO BRASIL LTDA		4.200,00
				TOTAL DO DIA	4.200,00	4.200,00
05/09/2021	9316	2.1.3.01.001	ADECON ASSESS CONTABIL	PGTO NF ADECON ASSESS CONTABIL	700,00	
05/09/2021	9316	1.1.1.02.001	BANCO DO BRASIL C/C 9471-4	PGTO NF ADECON ASSESS CONTABIL		700,00
05/09/2021	9370	1.1.1.02.001	BANCO DO BRASIL C/C 9471-4	PGTO. CDL UNIMED		2.659,51
05/09/2021	9370	3.4.2.04.001	MENSALIDADES E ANUIDADES	PGTO. CDL	39,60	
05/09/2021	9370	3.4.2.04.001	ASSISTÊNCIA MÉDICA E SOCIAL	PGTO. CDL UNIMED	2.619,91	
				TOTAL DO DIA	3.359,51	3.359,51
06/09/2021	9429	1.1.1.02.001	BANCO DO BRASIL C/C 9471-4	PGTO NF DESCARPACK DESCARTAVEIS DO BRASIL LTDA		4.213,99
06/09/2021	9429	2.1.3.01.001	DESCARPACK DESCARTAVEIS DO BRASIL LTDA	PGTO NF DESCARPACK DESCARTAVEIS DO BRASIL LTDA	4.200,00	
06/09/2021	9429	3.5.2.01.001	JUROS DE MORA	PGTO NF DESCARPACK DESCARTAVEIS DO BRASIL LTDA	13,99	
06/09/2021	9517	1.1.1.02.001	BANCO DO BRASIL C/C 9471-4	RESGATE	3.359,51	
06/09/2021	9517	1.1.1.03.001	BANCO DO BRASIL CP 200 MAIS	RESGATE		3.359,51
06/09/2021	9724	2.1.5.01.002	PRÓ-LOBORE A PAGAR	PGTO. PRO LABORE 08/2021	1.619,52	
06/09/2021	9724	1.1.1.01.001	CAIXA GERAL	PGTO. PRO LABORE 08/2021		1.619,52
06/09/2021	9808	1.1.1.02.001	BANCO BRADESCO	RESGATE	100,00	
				TRANSPORTE	9.293,02	9.193,02

DIÁRIO

Data	Lote	Classificação	Descrição	Histórico	Débito	Crédito
06/09/2021	9808	1.1.1.03.001	BANCO BRADESCO APLICAÇÃO	TRANSPORTE RESGATE	9.293,02	9.193,02 100,00
06/09/2021	9809	3.5.2.01.001	TARIFAS BANCARIAS	DEB C/C. TARIFAS BANCARIAS	13,75	
06/09/2021	9809	1.1.1.02.001	BANCO BRADESCO	DEB C/C. TARIFAS BANCARIAS		13,75
				TOTAL DO DIA	9.306,77	9.306,77
08/09/2021	9518	3.4.2.04.001	TELEFONE	DEB C/C. TELEFONE	64,99	
08/09/2021	9518	1.1.1.02.001	BANCO DO BRASIL C/C 9471-4	DEB C/C. TELEFONE		64,99
08/09/2021	9519	1.1.1.02.001	BANCO DO BRASIL C/C 9471-4	RESGATE	4.278,98	
08/09/2021	9519	1.1.1.03.001	BANCO DO BRASIL CP 200 MAIS	RESGATE		4.278,98
08/09/2021	9810	1.1.1.03.001	BANCO BRADESCO APLICAÇÃO	APLICAÇÃO	86,25	
08/09/2021	9810	1.1.1.02.001	BANCO BRADESCO	APLICAÇÃO		86,25
				TOTAL DO DIA	4.430,22	4.430,22
10/09/2021	9317	2.1.3.01.001	SOPRANO INDUSTRIA ELETROMETALURGICA EIRE	PGTO NF SOPRANO INDUSTRIA ELETROMETALURGICA EIRE	6.675,00	
10/09/2021	9317	1.1.1.02.001	BANCO DO BRASIL C/C 9471-4	PGTO NF SOPRANO INDUSTRIA ELETROMETALURGICA EIRE		6.675,00
10/09/2021	9520	1.1.1.02.001	BANCO DO BRASIL C/C 9471-4	RESGATE	6.675,00	
10/09/2021	9520	1.1.1.03.001	BANCO DO BRASIL CP 200 MAIS	RESGATE		6.675,00
				TOTAL DO DIA	13.350,00	13.350,00
13/09/2021	8807	1.1.1.02.001	BANCO DO BRASIL C/C 9471-4	VLR REF. 628 UNIVERSIDADE FEDERAL DE ALFENAS - UNIFAL-MG	28.800,00	
13/09/2021	8807	1.1.2.01.001	CLIENTES DIVERSOS	VLR REF. 628 UNIVERSIDADE FEDERAL DE ALFENAS - UNIFAL-MG		28.800,00
13/09/2021	9174	1.1.2.01.001	CLIENTES DIVERSOS	Venda cfe NF n. 629 SAO PAULO TRIBUNAL DE CONTAS DO MUNICIPIO	2.969,60	
13/09/2021	9174	3.1.1.01.003	VENDA DE MERCADORIAS	Venda cfe NF n. 629 SAO PAULO TRIBUNAL DE CONTAS DO MUNICIPIO		2.969,60
13/09/2021	9521	3.5.2.01.001	TARIFAS BANCARIAS	DEB C/C. TARIFAS BANCARIAS	76,50	
13/09/2021	9521	1.1.1.02.001	BANCO DO BRASIL C/C 9471-4	DEB C/C. TARIFAS BANCARIAS		76,50
13/09/2021	9522	1.1.1.03.001	BANCO DO BRASIL CP 200 MAIS	APLICAÇÃO	28.723,50	
13/09/2021	9522	1.1.1.02.001	BANCO DO BRASIL C/C 9471-4	APLICAÇÃO		28.723,50
				TOTAL DO DIA	60.569,60	60.569,60
14/09/2021	9523	2.4.3.02.001	ANDREZA ROBERTA COSTA	VLR REF. DISTRIBUIÇÃO DE LUCROS	8.000,00	
14/09/2021	9523	1.1.1.02.001	BANCO DO BRASIL C/C 9471-4	VLR REF. DISTRIBUIÇÃO DE LUCROS		8.000,00
14/09/2021	9524	1.1.1.02.001	BANCO DO BRASIL C/C 9471-4	RESGATE	8.000,00	
14/09/2021	9524	1.1.1.03.001	BANCO DO BRASIL CP 200 MAIS	RESGATE		8.000,00
				TOTAL DO DIA	16.000,00	16.000,00
15/09/2021	9175	1.1.2.01.001	CLIENTES DIVERSOS	Venda cfe NF n. 630 SERVICO NACIONAL DE APRENDIZAGEM INDUSTRIAL	94.038,00	
15/09/2021	9175	3.1.1.01.003	VENDA DE MERCADORIAS	Venda cfe NF n. 630 SERVICO NACIONAL DE APRENDIZAGEM INDUSTRIAL		94.038,00
15/09/2021	9525	2.1.3.01.001	ESPLANE ESPACOS PLANEJADOS LTDA	PGTO NF ESPLANE ESPACOS PLANEJADOS LTDA	12.508,33	
15/09/2021	9525	1.1.1.02.001	BANCO DO BRASIL C/C 9471-4	PGTO NF ESPLANE ESPACOS PLANEJADOS LTDA		12.508,33
15/09/2021	9526	1.1.1.02.001	BANCO DO BRASIL C/C 9471-4	RESGATE	12.508,33	
15/09/2021	9526	1.1.1.03.001	BANCO DO BRASIL CP 200 MAIS	RESGATE		12.508,33
15/09/2021	9811	1.1.1.02.001	BANCO BRADESCO	RESGATE	100,00	
15/09/2021	9811	1.1.1.03.001	BANCO BRADESCO APLICAÇÃO	RESGATE		100,00
15/09/2021	9812	1.1.1.02.001	BANCO BRADESCO	RESGATE	86,25	
15/09/2021	9812	1.1.1.03.001	BANCO BRADESCO APLICAÇÃO	RESGATE		86,25
15/09/2021	9813	3.5.2.01.001	TARIFAS BANCARIAS	DEB C/C. TARIFAS BANCARIAS	104,90	
15/09/2021	9813	1.1.1.02.001	BANCO BRADESCO	DEB C/C. TARIFAS BANCARIAS		104,90
				TOTAL DO DIA	119.345,81	119.345,81
16/09/2021	9100	1.1.5.01.001	MERCADORIAS PARA REVENDA	COMPRA DE MERCADORIA CFE NF 430150 ESPLANE ESPACOS PLANEJADOS LTDA	12.508,33	
16/09/2021	9100	2.1.3.01.001	ESPLANE ESPACOS PLANEJADOS LTDA	COMPRA DE MERCADORIA CFE NF 430150 ESPLANE ESPACOS PLANEJADOS LTDA		12.508,33
				TRANSPORTE	12.508,33	12.508,33

DIÁRIO

Data	Lote	Classificação	Descrição	Histórico	Débito	Crédito
16/09/2021	9101	1.1.5.01.001	MERCADORIAS PARA REVENDA	TRANSPORTE	12.508,33	12.508,33
				COMPRA DE MERCADORIA CFE NF 16944	4.640,00	
				DRYWALL ACARTONADOS LTDA		4.640,00
16/09/2021	9101	1.1.1.01.001	CAIXA GERAL	COMPRA DE MERCADORIA CFE NF 16944		4.640,00
				DRYWALL ACARTONADOS LTDA		
16/09/2021	9176	1.1.2.01.001	CLIENTES DIVERSOS	Venda cfe NF n. 631 BAHIA TRIBUNAL DE JUSTICA	4.275,00	
16/09/2021	9176	3.1.1.01.003	VENDA DE MERCADORIAS	Venda cfe NF n. 631 BAHIA TRIBUNAL DE JUSTICA		4.275,00
16/09/2021	9177	1.1.2.01.001	CLIENTES DIVERSOS	Venda cfe NF n. 632 FUNDACAO UNIVERSIDADE DO ESTADO DE SC UDESC	1.760,00	
16/09/2021	9177	3.1.1.01.003	VENDA DE MERCADORIAS	Venda cfe NF n. 632 FUNDACAO UNIVERSIDADE DO ESTADO DE SC UDESC		1.760,00
16/09/2021	9178	1.1.2.01.001	CLIENTES DIVERSOS	Venda cfe NF n. 633 FUNDACAO UNIVERSIDADE DO ESTADO DE SC UDESC	352,00	
16/09/2021	9178	3.1.1.01.003	VENDA DE MERCADORIAS	Venda cfe NF n. 633 FUNDACAO UNIVERSIDADE DO ESTADO DE SC UDESC		352,00
16/09/2021	9179	1.1.2.01.001	CLIENTES DIVERSOS	Venda cfe NF n. 634 MINISTERIO PUBLICO DO ESTADO DO RIO DE JANEIRO	58.060,10	
16/09/2021	9179	3.1.1.01.003	VENDA DE MERCADORIAS	Venda cfe NF n. 634 MINISTERIO PUBLICO DO ESTADO DO RIO DE JANEIRO		58.060,10
16/09/2021	9397	3.3.1.01.002	FRETES E CARRETOS	PGTO DACTE FRANCA E NEVES EXPRESS EIRELI	440,00	
16/09/2021	9397	1.1.1.02.001	BANCO DO BRASIL C/C 9471-4	PGTO DACTE FRANCA E NEVES EXPRESS EIRELI		440,00
16/09/2021	9527	2.4.3.02.001	ANDREZA ROBERTA COSTA	VLR REF DISTRIBUIÇÃO DE LUCROS	3.990,00	
16/09/2021	9527	1.1.1.02.001	BANCO DO BRASIL C/C 9471-4	VLR REF DISTRIBUIÇÃO DE LUCROS		3.990,00
16/09/2021	9528	1.1.1.02.001	BANCO DO BRASIL C/C 9471-4	RESGATE	4.430,00	
16/09/2021	9528	1.1.1.03.001	BANCO DO BRASIL CP 200 MAIS	RESGATE		4.430,00
16/09/2021	9814	1.1.1.02.001	BANCO BRADESCO	RESGATE	568,65	
16/09/2021	9814	1.1.1.03.001	BANCO BRADESCO APLICAÇÃO	RESGATE		568,65
16/09/2021	9815	1.1.1.01.001	CAIXA GERAL	SUPRIMENTO DE CAIXA	650,00	
16/09/2021	9815	1.1.1.02.001	BANCO BRADESCO	SUPRIMENTO DE CAIXA		650,00
				TOTAL DO DIA	91.674,08	91.674,08
17/09/2021	9529	2.4.3.02.001	ANDREZA ROBERTA COSTA	VLR REF. DISTRIBUIÇÃO DE LUCROS	1.500,00	
17/09/2021	9529	1.1.1.02.001	BANCO DO BRASIL C/C 9471-4	VLR REF. DISTRIBUIÇÃO DE LUCROS		1.500,00
17/09/2021	9530	1.1.1.02.001	BANCO DO BRASIL C/C 9471-4	RESGATE	1.500,00	
17/09/2021	9530	1.1.1.03.001	BANCO DO BRASIL CP 200 MAIS	RESGATE		1.500,00
				TOTAL DO DIA	3.000,00	3.000,00
20/09/2021	9328	2.1.3.01.001	ESPLANE ESPACOS PLANEJADOS LTDA	PGTO NF ESPLANE ESPACOS PLANEJADOS LTDA	1.521,50	
20/09/2021	9328	1.1.1.02.001	BANCO DO BRASIL C/C 9471-4	PGTO NF ESPLANE ESPACOS PLANEJADOS LTDA		1.521,50
20/09/2021	9331	3.4.2.04.001	TELEFONE	PGTO FAT TIM	144,80	
20/09/2021	9331	1.1.1.02.001	BANCO DO BRASIL C/C 9471-4	PGTO FAT TIM		144,80
20/09/2021	9352	2.1.4.01.015	SIMPLES A RECOLHER	PGTO. SIMPLES 04/21	13.794,14	
20/09/2021	9352	1.1.1.02.001	BANCO DO BRASIL C/C 9471-4	PGTO. SIMPLES 04/21		13.794,14
20/09/2021	9399	2.1.5.02.001	INSS A RECOLHER	PGTO. INSS 08/21	200,16	
20/09/2021	9399	1.1.1.02.001	BANCO DO BRASIL C/C 9471-4	PGTO. INSS 08/21		200,16
20/09/2021	9400	3.4.2.04.001	TELEFONE	PGTO FAT VIVO	64,99	
20/09/2021	9400	1.1.1.02.001	BANCO DO BRASIL C/C 9471-4	PGTO FAT VIVO		64,99
20/09/2021	9428	2.1.4.01.015	SIMPLES A RECOLHER	PGTO. SIMPLES 08/21	13.291,98	
20/09/2021	9428	1.1.1.02.001	BANCO DO BRASIL C/C 9471-4	PGTO. SIMPLES 08/21		13.291,98
20/09/2021	9430	2.1.3.01.001	SOFTRONIC COML E DISTRIB DE PRODUTOS LTDA	PGTO NF SOFTRONIC COML E DISTRIB DE PRODUTOS LTDA	4.290,00	
20/09/2021	9430	1.1.1.02.001	BANCO DO BRASIL C/C 9471-4	PGTO NF SOFTRONIC COML E DISTRIB DE PRODUTOS LTDA		4.290,00
20/09/2021	9436	2.1.3.01.001	ESPLANE ESPACOS PLANEJADOS LTDA	PGTO NF ESPLANE ESPACOS PLANEJADOS LTDA	4.879,13	
20/09/2021	9436	1.1.1.02.001	BANCO DO BRASIL C/C 9471-4	PGTO NF ESPLANE ESPACOS PLANEJADOS LTDA		4.879,13
20/09/2021	9531	2.4.3.02.001	ANDREZA ROBERTA COSTA	VLR REF. DISTRIBUIÇÃO DE LUCROS	1.600,00	
20/09/2021	9531	1.1.1.02.001	BANCO DO BRASIL C/C 9471-4	VLR REF. DISTRIBUIÇÃO DE LUCROS		1.600,00
20/09/2021	9532	1.1.1.02.001	BANCO DO BRASIL C/C 9471-4	RESGATE	39.916,50	
20/09/2021	9532	1.1.1.03.001	BANCO DO BRASIL CP 200 MAIS	RESGATE		39.916,50
20/09/2021	9561	3.4.2.04.001	TELEFONE	PGTO FAT TIM	129,80	
				TRANSPORTE	79.833,00	79.703,20

DIÁRIO

Data	Lote	Classificação	Descrição	Histórico	Débito	Crédito
20/09/2021	9561	1.1.1.02.001	BANCO DO BRASIL C/C 9471-4	TRANSPORTE PGTO FAT TIM	79.833,00	79.703,20
				TOTAL DO DIA	79.833,00	79.833,00
21/09/2021	9102	1.1.5.01.001	MERCADORIAS PARA REVENDA	COMPRA DE MERCADORIA CFE NF 430978 ESPLANE ESPACOS PLANEJADOS LTDA	1.521,50	
21/09/2021	9102	2.1.3.01.001	ESPLANE ESPACOS PLANEJADOS LTDA	COMPRA DE MERCADORIA CFE NF 430978 ESPLANE ESPACOS PLANEJADOS LTDA		1.521,50
21/09/2021	9180	1.1.2.01.001	CLIENTES DIVERSOS	Venda cfe NF n. 636 MINISTERIO PUBLICO DO ESTADO DO RIO DE JANEIRO	510,00	
21/09/2021	9180	3.1.1.01.003	VENDA DE MERCADORIAS	Venda cfe NF n. 636 MINISTERIO PUBLICO DO ESTADO DO RIO DE JANEIRO		510,00
21/09/2021	9181	1.1.2.01.001	CLIENTES DIVERSOS	Venda cfe NF n. 635 MINISTERIO PUBLICO DO ESTADO DO RIO DE JANEIRO	1.445,00	
21/09/2021	9181	3.1.1.01.003	VENDA DE MERCADORIAS	Venda cfe NF n. 635 MINISTERIO PUBLICO DO ESTADO DO RIO DE JANEIRO		1.445,00
21/09/2021	9329	3.3.1.01.002	FRETES E CARRETOS	PGTO DACTE GALVAO TRANSPORTES E LOGSITICA LTDA	1.300,00	
21/09/2021	9329	1.1.1.02.001	BANCO DO BRASIL C/C 9471-4	PGTO DACTE GALVAO TRANSPORTES E LOGSITICA LTDA		1.300,00
21/09/2021	9533	2.1.3.01.001	ESPLANE ESPACOS PLANEJADOS LTDA	PGTO NF ESPLANE ESPACOS PLANEJADOS LTDA	18.427,81	
21/09/2021	9533	1.1.1.02.001	BANCO DO BRASIL C/C 9471-4	PGTO NF ESPLANE ESPACOS PLANEJADOS LTDA		18.427,81
21/09/2021	9534	1.1.1.01.001	CAIXA GERAL	SUPRIMENTO DE CAIXA	16,00	
21/09/2021	9534	1.1.1.02.001	BANCO DO BRASIL C/C 9471-4	SUPRIMENTO DE CAIXA		16,00
21/09/2021	9535	1.1.1.02.001	BANCO DO BRASIL C/C 9471-4	RESGATE	19.743,81	
21/09/2021	9535	1.1.1.03.001	BANCO DO BRASIL CP 200 MAIS	RESGATE		19.743,81
21/09/2021	9816	1.1.1.02.001	BANCO BRADESCO	RESGATE	24.570,47	
21/09/2021	9816	1.1.1.03.001	BANCO BRADESCO APLICAÇÃO	RESGATE		24.570,47
21/09/2021	9817	2.1.3.01.001	FECHADURAS METAL VOUGA IND. E COM. LTDA	PGTO NF FECHADURAS METAL VOUGA IND. E COM. LTDA	24.570,47	
21/09/2021	9817	1.1.1.02.001	BANCO BRADESCO	PGTO NF FECHADURAS METAL VOUGA IND. E COM. LTDA		24.570,47
				TOTAL DO DIA	92.105,06	92.105,06
22/09/2021	9103	1.1.5.01.001	MERCADORIAS PARA REVENDA	COMPRA DE MERCADORIA CFE NF 431259 ESPLANE ESPACOS PLANEJADOS LTDA	18.427,81	
22/09/2021	9103	2.1.3.01.001	ESPLANE ESPACOS PLANEJADOS LTDA	COMPRA DE MERCADORIA CFE NF 431259 ESPLANE ESPACOS PLANEJADOS LTDA		18.427,81
22/09/2021	9104	1.1.5.01.001	MERCADORIAS PARA REVENDA	COMPRA DE MERCADORIA CFE NF 119 VBC CONSULTORIA E COMERCIO DE PRODUTOS MEDICOS HOSPITALARES	550,00	
22/09/2021	9104	2.1.3.01.001	VBC CONSULTORIA E COMERCIO DE PRODUTOS MEDICOS HOSPITALARES	COMPRA DE MERCADORIA CFE NF 119 VBC CONSULTORIA E COMERCIO DE PRODUTOS MEDICOS HOSPITALARES		550,00
22/09/2021	9182	1.1.2.01.001	CLIENTES DIVERSOS	Venda cfe NF n. 637 PREFEITURA MUNICIPAL DE SÃO JOSÉ DOS CAM	26.745,00	
22/09/2021	9182	3.1.1.01.003	VENDA DE MERCADORIAS	Venda cfe NF n. 637 PREFEITURA MUNICIPAL DE SÃO JOSÉ DOS CAM		26.745,00
22/09/2021	9536	2.4.3.02.001	ANDREZA ROBERTA COSTA	VLR REF. DISTRIBUIÇÃO DE LUCROS	250,00	
22/09/2021	9536	1.1.1.02.001	BANCO DO BRASIL C/C 9471-4	VLR REF. DISTRIBUIÇÃO DE LUCROS		250,00
22/09/2021	9537	1.1.1.02.001	BANCO DO BRASIL C/C 9471-4	RESGATE	800,00	
22/09/2021	9537	1.1.1.03.001	BANCO DO BRASIL CP 200 MAIS	RESGATE		800,00
22/09/2021	9553	2.1.3.01.001	VBC CONSULTORIA E COMERCIO DE PRODUTOS MEDICOS HOSPITALARES	PGTO NF VBC CONSULTORIA E COMERCIO DE PRODUTOS MEDICOS HOSPITALARES	550,00	
22/09/2021	9553	1.1.1.02.001	BANCO DO BRASIL C/C 9471-4	PGTO NF VBC CONSULTORIA E COMERCIO DE PRODUTOS MEDICOS HOSPITALARES		550,00
				TOTAL DO DIA	47.322,81	47.322,81
23/09/2021	9105	1.1.5.01.001	MERCADORIAS PARA REVENDA	COMPRA DE MERCADORIA CFE NF 29035 Softronic Comercial Distr. de Produtos Ltda	4.290,00	
23/09/2021	9105	2.1.3.01.001	SOFTRONIC COML E DISTRIB DE PRODUTOS LTDA	COMPRA DE MERCADORIA CFE NF 29035 Softronic Comercial Distr. de Produtos Ltda		4.290,00
23/09/2021	9183	1.1.2.01.001	CLIENTES DIVERSOS	Venda cfe NF n. 638 FUNDACAO UNIVERSIDADE DO ESTADO DE SC UDESC	8.637,60	
23/09/2021	9183	3.1.1.01.003	VENDA DE MERCADORIAS	Venda cfe NF n. 638 FUNDACAO UNIVERSIDADE DO ESTADO DE SC UDESC		8.637,60
23/09/2021	9538	2.4.3.02.001	ANDREZA ROBERTA COSTA	VLR REF. DISTRIBUIÇÃO DE LUCROS	1.500,00	
23/09/2021	9538	1.1.1.02.001	BANCO DO BRASIL C/C 9471-4	VLR REF. DISTRIBUIÇÃO DE LUCROS		1.500,00
23/09/2021	9539	1.1.1.02.001	BANCO DO BRASIL C/C 9471-4	RESGATE	503,32	
				TRANSPORTE	14.930,92	14.427,60

DIÁRIO

Data	Lote	Classificação	Descrição	Histórico	Débito	Crédito
				TRANSPORTE	14.930,92	14.427,60
23/09/2021	9539	1.1.1.03.001	BANCO DO BRASIL CP 200 MAIS	RESGATE		503,32
23/09/2021	9540	1.1.1.02.001	BANCO DO BRASIL C/C 9471-4	RESGATE	1.000,00	
23/09/2021	9540	1.1.1.03.001	BANCO DO BRASIL CP 200 MAIS	RESGATE		1.000,00
23/09/2021	9541	1.1.1.03.001	BANCO DO BRASIL CP 200 MAIS	APLICAÇÃO	3,32	
23/09/2021	9541	1.1.1.02.001	BANCO DO BRASIL C/C 9471-4	APLICAÇÃO		3,32
23/09/2021	9542	1.1.1.02.001	BANCO DO BRASIL C/C 9471-4	RESGATE	18,70	
23/09/2021	9542	1.1.1.03.001	BANCO DO BRASIL CP 200 MAIS	RESGATE		18,70
23/09/2021	9543	1.1.1.03.001	BANCO DO BRASIL CP 200 MAIS	VLR REF. ESTORNO RESGATE	503,32	
23/09/2021	9543	1.1.1.02.001	BANCO DO BRASIL C/C 9471-4	VLR REF. ESTORNO RESGATE		503,32
23/09/2021	9544	1.1.1.02.001	BANCO DO BRASIL C/C 9471-4	RESGATE	484,62	
23/09/2021	9544	1.1.1.03.001	BANCO DO BRASIL CP 200 MAIS	RESGATE		484,62
				TOTAL DO DIA	16.940,88	16.940,88
24/09/2021	8808	1.1.1.02.001	BANCO DO BRASIL C/C 9471-4	VLR REF. 629 SAO PAULO TRIBUNAL DE CONTAS DO MUNICIPIO	2.969,60	
24/09/2021	8808	1.1.2.01.001	CLIENTES DIVERSOS	VLR REF. 629 SAO PAULO TRIBUNAL DE CONTAS DO MUNICIPIO		2.969,60
24/09/2021	9545	1.1.1.03.001	BANCO DO BRASIL CP 200 MAIS	APLICAÇÃO	2.969,60	
24/09/2021	9545	1.1.1.02.001	BANCO DO BRASIL C/C 9471-4	APLICAÇÃO		2.969,60
				TOTAL DO DIA	5.939,20	5.939,20
27/09/2021	9106	1.1.5.01.001	MERCADORIAS PARA REVENDA	COMPRA DE MERCADORIA CFE NF 125 VBC CONSULTORIA E COMERCIO DE PRODUTOS MEDICOS HOSPITALARES	550,00	
27/09/2021	9106	2.1.3.01.001	VBC CONSULTORIA E COMERCIO DE PRODUTOS MEDICOS HOSPITALARES	COMPRA DE MERCADORIA CFE NF 125 VBC CONSULTORIA E COMERCIO DE PRODUTOS MEDICOS HOSPITALARES		550,00
27/09/2021	9431	2.1.3.01.001	VBC CONSULTORIA E COMERCIO DE PRODUTOS MEDICOS HOSPITALARES	PGTO NF VBC CONSULTORIA E COMERCIO DE PRODUTOS MEDICOS HOSPITALARES	550,00	
27/09/2021	9431	1.1.1.02.001	BANCO DO BRASIL C/C 9471-4	PGTO NF VBC CONSULTORIA E COMERCIO DE PRODUTOS MEDICOS HOSPITALARES		550,00
27/09/2021	9546	2.1.3.01.001	MARCIA CRISTINA CARVALHO GARCIA	PGTO NF MARCIA CRISTINA CARVALHO GARCIA	21.000,00	
27/09/2021	9546	1.1.1.02.001	BANCO DO BRASIL C/C 9471-4	PGTO NF MARCIA CRISTINA CARVALHO GARCIA		21.000,00
27/09/2021	9547	1.1.3.05.001	EUCATEX IND E COM LTDA	PGTO NF EUCATEX IND E COM LTDA	24.194,00	
27/09/2021	9547	1.1.1.02.001	BANCO DO BRASIL C/C 9471-4	PGTO NF EUCATEX IND E COM LTDA		24.194,00
27/09/2021	9548	1.1.1.02.001	BANCO DO BRASIL C/C 9471-4	RESGATE	2.991,71	
27/09/2021	9548	1.1.1.03.001	BANCO DO BRASIL CP 200 MAIS	RESGATE		2.991,71
27/09/2021	9549	1.1.1.02.001	BANCO DO BRASIL C/C 9471-4	RESGATE	42.500,00	
27/09/2021	9549	1.1.1.03.001	BANCO DO BRASIL CP 200 MAIS	RESGATE		42.500,00
27/09/2021	9551	1.1.1.03.001	BANCO DO BRASIL CP 200 MAIS	APLICAÇÃO	297,71	
27/09/2021	9551	1.1.1.02.001	BANCO DO BRASIL C/C 9471-4	APLICAÇÃO		297,71
27/09/2021	9552	1.1.1.02.001	BANCO DO BRASIL C/C 9471-4	RESGATE	810,05	
27/09/2021	9552	1.1.1.03.001	BANCO DO BRASIL CP 200 MAIS	RESGATE		810,05
27/09/2021	9554	1.1.1.03.001	BANCO DO BRASIL CP 200 MAIS	VLR REF. ESTORNO RESGATE	2.991,71	
27/09/2021	9554	1.1.1.02.001	BANCO DO BRASIL C/C 9471-4	VLR REF. ESTORNO RESGATE		2.991,71
27/09/2021	9555	1.1.1.02.001	BANCO DO BRASIL C/C 9471-4	RESGATE	2.181,66	
27/09/2021	9555	1.1.1.03.001	BANCO DO BRASIL CP 200 MAIS	RESGATE		2.181,66
27/09/2021	9556	1.1.1.02.001	BANCO DO BRASIL C/C 9471-4	RESGATE	550,00	
27/09/2021	9556	1.1.1.03.001	BANCO DO BRASIL CP 200 MAIS	RESGATE		550,00
				TOTAL DO DIA	98.616,84	98.616,84
29/09/2021	9184	1.1.2.01.001	CLIENTES DIVERSOS	Venda cfe NF n. 641 MINISTERIO PUBLICO DO ESTADO DO RIO DE JANEIRO	37.479,80	
29/09/2021	9184	3.1.1.01.003	VENDA DE MERCADORIAS	Venda cfe NF n. 641 MINISTERIO PUBLICO DO ESTADO DO RIO DE JANEIRO		37.479,80
29/09/2021	9185	1.1.2.01.001	CLIENTES DIVERSOS	Venda cfe NF n. 642 MINISTERIO PUBLICO DO ESTADO DO RIO DE JANEIRO	34.007,20	
29/09/2021	9185	3.1.1.01.003	VENDA DE MERCADORIAS	Venda cfe NF n. 642 MINISTERIO PUBLICO DO ESTADO DO RIO DE JANEIRO		34.007,20
29/09/2021	9186	1.1.2.01.001	CLIENTES DIVERSOS	Venda cfe NF n. 639 MINISTERIO PUBLICO DO ESTADO DO RIO DE JANEIRO	27.120,00	
29/09/2021	9186	3.1.1.01.003	VENDA DE MERCADORIAS	Venda cfe NF n. 639 MINISTERIO PUBLICO DO ESTADO DO RIO DE JANEIRO		27.120,00
				TRANSPORTE	98.607,00	98.607,00

DIÁRIO

Data	Lote	Classificação	Descrição	Histórico	Débito	Crédito
				TRANSPORTE	98.607,00	98.607,00
29/09/2021	9187	1.1.2.01.001	CLIENTES DIVERSOS	Venda cfe NF n. 640 MINISTERIO PUBLICO DO ESTADO DO RIO DE JANEIRO	9.000,00	
29/09/2021	9187	3.1.1.01.003	VENDA DE MERCADORIAS	Venda cfe NF n. 640 MINISTERIO PUBLICO DO ESTADO DO RIO DE JANEIRO		9.000,00
				TOTAL DO DIA	107.607,00	107.607,00
30/09/2021	9107	1.1.5.01.001	MERCADORIAS PARA REVENDA	COMPRA DE MERCADORIA CFE NF 29122 Softronic Comercial Distr. de Produtos Ltda	3.644,10	
30/09/2021	9107	2.1.3.01.001	SOFTRONIC COML E DISTRIB DE PRODUTOS LTDA	COMPRA DE MERCADORIA CFE NF 29122 Softronic Comercial Distr. de Produtos Ltda		3.644,10
30/09/2021	9108	1.1.5.01.001	MERCADORIAS PARA REVENDA	COMPRA DE MERCADORIA CFE NF 433249 ESPLANE ESPACOS PLANEJADOS LTDA	2.954,12	
30/09/2021	9108	2.1.3.01.001	ESPLANE ESPACOS PLANEJADOS LTDA	COMPRA DE MERCADORIA CFE NF 433249 ESPLANE ESPACOS PLANEJADOS LTDA		2.954,12
30/09/2021	9109	3.4.2.04.001	HONORÁRIO CONTABEIS	VLR REF. 2265 ADECON ASSESS CONTABIL	700,00	
30/09/2021	9109	2.1.3.01.001	ADECON ASSESS CONTABIL	VLR REF. 2265 ADECON ASSESS CONTABIL		700,00
30/09/2021	9273	3.1.2.03.008	(-) SIMPLES	PROVISÃO SIMPLESN 09/2021	4.252,03	
30/09/2021	9273	2.1.4.01.015	SIMPLES A RECOLHER	PROVISÃO SIMPLESN 09/2021		4.252,03
30/09/2021	9280	3.4.2.01.001	PRÓ-LABORE	VLR REF. PRO LABORE 09/2021	1.819,68	
30/09/2021	9280	2.1.5.02.001	INSS A RECOLHER	VLR REF. INSS 09/2021		200,16
30/09/2021	9280	2.1.5.01.002	PRÓ-LABORE A PAGAR	VLR REF. LIQ PRO LABORE 09/2021		1.619,52
30/09/2021	9433	2.1.3.01.001	ESPLANE ESPACOS PLANEJADOS LTDA	PGTO NF ESPLANE ESPACOS PLANEJADOS LTDA	2.954,12	
30/09/2021	9433	1.1.1.02.001	BANCO DO BRASIL C/C 9471-4	PGTO NF ESPLANE ESPACOS PLANEJADOS LTDA		2.954,12
30/09/2021	9434	2.1.3.01.001	SOFTRONIC COML E DISTRIB DE PRODUTOS LTDA	PGTO NF SOFTRONIC COML E DISTRIB DE PRODUTOS LTDA	3.644,10	
30/09/2021	9434	1.1.1.02.001	BANCO DO BRASIL C/C 9471-4	PGTO NF SOFTRONIC COML E DISTRIB DE PRODUTOS LTDA		3.644,10
30/09/2021	9557	3.3.1.01.002	FRETES E CARRETOS	PGTO DACTE TADLOG TRANSPORTES EIRELI	424,00	
30/09/2021	9557	1.1.1.02.001	BANCO DO BRASIL C/C 9471-4	PGTO DACTE TADLOG TRANSPORTES EIRELI		424,00
30/09/2021	9558	1.1.1.02.001	BANCO DO BRASIL C/C 9471-4	RESGATE	557,85	
30/09/2021	9558	1.1.1.03.001	BANCO DO BRASIL CP 200 MAIS	RESGATE		557,85
30/09/2021	9559	1.1.1.02.001	BANCO DO BRASIL C/C 9471-4	RESGATE	6.500,00	
30/09/2021	9559	1.1.1.03.001	BANCO DO BRASIL CP 200 MAIS	RESGATE		6.500,00
30/09/2021	9560	1.1.1.03.001	BANCO DO BRASIL CP 200 MAIS	APLICAÇÃO	35,63	
30/09/2021	9560	1.1.1.02.001	BANCO DO BRASIL C/C 9471-4	APLICAÇÃO		35,63
				TOTAL DO DIA	27.485,63	27.485,63
				TOTAL DO MÊS	832.974,25	832.974,25
01/10/2021	8865	1.1.1.02.001	BANCO DO BRASIL C/C 9471-4	VLR REF. 623 UNIVERSIDADE FEDERAL DO RIO DE JANEIRO	45.351,60	
01/10/2021	8865	1.1.2.01.001	CLIENTES DIVERSOS	VLR REF. 623 UNIVERSIDADE FEDERAL DO RIO DE JANEIRO		45.351,60
01/10/2021	9110	1.1.5.01.001	MERCADORIAS PARA REVENDA	COMPRA DE MERCADORIA CFE NF 20545 FECHADURAS METAL VOUGA IND. E COM. LTDA	24.570,47	
01/10/2021	9110	2.1.3.01.001	FECHADURAS METAL VOUGA IND. E COM. LTDA	COMPRA DE MERCADORIA CFE NF 20545 FECHADURAS METAL VOUGA IND. E COM. LTDA		24.570,47
01/10/2021	9188	1.1.2.01.001	CLIENTES DIVERSOS	Venda cfe NF n. 644 MINISTERIO PUBLICO DO ESTADO DO RIO DE JANEIRO	17.535,00	
01/10/2021	9188	3.1.1.01.003	VENDA DE MERCADORIAS	Venda cfe NF n. 644 MINISTERIO PUBLICO DO ESTADO DO RIO DE JANEIRO		17.535,00
01/10/2021	9189	1.1.2.01.001	CLIENTES DIVERSOS	Venda cfe NF n. 644 MINISTERIO PUBLICO DO ESTADO DO RIO DE JANEIRO	1.957,50	
01/10/2021	9189	3.1.1.01.003	VENDA DE MERCADORIAS	Venda cfe NF n. 644 MINISTERIO PUBLICO DO ESTADO DO RIO DE JANEIRO		1.957,50
01/10/2021	9190	1.1.2.01.001	CLIENTES DIVERSOS	Venda cfe NF n. 643 MINISTERIO PUBLICO DO ESTADO DO RIO DE JANEIRO	5.827,50	
01/10/2021	9190	3.1.1.01.003	VENDA DE MERCADORIAS	Venda cfe NF n. 643 MINISTERIO PUBLICO DO ESTADO DO RIO DE JANEIRO		5.827,50
01/10/2021	9191	1.1.2.01.001	CLIENTES DIVERSOS	Venda cfe NF n. 643 MINISTERIO PUBLICO DO ESTADO DO RIO DE JANEIRO	652,50	
01/10/2021	9191	3.1.1.01.003	VENDA DE MERCADORIAS	Venda cfe NF n. 643 MINISTERIO PUBLICO DO ESTADO DO RIO DE JANEIRO		652,50
01/10/2021	9562	1.1.1.02.001	BANCO DO BRASIL C/C 9471-4	RESGATE	127,53	
01/10/2021	9562	1.1.1.03.001	BANCO DO BRASIL CP 200 MAIS	RESGATE		127,53
01/10/2021	9563	2.4.3.02.001	ANDREZA ROBERTA COSTA	VLR REF DISTRIBUIÇÃO DE LUCROS	600,00	
				TRANSPORTE	96.622,10	96.622,10

DIÁRIO

Data	Lote	Classificação	Descrição	Histórico	Débito	Crédito
01/10/2021	9563	1.1.1.02.001	BANCO DO BRASIL C/C 9471-4	TRANSPORTE VLR REF DISTRIBUIÇÃO DE LUCROS	96.622,10	96.022,10 600,00
01/10/2021	9564	3.3.1.01.002	FRETES E CARRETOS	PGTO DACTE GALVAO TRANSPORTES LTDA	1.300,00	
01/10/2021	9564	1.1.1.02.001	BANCO DO BRASIL C/C 9471-4	PGTO DACTE GALVAO TRANSPORTES LTDA		1.300,00
01/10/2021	9565	1.1.1.03.001	BANCO DO BRASIL CP 200 MAIS	VLR REF. ESTORNO RESGATE	557,85	
01/10/2021	9565	1.1.1.02.001	BANCO DO BRASIL C/C 9471-4	VLR REF. ESTORNO RESGATE		557,85
01/10/2021	9566	1.1.1.02.001	BANCO DO BRASIL C/C 9471-4	RESGATE	430,32	
01/10/2021	9566	1.1.1.03.001	BANCO DO BRASIL CP 200 MAIS	RESGATE		430,32
01/10/2021	9567	1.1.1.03.001	BANCO DO BRASIL CP 200 MAIS	APLICAÇÃO	43.451,60	
01/10/2021	9567	1.1.1.02.001	BANCO DO BRASIL C/C 9471-4	APLICAÇÃO		43.451,60
				TOTAL DO DIA	142.361,87	142.361,87
04/10/2021	9111	3.4.2.04.001	MATERIAL DE ESCRITÓRIO	NOTA FISCAL 48589 ILHA MAIS INFORMATICA LTDA EPP	65,96	
04/10/2021	9111	2.1.3.01.001	ILHA MAIS INFORMATICA LTDA EPP	NOTA FISCAL 48589 ILHA MAIS INFORMATICA LTDA EPP		65,96
04/10/2021	9322	2.1.3.01.001	ILHA MAIS INFORMATICA LTDA EPP	PGTO NF ILHA MAIS INFORMATICA LTDA EPP	65,96	
04/10/2021	9322	1.1.1.02.001	BANCO DO BRASIL C/C 9471-4	PGTO NF ILHA MAIS INFORMATICA LTDA EPP		65,96
04/10/2021	9346	1.1.3.05.001	EUCATEX IND E COM LTDA	PGTO NF EUCATEX IND E COM LTDA	9.934,08	
04/10/2021	9346	1.1.1.02.001	BANCO DO BRASIL C/C 9471-4	PGTO NF EUCATEX IND E COM LTDA		9.934,08
04/10/2021	9568	2.4.3.02.001	ANDREZA ROBERTA COSTA	VLR REF DISTRIBUIÇÃO DE LUCROS	5.000,00	
04/10/2021	9568	1.1.1.02.001	BANCO DO BRASIL C/C 9471-4	VLR REF DISTRIBUIÇÃO DE LUCROS		5.000,00
04/10/2021	9569	1.1.1.02.001	BANCO DO BRASIL C/C 9471-4	RESGATE	15.000,04	
04/10/2021	9569	1.1.1.03.001	BANCO DO BRASIL CP 200 MAIS	RESGATE		15.000,04
				TOTAL DO DIA	30.066,04	30.066,04
05/10/2021	9112	1.1.5.01.001	MERCADORIAS PARA REVENDA	COMPRA DE MERCADORIA CFE NF 288253 INGRAM MICRO BRASIL LTDA	3.597,60	
05/10/2021	9112	2.1.3.01.001	INGRAM MICRO BRASIL LTDA	COMPRA DE MERCADORIA CFE NF 288253 INGRAM MICRO BRASIL LTDA		3.597,60
05/10/2021	9113	1.1.5.01.001	MERCADORIAS PARA REVENDA	COMPRA DE MERCADORIA CFE NF 29144 Softronic Comercial Distr. de Produtos Ltda	2.819,25	
05/10/2021	9113	2.1.3.01.001	SOFRONIC COML E DISTRIB DE PRODUTOS LTDA	COMPRA DE MERCADORIA CFE NF 29144 Softronic Comercial Distr. de Produtos Ltda		2.819,25
05/10/2021	9192	1.1.2.01.001	CLIENTES DIVERSOS	Venda cfe NF n. 645 FUNDACAO UNIVERSIDADE DO ESTADO DE SC UDESC	9.860,10	
05/10/2021	9192	3.1.1.01.003	VENDA DE MERCADORIAS	Venda cfe NF n. 645 FUNDACAO UNIVERSIDADE DO ESTADO DE SC UDESC		9.860,10
05/10/2021	9323	1.1.1.02.001	BANCO DO BRASIL C/C 9471-4	PGTO. CDL UNIMED		2.589,65
05/10/2021	9323	3.4.2.04.001	MENSALIDADES E ANUIDADES	PGTO. CDL	39,60	
05/10/2021	9323	3.4.2.04.001	ASSISTÊNCIA MÉDICA E SOCIAL	PGTO. CDL UNIMED	2.550,05	
05/10/2021	9324	2.1.3.01.001	ADECON ASSESS CONTABIL	PGTO NF ADECON ASSESS CONTABIL	700,00	
05/10/2021	9324	1.1.1.02.001	BANCO DO BRASIL C/C 9471-4	PGTO NF ADECON ASSESS CONTABIL		700,00
05/10/2021	9403	2.1.3.01.001	SOFRONIC COML E DISTRIB DE PRODUTOS LTDA	PGTO NF SOFRONIC COML E DISTRIB DE PRODUTOS LTDA	2.819,25	
05/10/2021	9403	1.1.1.02.001	BANCO DO BRASIL C/C 9471-4	PGTO NF SOFRONIC COML E DISTRIB DE PRODUTOS LTDA		2.819,25
05/10/2021	9570	1.1.1.02.001	BANCO DO BRASIL C/C 9471-4	RECBTO DE CLIENTES CFE EXTRATO	1.282,50	
05/10/2021	9570	1.1.2.01.001	CLIENTES DIVERSOS	RECBTO DE CLIENTES CFE EXTRATO		1.282,50
05/10/2021	9571	1.1.1.02.001	BANCO DO BRASIL C/C 9471-4	RECBTO DE CLIENTES CFE EXTRATO	2.565,00	
05/10/2021	9571	1.1.2.01.001	CLIENTES DIVERSOS	RECBTO DE CLIENTES CFE EXTRATO		2.565,00
05/10/2021	9572	1.1.1.02.001	BANCO DO BRASIL C/C 9471-4	RECBTO DE CLIENTES CFE EXTRATO	427,50	
05/10/2021	9572	1.1.2.01.001	CLIENTES DIVERSOS	RECBTO DE CLIENTES CFE EXTRATO		427,50
05/10/2021	9573	1.1.1.02.001	BANCO DO BRASIL C/C 9471-4	RESGATE	1.833,90	
05/10/2021	9573	1.1.1.03.001	BANCO DO BRASIL CP 200 MAIS	RESGATE		1.833,90
05/10/2021	9696	2.1.3.01.001	INGRAM MICRO BRASIL LTDA	PGTO NF INGRAM MICRO BRASIL LTDA	3.597,60	
05/10/2021	9696	1.1.1.02.001	BANCO BRADESCO	PGTO NF INGRAM MICRO BRASIL LTDA		3.597,60
05/10/2021	9769	1.1.1.01.001	CAIXA GERAL	VLR REF. RECBTO DE CLIENTES	25.350,21	
05/10/2021	9769	1.1.2.01.001	CLIENTES DIVERSOS	VLR REF. RECBTO DE CLIENTES		25.350,21
05/10/2021	9818	1.1.1.02.001	BANCO BRADESCO	RESGATE	3.611,35	
05/10/2021	9818	1.1.1.03.001	BANCO BRADESCO APLICAÇÃO	RESGATE		3.611,35
05/10/2021	9820	3.5.2.01.001	TARIFAS BANCARIAS	DEB C/C. TARIFAS BANCARIAS	13,75	
				TRANSPORTE	61.067,66	61.053,91

DIÁRIO

Data	Lote	Classificação	Descrição	Histórico	Débito	Crédito
05/10/2021	9820	1.1.1.02.001	BANCO BRADESCO	TRANSPORTE DEB C/C. TARIFAS BANCARIAS	61.067,66	61.053,91 13,75
				TOTAL DO DIA	61.067,66	61.067,66
06/10/2021	9725	2.1.5.01.002	PRÓ-LABORE A PAGAR	PGTO. PRO LABORE 09/2021	1.619,52	
06/10/2021	9725	1.1.1.01.001	CAIXA GERAL	PGTO. PRO LABORE 09/2021		1.619,52
				TOTAL DO DIA	1.619,52	1.619,52
07/10/2021	9114	3.1.2.01.003	(-) DEVOLUÇÃO DE VENDA DE MERCADORIAS	DEVOLUÇÃO DE MERCADORIAS NESTA DATA 646 FUNDACAO UNIVERSIDADE DO ESTADO DE SC UDESC	9.860,10	
07/10/2021	9114	1.1.2.01.001	CLIENTES DIVERSOS	DEVOLUÇÃO DE MERCADORIAS NESTA DATA 646 FUNDACAO UNIVERSIDADE DO ESTADO DE SC UDESC		9.860,10
07/10/2021	9193	1.1.2.01.001	CLIENTES DIVERSOS	Venda cfe NF n. 647 FUNDACAO UNIVERSIDADE DO ESTADO DE SC UDESC	4.580,10	
07/10/2021	9193	3.1.1.01.003	VENDA DE MERCADORIAS	Venda cfe NF n. 647 FUNDACAO UNIVERSIDADE DO ESTADO DE SC UDESC		4.580,10
07/10/2021	9194	1.1.2.01.001	CLIENTES DIVERSOS	Venda cfe NF n. 648 FUNDACAO UNIVERSIDADE DO ESTADO DE SC UDESC	5.280,00	
07/10/2021	9194	3.1.1.01.003	VENDA DE MERCADORIAS	Venda cfe NF n. 648 FUNDACAO UNIVERSIDADE DO ESTADO DE SC UDESC		5.280,00
07/10/2021	9195	1.1.2.01.001	CLIENTES DIVERSOS	Venda cfe NF n. 649 FUNDACAO UNIVERSIDADE DO ESTADO DE SC UDESC	1.526,70	
07/10/2021	9195	3.1.1.01.003	VENDA DE MERCADORIAS	Venda cfe NF n. 649 FUNDACAO UNIVERSIDADE DO ESTADO DE SC UDESC		1.526,70
07/10/2021	9196	1.1.2.01.001	CLIENTES DIVERSOS	Venda cfe NF n. 650 FUNDACAO UNIVERSIDADE DO ESTADO DE SC UDESC	1.068,69	
07/10/2021	9196	3.1.1.01.003	VENDA DE MERCADORIAS	Venda cfe NF n. 650 FUNDACAO UNIVERSIDADE DO ESTADO DE SC UDESC		1.068,69
07/10/2021	9197	1.1.2.01.001	CLIENTES DIVERSOS	Venda cfe NF n. 651 FUNDACAO UNIVERSIDADE DO ESTADO DE SC UDESC	305,34	
07/10/2021	9197	3.1.1.01.003	VENDA DE MERCADORIAS	Venda cfe NF n. 651 FUNDACAO UNIVERSIDADE DO ESTADO DE SC UDESC		305,34
07/10/2021	9198	1.1.2.01.001	CLIENTES DIVERSOS	Venda cfe NF n. 652 FUNDACAO UNIVERSIDADE DO ESTADO DE SC UDESC	610,68	
07/10/2021	9198	3.1.1.01.003	VENDA DE MERCADORIAS	Venda cfe NF n. 652 FUNDACAO UNIVERSIDADE DO ESTADO DE SC UDESC		610,68
				TOTAL DO DIA	23.231,61	23.231,61
11/10/2021	8855	1.1.1.02.001	BANCO DO BRASIL C/C 9471-4	VLR REF. 630 SERVICO NACIONAL DE APRENDIZAGEM INDUSTRIAL	94.038,00	
11/10/2021	8855	1.1.2.01.001	CLIENTES DIVERSOS	VLR REF. 630 SERVICO NACIONAL DE APRENDIZAGEM INDUSTRIAL		94.038,00
11/10/2021	9574	3.5.2.01.001	TARIFAS BANCARIAS	DEB C/C. TARIFAS BANCARIAS	38,25	
11/10/2021	9574	1.1.1.02.001	BANCO DO BRASIL C/C 9471-4	DEB C/C. TARIFAS BANCARIAS		38,25
11/10/2021	9575	1.1.1.03.001	BANCO DO BRASIL CP 200 MAIS	APLICAÇÃO	93.999,75	
11/10/2021	9575	1.1.1.02.001	BANCO DO BRASIL C/C 9471-4	APLICAÇÃO		93.999,75
				TOTAL DO DIA	188.076,00	188.076,00
12/10/2021	9334	3.4.2.04.001	TELEFONE	PGTO FAT TIM	129,80	
12/10/2021	9334	1.1.1.02.001	BANCO DO BRASIL C/C 9471-4	PGTO FAT TIM		129,80
				TOTAL DO DIA	129,80	129,80
13/10/2021	9199	1.1.2.01.001	CLIENTES DIVERSOS	Venda cfe NF n. 654 FUNDACAO UNIVERSIDADE DO ESTADO DE SC UDESC	2.816,00	
13/10/2021	9199	3.1.1.01.003	VENDA DE MERCADORIAS	Venda cfe NF n. 654 FUNDACAO UNIVERSIDADE DO ESTADO DE SC UDESC		2.816,00
13/10/2021	9200	1.1.2.01.001	CLIENTES DIVERSOS	Venda cfe NF n. 653 FUNDACAO UNIVERSIDADE DO ESTADO DE SC UDESC	610,68	
13/10/2021	9200	3.1.1.01.003	VENDA DE MERCADORIAS	Venda cfe NF n. 653 FUNDACAO UNIVERSIDADE DO ESTADO DE SC UDESC		610,68
13/10/2021	9201	1.1.2.01.001	CLIENTES DIVERSOS	Venda cfe NF n. 655 FUNDACAO UNIVERSIDADE DO ESTADO DE SC UDESC	1.760,00	
13/10/2021	9201	3.1.1.01.003	VENDA DE MERCADORIAS	Venda cfe NF n. 655 FUNDACAO UNIVERSIDADE DO ESTADO DE SC UDESC		1.760,00
13/10/2021	9576	2.4.3.02.001	ANDREZA ROBERTA COSTA	VLR REF DISTRIBUIÇÃO DE LUCROS	1.000,00	
13/10/2021	9576	1.1.1.02.001	BANCO DO BRASIL C/C 9471-4	VLR REF DISTRIBUIÇÃO DE LUCROS		1.000,00
13/10/2021	9577	1.1.1.02.001	BANCO DO BRASIL C/C 9471-4	RESGATE	1.129,80	
				TRANSPORTE	7.316,48	6.186,68

DIÁRIO

Data	Lote	Classificação	Descrição	Histórico	Débito	Crédito
13/10/2021	9577	1.1.1.03.001	BANCO DO BRASIL CP 200 MAIS	TRANSPORTE RESGATE	7.316,48	6.186,68
				TOTAL DO DIA	7.316,48	1.129,80
						7.316,48
14/10/2021	9115	1.1.5.01.001	MERCADORIAS PARA REVENDA	COMPRA DE MERCADORIA CFE NF 2007 MARCIA CRISTINA CARVALHO GARCIA	41.867,60	
14/10/2021	9115	2.1.3.01.001	MARCIA CRISTINA CARVALHO GARCIA	COMPRA DE MERCADORIA CFE NF 2007 MARCIA CRISTINA CARVALHO GARCIA		41.867,60
14/10/2021	9202	1.1.2.01.001	CLIENTES DIVERSOS	Venda cfe NF n. 657 PREFEITURA MUNICIPAL DE SÃO JOSÉ DOS CAM	51.312,72	
14/10/2021	9202	3.1.1.01.003	VENDA DE MERCADORIAS	Venda cfe NF n. 657 PREFEITURA MUNICIPAL DE SÃO JOSÉ DOS CAM		51.312,72
14/10/2021	9578	1.1.1.02.001	BANCO DO BRASIL C/C 9471-4	PGTO NF MARCIA CRISTINA CARVALHO GARCIA		20.867,70
14/10/2021	9579	1.1.1.02.001	BANCO DO BRASIL C/C 9471-4	RESGATE	20.867,70	
14/10/2021	9579	1.1.1.03.001	BANCO DO BRASIL CP 200 MAIS	RESGATE		20.867,70
14/10/2021	9578	2.1.3.01.001	MARCIA CRISTINA CARVALHO GARCIA	PGTO NF MARCIA CRISTINA CARVALHO GARCIA	20.867,60	
14/10/2021	9578	3.5.2.01.001	JUROS DE MORA	PGTO NF MARCIA CRISTINA CARVALHO GARCIA	0,10	
				TOTAL DO DIA	134.915,72	134.915,72
15/10/2021	9116	1.1.5.01.001	MERCADORIAS PARA REVENDA	COMPRA DE MERCADORIA CFE NF 2404 EUCATEX S/A INDUSTRIA E COMERCIO	14.269,76	
15/10/2021	9116	2.1.3.01.001	EUCATEX INDUSTRIA E COMERCIO LTDA	COMPRA DE MERCADORIA CFE NF 2404 EUCATEX S/A INDUSTRIA E COMERCIO		14.269,76
15/10/2021	9117	1.1.5.01.001	MERCADORIAS PARA REVENDA	COMPRA DE MERCADORIA CFE NF 2403 EUCATEX S/A INDUSTRIA E COMERCIO	14.269,76	
15/10/2021	9117	2.1.3.01.001	EUCATEX INDUSTRIA E COMERCIO LTDA	COMPRA DE MERCADORIA CFE NF 2403 EUCATEX S/A INDUSTRIA E COMERCIO		14.269,76
15/10/2021	9118	1.1.5.01.001	MERCADORIAS PARA REVENDA	COMPRA DE MERCADORIA CFE NF 2406 EUCATEX S/A INDUSTRIA E COMERCIO	14.269,76	
15/10/2021	9118	2.1.3.01.001	EUCATEX INDUSTRIA E COMERCIO LTDA	COMPRA DE MERCADORIA CFE NF 2406 EUCATEX S/A INDUSTRIA E COMERCIO		14.269,76
15/10/2021	9119	1.1.5.01.001	MERCADORIAS PARA REVENDA	COMPRA DE MERCADORIA CFE NF 2407 EUCATEX S/A INDUSTRIA E COMERCIO	16.005,44	
15/10/2021	9119	2.1.3.01.001	EUCATEX INDUSTRIA E COMERCIO LTDA	COMPRA DE MERCADORIA CFE NF 2407 EUCATEX S/A INDUSTRIA E COMERCIO		16.005,44
15/10/2021	9120	1.1.5.01.001	MERCADORIAS PARA REVENDA	COMPRA DE MERCADORIA CFE NF 2405 EUCATEX S/A INDUSTRIA E COMERCIO	14.269,76	
15/10/2021	9120	2.1.3.01.001	EUCATEX INDUSTRIA E COMERCIO LTDA	COMPRA DE MERCADORIA CFE NF 2405 EUCATEX S/A INDUSTRIA E COMERCIO		14.269,76
15/10/2021	9698	1.1.1.02.001	BANCO BRADESCO	RESGATE	104,90	
15/10/2021	9698	1.1.1.03.001	BANCO BRADESCO APLICAÇÃO	RESGATE		104,90
15/10/2021	9699	3.5.2.01.001	TARIFAS BANCARIAS	DEB C/C. TARIFAS BANCARIAS	104,90	
15/10/2021	9699	1.1.1.02.001	BANCO BRADESCO	DEB C/C. TARIFAS BANCARIAS		104,90
15/10/2021	9718	2.1.3.01.001	JJIC INDUSTRIA DE MADEIRAS EIRELI	PGTO NF JJIC INDUSTRIA DE MADEIRAS EIRELI	11.700,00	
15/10/2021	9718	1.1.1.01.001	CAIXA GERAL	PGTO NF JJIC INDUSTRIA DE MADEIRAS EIRELI		11.700,00
15/10/2021	9719	2.1.3.01.001	MULTIPLA COMERCIO DE PARAFUSOS E FERRAMENTAS LTDA - EPP	PGTO NF MULTIPLA COMERCIO DE PARAFUSOS E FERRAMENTAS LTDA - EPP	2.941,50	
15/10/2021	9719	1.1.1.01.001	CAIXA GERAL	PGTO NF MULTIPLA COMERCIO DE PARAFUSOS E FERRAMENTAS LTDA - EPP		2.941,50
				TOTAL DO DIA	87.935,78	87.935,78
17/10/2021	9405	3.4.2.04.001	TELEFONE	PGTO FAT VIVO	0,49	
17/10/2021	9405	1.1.1.02.001	BANCO DO BRASIL C/C 9471-4	PGTO FAT VIVO		0,49
				TOTAL DO DIA	0,49	0,49
18/10/2021	9203	1.1.2.01.001	CLIENTES DIVERSOS	Venda cfe NF n. 658 HOSPITAL DO SERVIDOR PUBLICO MUNICIPAL	4.305,00	
18/10/2021	9203	3.1.1.01.003	VENDA DE MERCADORIAS	Venda cfe NF n. 658 HOSPITAL DO SERVIDOR PUBLICO MUNICIPAL		4.305,00
18/10/2021	9326	3.3.1.01.002	FRETES E CARRETOS	PGTO DACTE REUNIDAS TRANSP RODOV DE CARGAS SA	225,01	
18/10/2021	9326	1.1.1.02.001	BANCO DO BRASIL C/C 9471-4	PGTO DACTE REUNIDAS TRANSP RODOV DE CARGAS SA		225,01
18/10/2021	9438	2.1.3.01.001	ESPLANE ESPACOS PLANEJADOS LTDA	PGTO NF ESPLANE ESPACOS PLANEJADOS LTDA	4.879,13	
18/10/2021	9438	1.1.1.02.001	BANCO DO BRASIL C/C 9471-4	PGTO NF ESPLANE ESPACOS PLANEJADOS LTDA		4.879,13
18/10/2021	9580	1.1.1.02.001	BANCO DO BRASIL C/C 9471-4	RESGATE	19.846,32	
				TRANSPORTE	29.255,46	9.409,14

DIÁRIO

Data	Lote	Classificação	Descrição	Histórico	Débito	Crédito
18/10/2021	9580	1.1.1.03.001	BANCO DO BRASIL CP 200 MAIS	TRANSPORTE RESGATE	29.255,46	9.409,14
				TOTAL DO DIA	29.255,46	19.846,32
19/10/2021	9121	1.1.5.01.001	MERCADORIAS PARA REVENDA	COMPRA DE MERCADORIA CFE NF 29252 Softronic Comercial Distr. de Produtos Ltda	14.742,18	
19/10/2021	9121	2.1.3.01.001	SOFTRONIC COML E DISTRIB DE PRODUTOS LTDA	COMPRA DE MERCADORIA CFE NF 29252 Softronic Comercial Distr. de Produtos Ltda		14.742,18
19/10/2021	9408	2.1.3.01.001	SOFTRONIC COML E DISTRIB DE PRODUTOS LTDA	PGTO NF SOFTRONIC COML E DISTRIB DE PRODUTOS LTDA	14.742,18	
19/10/2021	9408	1.1.1.02.001	BANCO DO BRASIL C/C 9471-4	PGTO NF SOFTRONIC COML E DISTRIB DE PRODUTOS LTDA		14.742,18
19/10/2021	9581	1.1.1.02.001	BANCO DO BRASIL C/C 9471-4	RESGATE	1.312,15	
19/10/2021	9581	1.1.1.03.001	BANCO DO BRASIL CP 200 MAIS	RESGATE		1.312,15
				TOTAL DO DIA	30.796,51	30.796,51
20/10/2021	8856	1.1.1.02.001	BANCO DO BRASIL C/C 9471-4	VLR REF. 632 FUNDACAO UNIVERSIDADE DO ESTADO DE SC UDESC	1.760,00	
20/10/2021	8856	1.1.2.01.001	CLIENTES DIVERSOS	VLR REF. 632 FUNDACAO UNIVERSIDADE DO ESTADO DE SC UDESC		1.760,00
20/10/2021	8857	1.1.1.02.001	BANCO DO BRASIL C/C 9471-4	VLR REF. 633 FUNDACAO UNIVERSIDADE DO ESTADO DE SC UDESC	352,00	
20/10/2021	8857	1.1.2.01.001	CLIENTES DIVERSOS	VLR REF. 633 FUNDACAO UNIVERSIDADE DO ESTADO DE SC UDESC		352,00
20/10/2021	8860	1.1.1.02.001	BANCO DO BRASIL C/C 9471-4	VLR REF. 647 FUNDACAO UNIVERSIDADE DO ESTADO DE SC UDESC	4.580,10	
20/10/2021	8860	1.1.2.01.001	CLIENTES DIVERSOS	VLR REF. 647 FUNDACAO UNIVERSIDADE DO ESTADO DE SC UDESC		4.580,10
20/10/2021	8861	1.1.1.02.001	BANCO DO BRASIL C/C 9471-4	VLR REF. 648 FUNDACAO UNIVERSIDADE DO ESTADO DE SC UDESC	5.280,00	
20/10/2021	8861	1.1.2.01.001	CLIENTES DIVERSOS	VLR REF. 648 FUNDACAO UNIVERSIDADE DO ESTADO DE SC UDESC		5.280,00
20/10/2021	8866	1.1.1.02.001	BANCO DO BRASIL C/C 9471-4	VLR REF. 638 FUNDACAO UNIVERSIDADE DO ESTADO DE SC UDESC	8.637,60	
20/10/2021	8866	1.1.2.01.001	CLIENTES DIVERSOS	VLR REF. 638 FUNDACAO UNIVERSIDADE DO ESTADO DE SC UDESC		8.637,60
20/10/2021	9321	2.1.4.01.015	SIMPLES A RECOLHER	PGTO. SIMPLES 09/21	4.252,03	
20/10/2021	9321	1.1.1.02.001	BANCO DO BRASIL C/C 9471-4	PGTO. SIMPLES 09/21		4.252,03
20/10/2021	9325	2.1.5.02.001	INSS A RECOLHER	PGTO. INSS 09/21	200,16	
20/10/2021	9325	1.1.1.02.001	BANCO DO BRASIL C/C 9471-4	PGTO. INSS 09/21		200,16
20/10/2021	9582	1.1.1.03.001	BANCO DO BRASIL CP 200 MAIS	APLICAÇÃO	16.157,51	
20/10/2021	9582	1.1.1.02.001	BANCO DO BRASIL C/C 9471-4	APLICAÇÃO		16.157,51
				TOTAL DO DIA	41.219,40	41.219,40
21/10/2021	8862	1.1.1.02.001	BANCO DO BRASIL C/C 9471-4	VLR REF. 654 FUNDACAO UNIVERSIDADE DO ESTADO DE SC UDESC	2.816,00	
21/10/2021	8862	1.1.2.01.001	CLIENTES DIVERSOS	VLR REF. 654 FUNDACAO UNIVERSIDADE DO ESTADO DE SC UDESC		2.816,00
21/10/2021	8863	1.1.1.02.001	BANCO DO BRASIL C/C 9471-4	VLR REF. 653 FUNDACAO UNIVERSIDADE DO ESTADO DE SC UDESC	610,68	
21/10/2021	8863	1.1.2.01.001	CLIENTES DIVERSOS	VLR REF. 653 FUNDACAO UNIVERSIDADE DO ESTADO DE SC UDESC		610,68
21/10/2021	9122	1.1.5.01.001	MERCADORIAS PARA REVENDA	COMPRA DE MERCADORIA CFE NF 29277 Softronic Comercial Distr. de Produtos Ltda	1.312,15	
21/10/2021	9122	2.1.3.01.001	SOFTRONIC COML E DISTRIB DE PRODUTOS LTDA	COMPRA DE MERCADORIA CFE NF 29277 Softronic Comercial Distr. de Produtos Ltda		1.312,15
21/10/2021	9204	1.1.2.01.001	CLIENTES DIVERSOS	Venda cfe NF n. 659 MINISTERIO PUBLICO DO ESTADO DO RIO DE JANEIRO	57.823,12	
21/10/2021	9204	3.1.1.01.003	VENDA DE MERCADORIAS	Venda cfe NF n. 659 MINISTERIO PUBLICO DO ESTADO DO RIO DE JANEIRO		57.823,12
21/10/2021	9205	1.1.2.01.001	CLIENTES DIVERSOS	Venda cfe NF n. 660 MINISTERIO PUBLICO DO ESTADO DO RIO DE JANEIRO	15.352,00	
21/10/2021	9205	3.1.1.01.003	VENDA DE MERCADORIAS	Venda cfe NF n. 660 MINISTERIO PUBLICO DO ESTADO DO RIO DE JANEIRO		15.352,00
21/10/2021	9406	3.3.1.01.002	FRETES E CARRETOS	PGTO DACTE GALVAO TRANSP E LOGISTICA LTDA	1.300,00	
21/10/2021	9406	1.1.1.02.001	BANCO DO BRASIL C/C 9471-4	PGTO DACTE GALVAO TRANSP E LOGISTICA LTDA		1.300,00
21/10/2021	9410	2.1.3.01.001	SOFTRONIC COML E DISTRIB DE PRODUTOS LTDA	PGTO NF SOFTRONIC COML E DISTRIB DE PRODUTOS LTDA	1.312,15	
				TRANSPORTE	80.526,10	79.213,95

DIÁRIO

Data	Lote	Classificação	Descrição	Histórico	Débito	Crédito
21/10/2021	9410	1.1.1.02.001	BANCO DO BRASIL C/C 9471-4	TRANSPORTE PGTO NF SOFTRONIC COML E DISTRIB DE PRODUTOS LTDA	80.526,10	79.213,95 1.312,15
21/10/2021	9583	2.4.3.02.001	ANDREZA ROBERTA COSTA	VLR REF DISTRIBUIÇÃO DE LUCROS	1.500,00	
21/10/2021	9583	1.1.1.02.001	BANCO DO BRASIL C/C 9471-4	VLR REF DISTRIBUIÇÃO DE LUCROS		1.500,00
21/10/2021	9584	1.1.1.01.001	CAIXA GERAL	DEB C/C. CAIXA GERAL	16,00	
21/10/2021	9584	1.1.1.02.001	BANCO DO BRASIL C/C 9471-4	DEB C/C. CAIXA GERAL		16,00
21/10/2021	9585	1.1.1.02.001	BANCO DO BRASIL C/C 9471-4	RESGATE	6.349,77	
21/10/2021	9585	1.1.1.03.001	BANCO DO BRASIL CP 200 MAIS	RESGATE		6.349,77
				TOTAL DO DIA	88.391,87	88.391,87
22/10/2021	9123	1.1.5.01.001	MERCADORIAS PARA REVENDA	COMPRA DE MERCADORIA CFE NF 29285 Softronic Comercial Distr. de Produtos Ltda	8.259,96	
22/10/2021	9123	2.1.3.01.001	SOFTRONIC COML E DISTRIB DE PRODUTOS LTDA	COMPRA DE MERCADORIA CFE NF 29285 Softronic Comercial Distr. de Produtos Ltda		8.259,96
22/10/2021	9320	3.4.2.04.001	ENERGIA ELÉTRICA	PGTO. CELESC 10/2021	270,25	
22/10/2021	9320	1.1.1.02.001	BANCO DO BRASIL C/C 9471-4	PGTO. CELESC 10/2021		270,25
22/10/2021	9407	2.1.3.01.001	SOFTRONIC COML E DISTRIB DE PRODUTOS LTDA	PGTO NF SOFTRONIC COML E DISTRIB DE PRODUTOS LTDA	8.259,96	
22/10/2021	9407	1.1.1.02.001	BANCO DO BRASIL C/C 9471-4	PGTO NF SOFTRONIC COML E DISTRIB DE PRODUTOS LTDA		8.259,96
22/10/2021	9586	2.4.3.02.001	ANDREZA ROBERTA COSTA	VLR REF DISTRIBUIÇÃO DE LUCROS	1.000,00	
22/10/2021	9586	1.1.1.02.001	BANCO DO BRASIL C/C 9471-4	VLR REF DISTRIBUIÇÃO DE LUCROS		1.000,00
22/10/2021	9587	1.1.1.02.001	BANCO DO BRASIL C/C 9471-4	RESGATE	2.570,25	
22/10/2021	9587	1.1.1.03.001	BANCO DO BRASIL CP 200 MAIS	RESGATE		2.570,25
				TOTAL DO DIA	20.360,42	20.360,42
25/10/2021	8858	1.1.1.02.001	BANCO DO BRASIL C/C 9471-4	VLR REF. 637 PREFEITURA MUNICIPAL DE SÃO JOSÉ DOS CAM	26.745,00	
25/10/2021	8858	1.1.2.01.001	CLIENTES DIVERSOS	VLR REF. 637 PREFEITURA MUNICIPAL DE SÃO JOSÉ DOS CAM		26.745,00
25/10/2021	8864	1.1.1.02.001	BANCO DO BRASIL C/C 9471-4	VLR REF. 655 FUNDACAO UNIVERSIDADE DO ESTADO DE SC UDESC	1.760,00	
25/10/2021	8864	1.1.2.01.001	CLIENTES DIVERSOS	VLR REF. 655 FUNDACAO UNIVERSIDADE DO ESTADO DE SC UDESC		1.760,00
25/10/2021	9588	1.1.1.03.001	BANCO DO BRASIL CP 200 MAIS	APLICAÇÃO	28.505,00	
25/10/2021	9588	1.1.1.02.001	BANCO DO BRASIL C/C 9471-4	APLICAÇÃO		28.505,00
				TOTAL DO DIA	57.010,00	57.010,00
26/10/2021	9206	1.1.2.01.001	CLIENTES DIVERSOS	Venda cfe NF n. 661 FUNDACAO UNIVERSIDADE DO ESTADO DE SC UDESC	6.717,48	
26/10/2021	9206	3.1.1.01.003	VENDA DE MERCADORIAS	Venda cfe NF n. 661 FUNDACAO UNIVERSIDADE DO ESTADO DE SC UDESC		6.717,48
26/10/2021	9207	1.1.2.01.001	CLIENTES DIVERSOS	Venda cfe NF n. 662 FUNDACAO UNIVERSIDADE DO ESTADO DE SC UDESC	5.632,00	
26/10/2021	9207	3.1.1.01.003	VENDA DE MERCADORIAS	Venda cfe NF n. 662 FUNDACAO UNIVERSIDADE DO ESTADO DE SC UDESC		5.632,00
26/10/2021	9348	1.1.3.05.001	EUCATEX IND E COM LTDA	PGTO NF EUCATEX IND E COM LTDA	24.194,00	
26/10/2021	9348	1.1.1.02.001	BANCO DO BRASIL C/C 9471-4	PGTO NF EUCATEX IND E COM LTDA		24.194,00
26/10/2021	9589	1.1.1.02.001	BANCO DO BRASIL C/C 9471-4	RESGATE	24.194,00	
26/10/2021	9589	1.1.1.03.001	BANCO DO BRASIL CP 200 MAIS	RESGATE		24.194,00
				TOTAL DO DIA	60.737,48	60.737,48
28/10/2021	9208	1.1.2.01.001	CLIENTES DIVERSOS	Venda cfe NF n. 664 FUNDACAO UNIVERSIDADE DO ESTADO DE SC UDESC	528,00	
28/10/2021	9208	3.1.1.01.003	VENDA DE MERCADORIAS	Venda cfe NF n. 664 FUNDACAO UNIVERSIDADE DO ESTADO DE SC UDESC		528,00
28/10/2021	9209	1.1.2.01.001	CLIENTES DIVERSOS	Venda cfe NF n. 663 FUNDACAO UNIVERSIDADE DO ESTADO DE SC UDESC	458,01	
28/10/2021	9209	3.1.1.01.003	VENDA DE MERCADORIAS	Venda cfe NF n. 663 FUNDACAO UNIVERSIDADE DO ESTADO DE SC UDESC		458,01
28/10/2021	9210	1.1.2.01.001	CLIENTES DIVERSOS	Venda cfe NF n. 665 FUNDACAO UNIVERSIDADE DO ESTADO DE SC UDESC	1.221,36	
28/10/2021	9210	3.1.1.01.003	VENDA DE MERCADORIAS	Venda cfe NF n. 665 FUNDACAO UNIVERSIDADE DO ESTADO DE SC UDESC		1.221,36
				TOTAL DO DIA	2.207,37	2.207,37
				TRANSPORTE		

DIÁRIO

Data	Lote	Classificação	Descrição	Histórico	Débito	Crédito
29/10/2021	9124	1.1.5.01.001	MERCADORIAS PARA REVENDA	COMPRA DE MERCADORIA CFE NF 1855 Bazar do Tonhao Ltda-ME	551,00	
29/10/2021	9124	2.1.3.01.001	BAZAR DO TONHAO LTDA	COMPRA DE MERCADORIA CFE NF 1855 Bazar do Tonhao Ltda-ME		551,00
29/10/2021	9125	3.4.2.04.001	HONORÁRIO CONTABEIS	VLR REF. 2318 ADECON ASSESS CONTABIL	700,00	
29/10/2021	9125	2.1.3.01.001	ADECON ASSESS CONTABIL	VLR REF. 2318 ADECON ASSESS CONTABIL		700,00
29/10/2021	9211	1.1.2.01.001	CLIENTES DIVERSOS	Venda cfe NF n. 666 FUNDACAO UNIVERSIDADE DO ESTADO DE SC UDESC	880,00	
29/10/2021	9211	3.1.1.01.003	VENDA DE MERCADORIAS	Venda cfe NF n. 666 FUNDACAO UNIVERSIDADE DO ESTADO DE SC UDESC		880,00
29/10/2021	9409	2.1.3.01.001	BAZAR DO TONHAO LTDA	PGTO NF BAZAR DO TONHAO LTDA	551,00	
29/10/2021	9409	1.1.1.02.001	BANCO DO BRASIL C/C 9471-4	PGTO NF BAZAR DO TONHAO LTDA		551,00
29/10/2021	9426	2.1.3.01.001	DOCOL METAIS SANITARIOS LTDA	PGTO NF DOCOL METAIS SANITARIOS LTDA	735,06	
29/10/2021	9426	1.1.1.02.001	BANCO DO BRASIL C/C 9471-4	PGTO NF DOCOL METAIS SANITARIOS LTDA		735,06
29/10/2021	9590	2.4.3.02.001	ANDREZA ROBERTA COSTA	VLR REF DISTRIBUIÇÃO DE LUCROS	6.074,75	
29/10/2021	9590	1.1.1.02.001	BANCO DO BRASIL C/C 9471-4	VLR REF DISTRIBUIÇÃO DE LUCROS		6.074,75
29/10/2021	9591	1.1.1.02.001	BANCO DO BRASIL C/C 9471-4	RESGATE	7.360,81	
29/10/2021	9591	1.1.1.03.001	BANCO DO BRASIL CP 200 MAIS	RESGATE		7.360,81
				TOTAL DO DIA	16.852,62	16.852,62
30/10/2021	9212	1.1.2.01.001	CLIENTES DIVERSOS	Venda cfe NF n. 667 FUNDACAO UNIVERSIDADE DO ESTADO DE SC UDESC	763,35	
30/10/2021	9212	3.1.1.01.003	VENDA DE MERCADORIAS	Venda cfe NF n. 667 FUNDACAO UNIVERSIDADE DO ESTADO DE SC UDESC		763,35
30/10/2021	9213	1.1.2.01.001	CLIENTES DIVERSOS	Venda cfe NF n. 668 FUNDACAO UNIVERSIDADE DO ESTADO DE SC UDESC	880,00	
30/10/2021	9213	3.1.1.01.003	VENDA DE MERCADORIAS	Venda cfe NF n. 668 FUNDACAO UNIVERSIDADE DO ESTADO DE SC UDESC		880,00
30/10/2021	9214	1.1.2.01.001	CLIENTES DIVERSOS	Venda cfe NF n. 670 FUNDACAO UNIVERSIDADE DO ESTADO DE SC UDESC	176,00	
30/10/2021	9214	3.1.1.01.003	VENDA DE MERCADORIAS	Venda cfe NF n. 670 FUNDACAO UNIVERSIDADE DO ESTADO DE SC UDESC		176,00
30/10/2021	9215	1.1.2.01.001	CLIENTES DIVERSOS	Venda cfe NF n. 669 FUNDACAO UNIVERSIDADE DO ESTADO DE SC UDESC	152,67	
30/10/2021	9215	3.1.1.01.003	VENDA DE MERCADORIAS	Venda cfe NF n. 669 FUNDACAO UNIVERSIDADE DO ESTADO DE SC UDESC		152,67
30/10/2021	9216	1.1.2.01.001	CLIENTES DIVERSOS	Venda cfe NF n. 671 FUNDACAO UNIVERSIDADE DO ESTADO DE SC UDESC	9.007,53	
30/10/2021	9216	3.1.1.01.003	VENDA DE MERCADORIAS	Venda cfe NF n. 671 FUNDACAO UNIVERSIDADE DO ESTADO DE SC UDESC		9.007,53
30/10/2021	9217	1.1.2.01.001	CLIENTES DIVERSOS	Venda cfe NF n. 672 FUNDACAO UNIVERSIDADE DO ESTADO DE SC UDESC	5.104,00	
30/10/2021	9217	3.1.1.01.003	VENDA DE MERCADORIAS	Venda cfe NF n. 672 FUNDACAO UNIVERSIDADE DO ESTADO DE SC UDESC		5.104,00
30/10/2021	9281	3.4.2.01.001	PRÓ-LABORE	VLR REF. PRO LABORE 10/2021	1.819,68	
30/10/2021	9281	2.1.5.02.001	INSS A RECOLHER	VLR REF. INSS 10/2021		200,16
30/10/2021	9281	2.1.5.01.002	PRÓ-LABORE A PAGAR	VLR REF. LIQ PRO LABORE 10/2021		1.619,52
				TOTAL DO DIA	17.903,23	17.903,23
31/10/2021	9274	3.1.2.03.008	(-) SIMPLES	PROVISÃO SIMPLESN 10/2021	16.991,64	
31/10/2021	9274	2.1.4.01.015	SIMPLES A RECOLHER	PROVISÃO SIMPLESN 10/2021		16.991,64
				TOTAL DO DIA	16.991,64	16.991,64
				TOTAL DO MÊS	1.058.446,97	1.058.446,97
01/11/2021	9126	1.1.5.01.001	MERCADORIAS PARA REVENDA	COMPRA DE MERCADORIA CFE NF 1510085 DOCOL METAIS SANITARIOS LTDA	735,06	
01/11/2021	9126	2.1.3.01.001	DOCOL METAIS SANITARIOS LTDA	COMPRA DE MERCADORIA CFE NF 1510085 DOCOL METAIS SANITARIOS LTDA		735,06
01/11/2021	9395	3.3.1.01.002	FRETES E CARRETOS	PGTO DACTE EFS LOGISTICA EXPRESS LTDA	490,00	
01/11/2021	9395	1.1.1.02.001	BANCO DO BRASIL C/C 9471-4	PGTO DACTE EFS LOGISTICA EXPRESS LTDA		490,00
01/11/2021	9592	1.1.1.02.001	BANCO DO BRASIL C/C 9471-4	RESGATE	490,00	
01/11/2021	9592	1.1.1.03.001	BANCO DO BRASIL CP 200 MAIS	RESGATE		490,00
				TOTAL DO DIA	1.715,06	1.715,06

TRANSPORTE

DIÁRIO

Data	Lote	Classificação	Descrição	Histórico	Débito	Crédito
03/11/2021	9218	1.1.2.01.001	CLIENTES DIVERSOS	Venda cfe NF n. 673 MINISTERIO PUBLICO DO ESTADO DO RIO DE JANEIRO	570,00	
03/11/2021	9218	3.1.1.01.003	VENDA DE MERCADORIAS	Venda cfe NF n. 673 MINISTERIO PUBLICO DO ESTADO DO RIO DE JANEIRO		570,00
03/11/2021	9219	1.1.2.01.001	CLIENTES DIVERSOS	Venda cfe NF n. 674 MINISTERIO PUBLICO DO ESTADO DO RIO DE JANEIRO	7.463,40	
03/11/2021	9219	3.1.1.01.003	VENDA DE MERCADORIAS	Venda cfe NF n. 674 MINISTERIO PUBLICO DO ESTADO DO RIO DE JANEIRO		7.463,40
03/11/2021	9593	1.1.1.02.001	BANCO DO BRASIL C/C 9471-4	RESGATE	25,00	
03/11/2021	9593	1.1.1.03.001	BANCO DO BRASIL CP 200 MAIS	RESGATE		25,00
				TOTAL DO DIA	8.058,40	8.058,40
05/11/2021	9220	1.1.2.01.001	CLIENTES DIVERSOS	Venda cfe NF n. 675 FUNDO DE APOIO E APARELHAMENTO DA DEFENSORIA PUBLICA-GERAL D	25.500,00	
05/11/2021	9220	3.1.1.01.003	VENDA DE MERCADORIAS	Venda cfe NF n. 675 FUNDO DE APOIO E APARELHAMENTO DA DEFENSORIA PUBLICA-GERAL D		25.500,00
05/11/2021	9425	1.1.1.02.001	BANCO DO BRASIL C/C 9471-4	PGTO. CDL UNIMED		2.145,87
05/11/2021	9425	3.4.2.04.001	MENSALIDADES E ANUIDADES	PGTO. CDL	39,60	
05/11/2021	9425	3.4.2.04.001	ASSISTÊNCIA MÉDICA E SOCIAL	PGTO. CDL UNIMED	2.106,27	
05/11/2021	9594	2.1.3.01.001	ADECON ASSESS CONTABIL	PGTO NF ADECON ASSESS CONTABIL	700,00	
05/11/2021	9594	1.1.1.02.001	BANCO DO BRASIL C/C 9471-4	PGTO NF ADECON ASSESS CONTABIL		700,00
05/11/2021	9595	1.1.1.02.001	BANCO DO BRASIL C/C 9471-4	RESGATE	2.845,87	
05/11/2021	9595	1.1.1.03.001	BANCO DO BRASIL CP 200 MAIS	RESGATE		2.845,87
05/11/2021	9700	1.1.1.02.001	BANCO BRADESCO	RESGATE	112.506,24	
05/11/2021	9700	1.1.1.03.001	BANCO BRADESCO APLICAÇÃO	RESGATE		112.506,24
05/11/2021	9701	1.1.3.05.001	FORMILINE IND DE LAMINADOS LTDA	PGTO NF FORMILINE IND DE LAMINADOS LTDA	112.492,49	
05/11/2021	9701	1.1.1.02.001	BANCO BRADESCO	PGTO NF FORMILINE IND DE LAMINADOS LTDA		112.492,49
05/11/2021	9702	1.1.1.01.001	CAIXA GERAL	SUPRIMENTO DE CAIXA	13,75	
05/11/2021	9702	1.1.1.02.001	BANCO BRADESCO	SUPRIMENTO DE CAIXA		13,75
				TOTAL DO DIA	256.204,22	256.204,22
06/11/2021	9726	2.1.5.01.002	PRÓ-LOBORE A PAGAR	PGTO. PRO LABORE 10/2021	1.619,52	
06/11/2021	9726	1.1.1.01.001	CAIXA GERAL	PGTO. PRO LABORE 10/2021		1.619,52
				TOTAL DO DIA	1.619,52	1.619,52
10/11/2021	9596	1.1.1.02.001	BANCO DO BRASIL C/C 9471-4	RESGATE	89,90	
10/11/2021	9596	1.1.1.03.001	BANCO DO BRASIL CP 200 MAIS	RESGATE		89,90
				TOTAL DO DIA	89,90	89,90
11/11/2021	9127	1.1.5.01.001	MERCADORIAS PARA REVENDA	COMPRA DE MERCADORIA CFE NF 29412 Softronic Comercial Distr. de Produtos Ltda	4.980,27	
11/11/2021	9127	2.1.3.01.001	SOFRONIC COML E DISTRIB DE PRODUTOS LTDA	COMPRA DE MERCADORIA CFE NF 29412 Softronic Comercial Distr. de Produtos Ltda		4.980,27
11/11/2021	9128	1.1.5.01.001	MERCADORIAS PARA REVENDA	COMPRA DE MERCADORIA CFE NF 56272 PAUTA DISTRIBUICAO E LOGISTICA SA	1.718,41	
11/11/2021	9128	2.1.3.01.001	PAUTA DISTRIBUICAO E LOGISTICA SA	COMPRA DE MERCADORIA CFE NF 56272 PAUTA DISTRIBUICAO E LOGISTICA SA		1.718,41
11/11/2021	9338	2.1.3.01.001	PAUTA DISTRIBUICAO E LOGISTICA SA	PGTO NF PAUTA DISTRIBUICAO E LOGISTICA SA	1.718,41	
11/11/2021	9338	1.1.1.02.001	BANCO DO BRASIL C/C 9471-4	PGTO NF PAUTA DISTRIBUICAO E LOGISTICA SA		1.718,41
11/11/2021	9597	2.1.3.01.001	SOFRONIC COML E DISTRIB DE PRODUTOS LTDA	PGTO NF SOFRONIC COML E DISTRIB DE PRODUTOS LTDA	4.980,27	
11/11/2021	9597	1.1.1.02.001	BANCO DO BRASIL C/C 9471-4	PGTO NF SOFRONIC COML E DISTRIB DE PRODUTOS LTDA		4.980,27
11/11/2021	9598	2.1.3.01.001	P.F.J DISTR DE VARIEDADES DOMESTICAS-EIRELI	PGTO NF P.F.J DISTR DE VARIEDADES DOMESTICAS-EIRELI	2.613,66	
11/11/2021	9598	1.1.1.02.001	BANCO DO BRASIL C/C 9471-4	PGTO NF P.F.J DISTR DE VARIEDADES DOMESTICAS-EIRELI		2.613,66
11/11/2021	9599	3.5.2.01.001	TARIFAS BANCARIAS	DEB C/C. TARIFAS BANCARIAS	76,50	
11/11/2021	9599	1.1.1.02.001	BANCO DO BRASIL C/C 9471-4	DEB C/C. TARIFAS BANCARIAS		76,50
11/11/2021	9600	1.1.1.02.001	BANCO DO BRASIL C/C 9471-4	RESGATE	9.388,84	
				TRANSPORTE	25.476,36	16.087,52

DIÁRIO

Data	Lote	Classificação	Descrição	Histórico	Débito	Crédito
11/11/2021	9600	1.1.1.03.001	BANCO DO BRASIL CP 200 MAIS	TRANSPORTE RESGATE	25.476,36	16.087,52
						9.388,84
				TOTAL DO DIA	25.476,36	25.476,36
12/11/2021	9333	3.4.2.04.001	TELEFONE	PGTO FAT TIM	132,39	
12/11/2021	9333	1.1.1.02.001	BANCO DO BRASIL C/C 9471-4	PGTO FAT TIM		132,39
12/11/2021	9601	1.1.1.02.001	BANCO DO BRASIL C/C 9471-4	RESGATE	132,39	
12/11/2021	9601	1.1.1.03.001	BANCO DO BRASIL CP 200 MAIS	RESGATE		132,39
12/11/2021	9703	1.1.1.02.001	BANCO BRADESCO	RESGATE	104,90	
12/11/2021	9703	1.1.1.03.001	BANCO BRADESCO APLICAÇÃO	RESGATE		104,90
12/11/2021	9704	3.5.2.01.001	TARIFAS BANCARIAS	DEB C/C. TARIFAS BANCARIAS	104,90	
12/11/2021	9704	1.1.1.02.001	BANCO BRADESCO	DEB C/C. TARIFAS BANCARIAS		104,90
				TOTAL DO DIA	474,58	474,58
13/11/2021	9332	3.4.2.04.001	MENSALIDADES E ANUIDADES	PGTO. PPRO BRASIL LTDA	89,90	
13/11/2021	9332	1.1.1.02.001	BANCO DO BRASIL C/C 9471-4	PGTO. PPRO BRASIL LTDA		89,90
				TOTAL DO DIA	89,90	89,90
15/11/2021	9418	1.1.3.05.001	EUCATEX IND E COM LTDA	PGTO NF EUCATEX IND E COM LTDA	7.134,88	
15/11/2021	9418	1.1.1.02.001	BANCO DO BRASIL C/C 9471-4	PGTO NF EUCATEX IND E COM LTDA		7.134,88
15/11/2021	9419	1.1.3.05.001	EUCATEX IND E COM LTDA	PGTO NF EUCATEX IND E COM LTDA	7.134,88	
15/11/2021	9419	1.1.1.02.001	BANCO DO BRASIL C/C 9471-4	PGTO NF EUCATEX IND E COM LTDA		7.134,88
15/11/2021	9420	1.1.3.05.001	EUCATEX IND E COM LTDA	PGTO NF EUCATEX IND E COM LTDA	7.134,88	
15/11/2021	9420	1.1.1.02.001	BANCO DO BRASIL C/C 9471-4	PGTO NF EUCATEX IND E COM LTDA		7.134,88
15/11/2021	9422	1.1.3.05.001	EUCATEX IND E COM LTDA	PGTO NF EUCATEX IND E COM LTDA	7.134,88	
15/11/2021	9422	1.1.1.02.001	BANCO DO BRASIL C/C 9471-4	PGTO NF EUCATEX IND E COM LTDA		7.134,88
15/11/2021	9424	1.1.3.05.001	EUCATEX IND E COM LTDA	PGTO NF EUCATEX IND E COM LTDA	8.002,72	
15/11/2021	9424	1.1.1.02.001	BANCO DO BRASIL C/C 9471-4	PGTO NF EUCATEX IND E COM LTDA		8.002,72
				TOTAL DO DIA	36.542,24	36.542,24
16/11/2021	9221	1.1.2.01.001	CLIENTES DIVERSOS	Venda cfe NF n. 678 MINISTERIO PUBLICO DO ESTADO DO RIO DE JANEIRO	58.060,10	
16/11/2021	9221	3.1.1.01.003	VENDA DE MERCADORIAS	Venda cfe NF n. 678 MINISTERIO PUBLICO DO ESTADO DO RIO DE JANEIRO		58.060,10
16/11/2021	9222	1.1.2.01.001	CLIENTES DIVERSOS	Venda cfe NF n. 677 MINISTERIO PUBLICO DO ESTADO DO RIO DE JANEIRO	15.352,00	
16/11/2021	9222	3.1.1.01.003	VENDA DE MERCADORIAS	Venda cfe NF n. 677 MINISTERIO PUBLICO DO ESTADO DO RIO DE JANEIRO		15.352,00
16/11/2021	9302	3.3.1.01.002	FRETES E CARRETOS	PGTO. GALVAO TRANSPORTES E LOGISTICA LTDA	1.300,00	
16/11/2021	9302	1.1.1.02.001	BANCO DO BRASIL C/C 9471-4	PGTO. GALVAO TRANSPORTES E LOGISTICA LTDA		1.300,00
16/11/2021	9602	1.1.1.02.001	BANCO DO BRASIL C/C 9471-4	RESGATE	36.542,24	
16/11/2021	9602	1.1.1.03.001	BANCO DO BRASIL CP 200 MAIS	RESGATE		36.542,24
				TOTAL DO DIA	111.254,34	111.254,34
17/11/2021	9336	3.4.2.04.001	TELEFONE	PGTO FAT VIVO	64,99	
17/11/2021	9336	1.1.1.02.001	BANCO DO BRASIL C/C 9471-4	PGTO FAT VIVO		64,99
17/11/2021	9414	3.3.1.01.002	FRETES E CARRETOS	PGTO DACTE REUNIDAS TRANSP RODOV DE CARGAS SA	36,45	
17/11/2021	9414	1.1.1.02.001	BANCO DO BRASIL C/C 9471-4	PGTO DACTE REUNIDAS TRANSP RODOV DE CARGAS SA		36,45
17/11/2021	9415	3.4.2.03.001	TAXAS ESTADUAIS	PGTO. TX JUCESSC	25,00	
17/11/2021	9415	1.1.1.02.001	BANCO DO BRASIL C/C 9471-4	PGTO. TX JUCESSC		25,00
17/11/2021	9437	2.1.3.01.001	ESPLANE ESPACOS PLANEJADOS LTDA	PGTO NF ESPLANE ESPACOS PLANEJADOS LTDA	4.879,13	
17/11/2021	9437	1.1.1.02.001	BANCO DO BRASIL C/C 9471-4	PGTO NF ESPLANE ESPACOS PLANEJADOS LTDA		4.879,13
17/11/2021	9603	1.1.1.02.001	BANCO DO BRASIL C/C 9471-4	RESGATE	7.540,47	
17/11/2021	9603	1.1.1.03.001	BANCO DO BRASIL CP 200 MAIS	RESGATE		7.540,47
				TOTAL DO DIA	12.546,04	12.546,04
18/11/2021	8926	1.1.1.02.001	BANCO DO BRASIL C/C 9471-4	VLR REF. 658 HOSPITAL DO SERVIDOR PUBLICO MUNICIPAL	4.305,00	
				TRANSPORTE	4.305,00	

DIÁRIO

Data	Lote	Classificação	Descrição	Histórico	Débito	Crédito
				TRANSPORTE	4.305,00	
18/11/2021	8926	1.1.2.01.001	CLIENTES DIVERSOS	VLR REF. 658 HOSPITAL DO SERVIDOR PUBLICO MUNICIPAL		4.305,00
18/11/2021	9129	1.1.5.01.001	MERCADORIAS PARA REVENDA	COMPRA DE MERCADORIA CFE NF 63678 ELG PEDESTAIS LTDA	1.259,90	
18/11/2021	9129	2.1.3.01.001	ELG PEDESTAIS LTDA	COMPRA DE MERCADORIA CFE NF 63678 ELG PEDESTAIS LTDA		1.259,90
18/11/2021	9130	1.1.5.01.001	MERCADORIAS PARA REVENDA	COMPRA DE MERCADORIA CFE NF 140 P.F.J DISTR DE VARIEDADES DOMESTICAS-EIRELI	2.613,66	
18/11/2021	9130	2.1.3.01.001	P.F.J DISTR DE VARIEDADES DOMESTICAS-EIRELI	COMPRA DE MERCADORIA CFE NF 140 P.F.J DISTR DE VARIEDADES DOMESTICAS-EIRELI		2.613,66
18/11/2021	9131	1.1.5.01.001	MERCADORIAS PARA REVENDA	COMPRA DE MERCADORIA CFE NF 208558 PAUTA DISTRIBUICAO E LOGISTICA SA	3.645,00	
18/11/2021	9131	2.1.3.01.001	PAUTA DISTRIBUICAO E LOGISTICA SA	COMPRA DE MERCADORIA CFE NF 208558 PAUTA DISTRIBUICAO E LOGISTICA SA		3.645,00
18/11/2021	9303	2.1.3.01.001	PAUTA DISTRIBUICAO E LOGISTICA SA	PGTO NF PAUTA DISTRIBUICAO E LOGISTICA SA	3.645,00	
18/11/2021	9303	1.1.1.02.001	BANCO DO BRASIL C/C 9471-4	PGTO NF PAUTA DISTRIBUICAO E LOGISTICA SA		3.645,00
18/11/2021	9604	2.4.3.02.001	ANDREZA ROBERTA COSTA	VLR REF DISTRIBUIÇÃO DE LUCROS	1.000,00	
18/11/2021	9604	1.1.1.02.001	BANCO DO BRASIL C/C 9471-4	VLR REF DISTRIBUIÇÃO DE LUCROS		1.000,00
18/11/2021	9605	1.1.1.02.001	BANCO DO BRASIL C/C 9471-4	RESGATE	4.445,96	
18/11/2021	9605	1.1.1.03.001	BANCO DO BRASIL CP 200 MAIS	RESGATE		4.445,96
				TOTAL DO DIA	20.914,52	20.914,52
19/11/2021	9132	1.1.5.01.001	MERCADORIAS PARA REVENDA	COMPRA DE MERCADORIA CFE NF 29488 Softronic Comercial Distr. de Produtos Ltda	4.105,96	
19/11/2021	9132	2.1.3.01.001	SOFTRONIC COML E DISTRIB DE PRODUTOS LTDA	COMPRA DE MERCADORIA CFE NF 29488 Softronic Comercial Distr. de Produtos Ltda		4.105,96
19/11/2021	9311	2.1.3.01.001	ELG PEDESTAIS LTDA	PGTO NF ELG PEDESTAIS LTDA	1.259,90	
19/11/2021	9311	1.1.1.02.001	BANCO DO BRASIL C/C 9471-4	PGTO NF ELG PEDESTAIS LTDA		1.259,90
19/11/2021	9413	2.1.5.02.001	INSS A RECOLHER	PGTO. INSS 10/21	200,16	
19/11/2021	9413	1.1.1.02.001	BANCO DO BRASIL C/C 9471-4	PGTO. INSS 10/21		200,16
19/11/2021	9606	1.1.1.02.001	BANCO DO BRASIL C/C 9471-4	VLR REF. ADIANTAMENTO PARA FUTURO AUMENTO DE CAPITAL	100.000,00	
19/11/2021	9606	2.4.3.03.001	ADIANTAMENTO PARA FUTURO AUMENTO DE CAPITAL	VLR REF. ADIANTAMENTO PARA FUTURO AUMENTO DE CAPITAL		100.000,00
19/11/2021	9607	1.1.1.03.001	BANCO DO BRASIL CP 200 MAIS	APLICAÇÃO	99.799,84	
19/11/2021	9607	1.1.1.02.001	BANCO DO BRASIL C/C 9471-4	APLICAÇÃO		99.799,84
				TOTAL DO DIA	205.365,86	205.365,86
20/11/2021	9307	2.1.3.01.001	SOFTRONIC COML E DISTRIB DE PRODUTOS LTDA	PGTO NF SOFTRONIC COML E DISTRIB DE PRODUTOS LTDA	4.105,96	
20/11/2021	9307	1.1.1.02.001	BANCO DO BRASIL C/C 9471-4	PGTO NF SOFTRONIC COML E DISTRIB DE PRODUTOS LTDA		4.105,96
				TOTAL DO DIA	4.105,96	4.105,96
22/11/2021	8921	1.1.1.02.001	BANCO DO BRASIL C/C 9471-4	VLR REF. 649 FUNDAÇÃO UNIVERSIDADE DO ESTADO DE SC UDESC	1.526,70	
22/11/2021	8921	1.1.2.01.001	CLIENTES DIVERSOS	VLR REF. 649 FUNDAÇÃO UNIVERSIDADE DO ESTADO DE SC UDESC		1.526,70
22/11/2021	8922	1.1.1.02.001	BANCO DO BRASIL C/C 9471-4	VLR REF. 650 FUNDAÇÃO UNIVERSIDADE DO ESTADO DE SC UDESC	1.068,69	
22/11/2021	8922	1.1.2.01.001	CLIENTES DIVERSOS	VLR REF. 650 FUNDAÇÃO UNIVERSIDADE DO ESTADO DE SC UDESC		1.068,69
22/11/2021	8923	1.1.1.02.001	BANCO DO BRASIL C/C 9471-4	VLR REF. 651 FUNDAÇÃO UNIVERSIDADE DO ESTADO DE SC UDESC	305,34	
22/11/2021	8923	1.1.2.01.001	CLIENTES DIVERSOS	VLR REF. 651 FUNDAÇÃO UNIVERSIDADE DO ESTADO DE SC UDESC		305,34
22/11/2021	8924	1.1.1.02.001	BANCO DO BRASIL C/C 9471-4	VLR REF. 652 FUNDAÇÃO UNIVERSIDADE DO ESTADO DE SC UDESC	610,68	
22/11/2021	8924	1.1.2.01.001	CLIENTES DIVERSOS	VLR REF. 652 FUNDAÇÃO UNIVERSIDADE DO ESTADO DE SC UDESC		610,68
22/11/2021	8925	1.1.1.02.001	BANCO DO BRASIL C/C 9471-4	VLR REF. 657 PREFEITURA MUNICIPAL DE SÃO JOSÉ DOS CAM	51.312,72	
22/11/2021	8925	1.1.2.01.001	CLIENTES DIVERSOS	VLR REF. 657 PREFEITURA MUNICIPAL DE SÃO JOSÉ DOS CAM		51.312,72
22/11/2021	8927	1.1.1.02.001	BANCO DO BRASIL C/C 9471-4	VLR REF. 661 FUNDAÇÃO UNIVERSIDADE DO ESTADO DE SC UDESC	6.717,48	
22/11/2021	8927	1.1.2.01.001	CLIENTES DIVERSOS	VLR REF. 661 FUNDAÇÃO UNIVERSIDADE DO ESTADO DE SC UDESC		6.717,48
				TRANSPORTE	61.541,61	61.541,61

DIÁRIO

Data	Lote	Classificação	Descrição	Histórico	Débito	Crédito
				TRANSPORTE	61.541,61	61.541,61
22/11/2021	8928	1.1.1.02.001	BANCO DO BRASIL C/C 9471-4	VLR REF. 662 FUNDACAO UNIVERSIDADE DO ESTADO DE SC UDESC	5.632,00	
22/11/2021	8928	1.1.2.01.001	CLIENTES DIVERSOS	VLR REF. 662 FUNDACAO UNIVERSIDADE DO ESTADO DE SC UDESC		5.632,00
22/11/2021	8929	1.1.1.02.001	BANCO DO BRASIL C/C 9471-4	VLR REF. 663 FUNDACAO UNIVERSIDADE DO ESTADO DE SC UDESC	458,01	
22/11/2021	8929	1.1.2.01.001	CLIENTES DIVERSOS	VLR REF. 663 FUNDACAO UNIVERSIDADE DO ESTADO DE SC UDESC		458,01
22/11/2021	8930	1.1.1.02.001	BANCO DO BRASIL C/C 9471-4	VLR REF. 664 FUNDACAO UNIVERSIDADE DO ESTADO DE SC UDESC	528,00	
22/11/2021	8930	1.1.2.01.001	CLIENTES DIVERSOS	VLR REF. 664 FUNDACAO UNIVERSIDADE DO ESTADO DE SC UDESC		528,00
22/11/2021	8931	1.1.1.02.001	BANCO DO BRASIL C/C 9471-4	VLR REF. 665 FUNDACAO UNIVERSIDADE DO ESTADO DE SC UDESC	1.221,36	
22/11/2021	8931	1.1.2.01.001	CLIENTES DIVERSOS	VLR REF. 665 FUNDACAO UNIVERSIDADE DO ESTADO DE SC UDESC		1.221,36
22/11/2021	8932	1.1.1.02.001	BANCO DO BRASIL C/C 9471-4	VLR REF. 666 FUNDACAO UNIVERSIDADE DO ESTADO DE SC UDESC	880,00	
22/11/2021	8932	1.1.2.01.001	CLIENTES DIVERSOS	VLR REF. 666 FUNDACAO UNIVERSIDADE DO ESTADO DE SC UDESC		880,00
22/11/2021	8933	1.1.1.02.001	BANCO DO BRASIL C/C 9471-4	VLR REF. 667 FUNDACAO UNIVERSIDADE DO ESTADO DE SC UDESC	763,35	
22/11/2021	8933	1.1.2.01.001	CLIENTES DIVERSOS	VLR REF. 667 FUNDACAO UNIVERSIDADE DO ESTADO DE SC UDESC		763,35
22/11/2021	8934	1.1.1.02.001	BANCO DO BRASIL C/C 9471-4	VLR REF. 668 FUNDACAO UNIVERSIDADE DO ESTADO DE SC UDESC	880,00	
22/11/2021	8934	1.1.2.01.001	CLIENTES DIVERSOS	VLR REF. 668 FUNDACAO UNIVERSIDADE DO ESTADO DE SC UDESC		880,00
22/11/2021	8935	1.1.1.02.001	BANCO DO BRASIL C/C 9471-4	VLR REF. 669 FUNDACAO UNIVERSIDADE DO ESTADO DE SC UDESC	152,67	
22/11/2021	8935	1.1.2.01.001	CLIENTES DIVERSOS	VLR REF. 669 FUNDACAO UNIVERSIDADE DO ESTADO DE SC UDESC		152,67
22/11/2021	8936	1.1.1.02.001	BANCO DO BRASIL C/C 9471-4	VLR REF. 670 FUNDACAO UNIVERSIDADE DO ESTADO DE SC UDESC	176,00	
22/11/2021	8936	1.1.2.01.001	CLIENTES DIVERSOS	VLR REF. 670 FUNDACAO UNIVERSIDADE DO ESTADO DE SC UDESC		176,00
22/11/2021	8937	1.1.1.02.001	BANCO DO BRASIL C/C 9471-4	VLR REF. 671 FUNDACAO UNIVERSIDADE DO ESTADO DE SC UDESC	9.007,53	
22/11/2021	8937	1.1.2.01.001	CLIENTES DIVERSOS	VLR REF. 671 FUNDACAO UNIVERSIDADE DO ESTADO DE SC UDESC		9.007,53
22/11/2021	8938	1.1.1.02.001	BANCO DO BRASIL C/C 9471-4	VLR REF. 672 FUNDACAO UNIVERSIDADE DO ESTADO DE SC UDESC	5.104,00	
22/11/2021	8938	1.1.2.01.001	CLIENTES DIVERSOS	VLR REF. 672 FUNDACAO UNIVERSIDADE DO ESTADO DE SC UDESC		5.104,00
22/11/2021	8939	1.1.1.02.001	BANCO DO BRASIL C/C 9471-4	VLR REF. 687 FUNDACAO UNIVERSIDADE DO ESTADO DE SC UDESC	880,00	
22/11/2021	8939	1.1.2.01.001	CLIENTES DIVERSOS	VLR REF. 687 FUNDACAO UNIVERSIDADE DO ESTADO DE SC UDESC		880,00
22/11/2021	9223	1.1.2.01.001	CLIENTES DIVERSOS	Venda cfe NF n. 679 MINISTERIO PUBLICO DO ESTADO DO RIO DE JANEIRO	29.081,15	
22/11/2021	9223	3.1.1.01.003	VENDA DE MERCADORIAS	Venda cfe NF n. 679 MINISTERIO PUBLICO DO ESTADO DO RIO DE JANEIRO		29.081,15
22/11/2021	9224	1.1.2.01.001	CLIENTES DIVERSOS	Venda cfe NF n. 681 MINISTERIO PUBLICO DO ESTADO DO RIO DE JANEIRO	17.216,00	
22/11/2021	9224	3.1.1.01.003	VENDA DE MERCADORIAS	Venda cfe NF n. 681 MINISTERIO PUBLICO DO ESTADO DO RIO DE JANEIRO		17.216,00
22/11/2021	9225	1.1.2.01.001	CLIENTES DIVERSOS	Venda cfe NF n. 680 MINISTERIO PUBLICO DO ESTADO DO RIO DE JANEIRO	29.064,86	
22/11/2021	9225	3.1.1.01.003	VENDA DE MERCADORIAS	Venda cfe NF n. 680 MINISTERIO PUBLICO DO ESTADO DO RIO DE JANEIRO		29.064,86
22/11/2021	9226	1.1.2.01.001	CLIENTES DIVERSOS	Venda cfe NF n. 683 FUNDACAO UNIVERSIDADE DO ESTADO DE SC UDESC	4.152,00	
22/11/2021	9226	3.1.1.01.003	VENDA DE MERCADORIAS	Venda cfe NF n. 683 FUNDACAO UNIVERSIDADE DO ESTADO DE SC UDESC		4.152,00
22/11/2021	9227	1.1.2.01.001	CLIENTES DIVERSOS	Venda cfe NF n. 685 FUNDACAO UNIVERSIDADE DO ESTADO DE SC UDESC	3.974,90	
22/11/2021	9227	3.1.1.01.003	VENDA DE MERCADORIAS	Venda cfe NF n. 685 FUNDACAO UNIVERSIDADE DO ESTADO DE SC UDESC		3.974,90
22/11/2021	9228	1.1.2.01.001	CLIENTES DIVERSOS	Venda cfe NF n. 682 FUNDACAO UNIVERSIDADE DO ESTADO DE SC UDESC	3.080,00	
22/11/2021	9228	3.1.1.01.003	VENDA DE MERCADORIAS	Venda cfe NF n. 682 FUNDACAO UNIVERSIDADE DO ESTADO DE SC UDESC		3.080,00
22/11/2021	9229	1.1.2.01.001	CLIENTES DIVERSOS	Venda cfe NF n. 684 FUNDACAO UNIVERSIDADE DO ESTADO DE SC UDESC	519,00	
				TRANSPORTE	174.312,44	173.793,44

DIÁRIO

Data	Lote	Classificação	Descrição	Histórico	Débito	Crédito
22/11/2021	9229	3.1.1.01.003	VENDA DE MERCADORIAS	TRANSPORTE Venda cfe NF n. 684 FUNDACAO UNIVERSIDADE DO ESTADO DE SC UDESC	174.312,44	173.793,44 519,00
22/11/2021	9230	1.1.2.01.001	CLIENTES DIVERSOS	Venda cfe NF n. 687 FUNDACAO UNIVERSIDADE DO ESTADO DE SC UDESC	880,00	
22/11/2021	9230	3.1.1.01.003	VENDA DE MERCADORIAS	Venda cfe NF n. 687 FUNDACAO UNIVERSIDADE DO ESTADO DE SC UDESC		880,00
22/11/2021	9231	1.1.2.01.001	CLIENTES DIVERSOS	Venda cfe NF n. 686 FUNDACAO UNIVERSIDADE DO ESTADO DE SC UDESC	1.832,04	
22/11/2021	9231	3.1.1.01.003	VENDA DE MERCADORIAS	Venda cfe NF n. 686 FUNDACAO UNIVERSIDADE DO ESTADO DE SC UDESC		1.832,04
22/11/2021	9305	2.1.3.01.001	ILHAS GALAPAGOS COMERCIO DE BRINQUEDOS, LIVROS E SERVICOS LT	PGTO NF ILHAS GALAPAGOS COMERCIO DE BRINQUEDOS, LIVROS E SERVICOS LT	136.223,64	
22/11/2021	9305	1.1.1.02.001	BANCO DO BRASIL C/C 9471-4	PGTO NF ILHAS GALAPAGOS COMERCIO DE BRINQUEDOS, LIVROS E SERVICOS LT		136.223,64
22/11/2021	9314	3.3.1.01.002	FRETES E CARRETOS	PGTO DACTE GALVAO TRANSPORTES LTDA	1.300,00	
22/11/2021	9314	1.1.1.02.001	BANCO DO BRASIL C/C 9471-4	PGTO DACTE GALVAO TRANSPORTES LTDA		1.300,00
22/11/2021	9335	2.1.4.01.015	SIMPLES A RECOLHER	PGTO. SIMPLES 10/21	16.991,64	
22/11/2021	9335	1.1.1.02.001	BANCO DO BRASIL C/C 9471-4	PGTO. SIMPLES 10/21		16.991,64
22/11/2021	9337	3.4.2.04.001	ENERGIA ELÉTRICA	PGTO. CELESC 11/21	239,04	
22/11/2021	9337	1.1.1.02.001	BANCO DO BRASIL C/C 9471-4	PGTO. CELESC 11/21		239,04
22/11/2021	9351	2.1.4.01.015	SIMPLES A RECOLHER	PGTO. SIMPLES 05/21	3.367,41	
22/11/2021	9351	1.1.1.02.001	BANCO DO BRASIL C/C 9471-4	PGTO. SIMPLES 05/21		3.367,41
22/11/2021	9608	1.1.1.01.001	CAIXA GERAL	SUPRIMENTO DE CAIXA	16,00	
22/11/2021	9608	1.1.1.02.001	BANCO DO BRASIL C/C 9471-4	SUPRIMENTO DE CAIXA		16,00
22/11/2021	9609	1.1.1.02.001	BANCO DO BRASIL C/C 9471-4	RESGATE	86.104,70	
22/11/2021	9609	1.1.1.03.001	BANCO DO BRASIL CP 200 MAIS	RESGATE		86.104,70
				TOTAL DO DIA	421.266,91	421.266,91
23/11/2021	9133	1.1.5.01.001	MERCADORIAS PARA REVENDA	COMPRA DE MERCADORIA CFE NF 682768 HARMAN DO BRASIL IND ELET E PART LTDA	2.918,38	
23/11/2021	9133	2.1.3.01.001	HARMAN DO BRASIL IND ELET E PART LTDA	COMPRA DE MERCADORIA CFE NF 682768 HARMAN DO BRASIL IND ELET E PART LTDA		2.918,38
23/11/2021	9134	1.1.5.01.001	MERCADORIAS PARA REVENDA	COMPRA DE MERCADORIA CFE NF 66801 ILHAS GALAPAGOS COMERCIO DE BRINQUEDOS, LIVROS E SERVICOS LT	136.223,64	
23/11/2021	9134	2.1.3.01.001	ILHAS GALAPAGOS COMERCIO DE BRINQUEDOS, LIVROS E SERVICOS LT	COMPRA DE MERCADORIA CFE NF 66801 ILHAS GALAPAGOS COMERCIO DE BRINQUEDOS, LIVROS E SERVICOS LT		136.223,64
23/11/2021	9135	3.4.2.04.001	HONORÁRIO CONTABEIS	VLR REF. 2367 ADECON ASSESS CONTABIL	350,00	
23/11/2021	9135	2.1.3.01.001	ADECON ASSESS CONTABIL	VLR REF. 2367 ADECON ASSESS CONTABIL		350,00
23/11/2021	9232	1.1.2.01.001	CLIENTES DIVERSOS	Venda cfe NF n. 689 MINISTERIO PUBLICO DO ESTADO DO RIO DE JANEIRO	57.823,12	
23/11/2021	9232	3.1.1.01.003	VENDA DE MERCADORIAS	Venda cfe NF n. 689 MINISTERIO PUBLICO DO ESTADO DO RIO DE JANEIRO		57.823,12
23/11/2021	9233	1.1.2.01.001	CLIENTES DIVERSOS	Venda cfe NF n. 688 MINISTERIO PUBLICO DO ESTADO DO RIO DE JANEIRO	236,98	
23/11/2021	9233	3.1.1.01.003	VENDA DE MERCADORIAS	Venda cfe NF n. 688 MINISTERIO PUBLICO DO ESTADO DO RIO DE JANEIRO		236,98
23/11/2021	9234	1.1.2.01.001	CLIENTES DIVERSOS	Venda cfe NF n. 690 MINISTERIO PUBLICO DO ESTADO DO RIO DE JANEIRO	15.352,00	
23/11/2021	9234	3.1.1.01.003	VENDA DE MERCADORIAS	Venda cfe NF n. 690 MINISTERIO PUBLICO DO ESTADO DO RIO DE JANEIRO		15.352,00
23/11/2021	9235	1.1.2.01.001	CLIENTES DIVERSOS	Venda cfe NF n. 692 FUNDACAO UNIVERSIDADE DO ESTADO DE SC UDESC	1.056,00	
23/11/2021	9235	3.1.1.01.003	VENDA DE MERCADORIAS	Venda cfe NF n. 692 FUNDACAO UNIVERSIDADE DO ESTADO DE SC UDESC		1.056,00
23/11/2021	9236	1.1.2.01.001	CLIENTES DIVERSOS	Venda cfe NF n. 691 FUNDACAO UNIVERSIDADE DO ESTADO DE SC UDESC	916,02	
23/11/2021	9236	3.1.1.01.003	VENDA DE MERCADORIAS	Venda cfe NF n. 691 FUNDACAO UNIVERSIDADE DO ESTADO DE SC UDESC		916,02
23/11/2021	9237	1.1.2.01.001	CLIENTES DIVERSOS	Venda cfe NF n. 693 FUNDACAO UNIVERSIDADE DO ESTADO DE SC UDESC	2.290,05	
23/11/2021	9237	3.1.1.01.003	VENDA DE MERCADORIAS	Venda cfe NF n. 693 FUNDACAO UNIVERSIDADE DO ESTADO DE SC UDESC		2.290,05
23/11/2021	9238	1.1.2.01.001	CLIENTES DIVERSOS	Venda cfe NF n. 694 FUNDACAO UNIVERSIDADE DO ESTADO DE SC UDESC	2.290,05	
23/11/2021	9238	3.1.1.01.003	VENDA DE MERCADORIAS	Venda cfe NF n. 694 FUNDACAO UNIVERSIDADE DO ESTADO DE SC UDESC		2.290,05
23/11/2021	9310	3.3.1.01.002	FRETES E CARRETOS	PGTO DACTE GALVAO TRANSPORTES LTDA	1.300,00	
				TRANSPORTE	220.756,24	219.456,24

DIÁRIO

Data	Lote	Classificação	Descrição	Histórico	Débito	Crédito
23/11/2021	9310	1.1.1.02.001	BANCO DO BRASIL C/C 9471-4	TRANSPORTE PGTO DACTE GALVAO TRANSPORTES LTDA	220.756,24	219.456,24
23/11/2021	9610	1.1.1.02.001	BANCO DO BRASIL C/C 9471-4	RESGATE	21.300,00	1.300,00
23/11/2021	9610	1.1.1.03.001	BANCO DO BRASIL CP 200 MAIS	RESGATE		21.300,00
				TOTAL DO DIA	242.056,24	242.056,24
24/11/2021	9136	1.1.5.01.001	MERCADORIAS PARA REVENDA	COMPRA DE MERCADORIA CFE NF 36888 DUTOTEC INDUSTRIAL LTDA	1.171,30	
24/11/2021	9136	2.1.3.01.001	DUTOTEC INDUSTRIAL LTDA	COMPRA DE MERCADORIA CFE NF 36888 DUTOTEC INDUSTRIAL LTDA		1.171,30
24/11/2021	9137	1.1.5.01.001	MERCADORIAS PARA REVENDA	COMPRA DE MERCADORIA CFE NF 569399 Hayamax Distr.Prod.Eletronicos Ltda	20.000,00	
24/11/2021	9137	2.1.3.01.001	HAYANAX DISTRIB PROD ELETRONICOS LTDA	COMPRA DE MERCADORIA CFE NF 569399 Hayamax Distr.Prod.Eletronicos Ltda		20.000,00
24/11/2021	9239	1.1.2.01.001	CLIENTES DIVERSOS	Venda cfe NF n. 695 TRIBUNAL REGIONAL ELEITORAL DO RIO GRANDE DO SUL	1.542,00	
24/11/2021	9239	3.1.1.01.003	VENDA DE MERCADORIAS	Venda cfe NF n. 695 TRIBUNAL REGIONAL ELEITORAL DO RIO GRANDE DO SUL		1.542,00
24/11/2021	9611	1.1.1.02.001	BANCO DO BRASIL C/C 9471-4	RESGATE	1.300,00	
24/11/2021	9611	1.1.1.03.001	BANCO DO BRASIL CP 200 MAIS	RESGATE		1.300,00
				TOTAL DO DIA	24.013,30	24.013,30
25/11/2021	9138	1.1.5.01.001	MERCADORIAS PARA REVENDA	COMPRA DE MERCADORIA CFE NF 3250 EUCATEX S/A INDUSTRIA E COMERCIO	2.194,24	
25/11/2021	9138	2.1.3.01.001	EUCATEX INDUSTRIA E COMERCIO LTDA	COMPRA DE MERCADORIA CFE NF 3250 EUCATEX S/A INDUSTRIA E COMERCIO		2.194,24
25/11/2021	9240	1.1.2.01.001	CLIENTES DIVERSOS	Venda cfe NF n. 696 PREFEITURA MUNICIPAL DE SÃO JOSÉ DOS CAM	171.944,80	
25/11/2021	9240	3.1.1.01.003	VENDA DE MERCADORIAS	Venda cfe NF n. 696 PREFEITURA MUNICIPAL DE SÃO JOSÉ DOS CAM		171.944,80
25/11/2021	9309	2.1.3.01.001	DUTOTEC INDUSTRIAL LTDA	PGTO NF DUTOTEC INDUSTRIAL LTDA	1.171,30	
25/11/2021	9309	1.1.1.02.001	BANCO DO BRASIL C/C 9471-4	PGTO NF DUTOTEC INDUSTRIAL LTDA		1.171,30
25/11/2021	9375	2.1.3.01.001	HAYANAX DISTRIB PROD ELETRONICOS LTDA	PGTO NF HAYANAX DISTRIB PROD ELETRONICOS LTDA	20.000,00	
25/11/2021	9375	1.1.1.02.001	BANCO DO BRASIL C/C 9471-4	PGTO NF HAYANAX DISTRIB PROD ELETRONICOS LTDA		20.000,00
25/11/2021	9612	1.1.1.03.001	BANCO DO BRASIL CP 200 MAIS	APLICAÇÃO	14.440,20	
25/11/2021	9612	1.1.1.02.001	BANCO DO BRASIL C/C 9471-4	APLICAÇÃO		14.440,20
25/11/2021	9747	2.1.3.01.001	EUCATEX INDUSTRIA E COMERCIO LTDA	VLR REF. BAIXA PELA EMISSÃO DA NF	234.104,23	
25/11/2021	9747	1.1.3.05.001	EUCATEX IND E COM LTDA	VLR REF. BAIXA PELA EMISSÃO DA NF		234.104,23
				TOTAL DO DIA	443.854,77	443.854,77
27/11/2021	9139	1.1.5.01.001	MERCADORIAS PARA REVENDA	COMPRA DE MERCADORIA CFE NF 684079 HARMAN DO BRASIL IND ELET E PART LTDA	14.454,24	
27/11/2021	9139	2.1.3.01.001	HARMAN DO BRASIL IND ELET E PART LTDA	COMPRA DE MERCADORIA CFE NF 684079 HARMAN DO BRASIL IND ELET E PART LTDA		14.454,24
				TOTAL DO DIA	14.454,24	14.454,24
29/11/2021	9140	1.1.5.01.001	MERCADORIAS PARA REVENDA	COMPRA DE MERCADORIA CFE NF 467664 FORMILINE IND. DE LAMINADOS LTDA	112.492,49	
29/11/2021	9140	2.1.3.01.001	FORMILINE IND. DE LAMINADOS LTDA	COMPRA DE MERCADORIA CFE NF 467664 FORMILINE IND. DE LAMINADOS LTDA		112.492,49
				TOTAL DO DIA	112.492,49	112.492,49
30/11/2021	9141	1.1.5.01.001	MERCADORIAS PARA REVENDA	COMPRA DE MERCADORIA CFE NF 48703 NOBRE PAPEL DE PAREDE	9.936,00	
30/11/2021	9141	2.1.3.01.001	NOBRE PAPEL DE PAREDE	COMPRA DE MERCADORIA CFE NF 48703 NOBRE PAPEL DE PAREDE		9.936,00
30/11/2021	9142	1.1.5.01.001	MERCADORIAS PARA REVENDA	COMPRA DE MERCADORIA CFE NF 172341 MAFERCO MADEIRAS E FERRAGENS LTDA - EPP	138.000,00	
30/11/2021	9142	2.1.3.01.001	MAFERCO MADEIRAS E FERRAGENS LTDA - EPP	COMPRA DE MERCADORIA CFE NF 172341 MAFERCO MADEIRAS E FERRAGENS LTDA - EPP		138.000,00
30/11/2021	9143	3.4.2.04.001	HONORÁRIO CONTABEIS	VLR REF. 2416 ADECON ASSESS CONTABIL	700,00	
30/11/2021	9143	2.1.3.01.001	ADECON ASSESS CONTABIL	VLR REF. 2416 ADECON ASSESS CONTABIL		700,00
30/11/2021	9241	1.1.2.01.001	CLIENTES DIVERSOS	Venda cfe NF n. 697 FUNDACAO UNIVERSIDADE DO ESTADO DE SC UDESC	1.218,00	
30/11/2021	9241	3.1.1.01.003	VENDA DE MERCADORIAS	Venda cfe NF n. 697 FUNDACAO UNIVERSIDADE DO ESTADO DE SC UDESC		1.218,00
				TRANSPORTE	149.854,00	149.854,00

DIÁRIO

Data	Lote	Classificação	Descrição	Histórico	Débito	Crédito
				TRANSPORTE	149.854,00	149.854,00
30/11/2021	9242	1.1.2.01.001	CLIENTES DIVERSOS	Venda cfe NF n. 698 FUNDACAO UNIVERSIDADE DO ESTADO DE SC UDESC	6.596,00	
30/11/2021	9242	3.1.1.01.003	VENDA DE MERCADORIAS	Venda cfe NF n. 698 FUNDACAO UNIVERSIDADE DO ESTADO DE SC UDESC		6.596,00
30/11/2021	9243	1.1.2.01.001	CLIENTES DIVERSOS	Venda cfe NF n. 699 FUNDACAO UNIVERSIDADE DO ESTADO DE SC UDESC	20.454,50	
30/11/2021	9243	3.1.1.01.003	VENDA DE MERCADORIAS	Venda cfe NF n. 699 FUNDACAO UNIVERSIDADE DO ESTADO DE SC UDESC		20.454,50
30/11/2021	9244	1.1.2.01.001	CLIENTES DIVERSOS	Venda cfe NF n. 703 FUNDACAO UNIVERSIDADE DO ESTADO DE SC UDESC	1.017,80	
30/11/2021	9244	3.1.1.01.003	VENDA DE MERCADORIAS	Venda cfe NF n. 703 FUNDACAO UNIVERSIDADE DO ESTADO DE SC UDESC		1.017,80
30/11/2021	9245	1.1.2.01.001	CLIENTES DIVERSOS	Venda cfe NF n. 704 FUNDACAO UNIVERSIDADE DO ESTADO DE SC UDESC	2.035,60	
30/11/2021	9245	3.1.1.01.003	VENDA DE MERCADORIAS	Venda cfe NF n. 704 FUNDACAO UNIVERSIDADE DO ESTADO DE SC UDESC		2.035,60
30/11/2021	9246	1.1.2.01.001	CLIENTES DIVERSOS	Venda cfe NF n. 705 FUNDACAO UNIVERSIDADE DO ESTADO DE SC UDESC	2.035,60	
30/11/2021	9246	3.1.1.01.003	VENDA DE MERCADORIAS	Venda cfe NF n. 705 FUNDACAO UNIVERSIDADE DO ESTADO DE SC UDESC		2.035,60
30/11/2021	9275	3.1.2.03.008	(-) SIMPLES	PROVISÃO SIMPLESN 11/2021	8.120,80	
30/11/2021	9275	2.1.4.01.015	SIMPLES A RECOLHER	PROVISÃO SIMPLESN 11/2021		8.120,80
30/11/2021	9282	3.4.2.01.001	PRÓ-LABORE	VLR REF. PRO LABORE 11/2021	1.819,68	
30/11/2021	9282	2.1.5.02.001	INSS A RECOLHER	VLR REF. INSS 11/2021		200,16
30/11/2021	9282	2.1.5.01.002	PRÓ-LABORE A PAGAR	VLR REF. LIQ PRO LABORE 11/2021		1.619,52
30/11/2021	9304	2.1.3.01.001	ADECON ASSESS CONTABIL	PGTO NF ADECON ASSESS CONTABIL	350,00	
30/11/2021	9304	1.1.1.02.001	BANCO DO BRASIL C/C 9471-4	PGTO NF ADECON ASSESS CONTABIL		350,00
30/11/2021	9379	2.1.3.01.001	NOBRE PAPEL DE PAREDE	PGTO NF NOBRE PAPEL DE PAREDE	9.936,00	
30/11/2021	9379	1.1.1.02.001	BANCO DO BRASIL C/C 9471-4	PGTO NF NOBRE PAPEL DE PAREDE		9.936,00
30/11/2021	9613	2.1.3.01.001	BLUKIT INDUSTRIA DE PLASTICOS LTDA	PGTO NF BLUKIT INDUSTRIA DE PLASTICOS LTDA	6.091,80	
30/11/2021	9613	1.1.1.02.001	BANCO DO BRASIL C/C 9471-4	PGTO NF BLUKIT INDUSTRIA DE PLASTICOS LTDA		6.091,80
30/11/2021	9614	2.1.3.01.001	DOCOL METAIS SANITARIOS LTDA	PGTO NF DOCOL METAIS SANITARIOS LTDA	23.854,50	
30/11/2021	9614	1.1.1.02.001	BANCO DO BRASIL C/C 9471-4	PGTO NF DOCOL METAIS SANITARIOS LTDA		23.854,50
30/11/2021	9615	1.1.1.02.001	BANCO DO BRASIL C/C 9471-4	RESGATE	26.134,22	
30/11/2021	9615	1.1.1.03.001	BANCO DO BRASIL CP 200 MAIS	RESGATE		26.134,22
30/11/2021	9616	1.1.1.02.001	BANCO DO BRASIL C/C 9471-4	RESGATE	13.500,00	
30/11/2021	9616	1.1.1.03.001	BANCO DO BRASIL CP 200 MAIS	RESGATE		13.500,00
30/11/2021	9617	1.1.1.03.001	BANCO DO BRASIL CP 200 MAIS	APLICAÇÃO	281,92	
30/11/2021	9617	1.1.1.02.001	BANCO DO BRASIL C/C 9471-4	APLICAÇÃO		281,92
30/11/2021	9618	1.1.1.02.001	BANCO DO BRASIL C/C 9471-4	RESGATE	377,46	
30/11/2021	9618	1.1.1.03.001	BANCO DO BRASIL CP 200 MAIS	RESGATE		377,46
				TOTAL DO DIA	272.459,88	272.459,88
				TOTAL DO MÊS	2.215.054,73	2.215.054,73
01/12/2021	9144	1.1.5.01.001	MERCADORIAS PARA REVENDA	COMPRA DE MERCADORIA CFE NF 1530058 DOCOL METAIS SANITARIOS LTDA	23.854,50	
01/12/2021	9144	2.1.3.01.001	DOCOL METAIS SANITARIOS LTDA	COMPRA DE MERCADORIA CFE NF 1530058 DOCOL METAIS SANITARIOS LTDA		23.854,50
01/12/2021	9247	1.1.2.01.001	CLIENTES DIVERSOS	Venda cfe NF n. 706 PREFEITURA MUNICIPAL DE SÃO JOSÉ DOS CAM	147.900,00	
01/12/2021	9247	3.1.1.01.003	VENDA DE MERCADORIAS	Venda cfe NF n. 706 PREFEITURA MUNICIPAL DE SÃO JOSÉ DOS CAM		147.900,00
01/12/2021	9248	1.1.2.01.001	CLIENTES DIVERSOS	Venda cfe NF n. 707 SERVICO NACIONAL DE APRENDIZAGEM INDUSTRIAL - DEPARTAMENTO R	17.050,00	
01/12/2021	9248	3.1.1.01.003	VENDA DE MERCADORIAS	Venda cfe NF n. 707 SERVICO NACIONAL DE APRENDIZAGEM INDUSTRIAL - DEPARTAMENTO R		17.050,00
01/12/2021	9620	1.1.1.03.001	BANCO DO BRASIL CP 200 MAIS	VLR REF. ESTORNO RESGATE	26.134,22	
01/12/2021	9620	1.1.1.02.001	BANCO DO BRASIL C/C 9471-4	VLR REF. ESTORNO RESGATE		26.134,22
01/12/2021	9621	1.1.1.02.001	BANCO DO BRASIL C/C 9471-4	RESGATE	25.756,76	
01/12/2021	9621	1.1.1.03.001	BANCO DO BRASIL CP 200 MAIS	RESGATE		25.756,76
				TRANSPORTE	240.695,48	240.695,48

DIÁRIO

Data	Lote	Classificação	Descrição	Histórico	Débito	Crédito
01/12/2021	9622	1.1.1.03.001	BANCO DO BRASIL CP 200 MAIS	TRANSPORTE APLICAÇÃO	240.695,48 8.033,40	240.695,48
01/12/2021	9622	1.1.1.02.001	BANCO DO BRASIL C/C 9471-4	APLICAÇÃO		8.033,40
				TOTAL DO DIA	248.728,88	248.728,88
02/12/2021	9145	1.1.5.01.001	MERCADORIAS PARA REVENDA	COMPRA DE MERCADORIA CFE NF 441995 BLUKIT INDUSTRIA DE PLASTICOS LTDA	6.091,80	
02/12/2021	9145	2.1.3.01.001	BLUKIT INDUSTRIA DE PLASTICOS LTDA	COMPRA DE MERCADORIA CFE NF 441995 BLUKIT INDUSTRIA DE PLASTICOS LTDA		6.091,80
02/12/2021	9146	1.1.5.01.001	MERCADORIAS PARA REVENDA	COMPRA DE MERCADORIA CFE NF 209520 PAUTA DISTRIBUICAO E LOGISTICA SA	5.227,32	
02/12/2021	9146	2.1.3.01.001	PAUTA DISTRIBUICAO E LOGISTICA SA	COMPRA DE MERCADORIA CFE NF 209520 PAUTA DISTRIBUICAO E LOGISTICA SA		5.227,32
				TOTAL DO DIA	11.319,12	11.319,12
03/12/2021	8981	1.1.1.02.001	BANCO DO BRASIL C/C 9471-4	VLR REF. 674 MINISTERIO PUBLICO DO ESTADO DO RIO DE JANEIRO	8.033,40	
03/12/2021	8981	1.1.2.01.001	CLIENTES DIVERSOS	VLR REF. 673 MINISTERIO PUBLICO DO ESTADO DO RIO DE JANEIRO		570,00
03/12/2021	8981	1.1.2.01.001	CLIENTES DIVERSOS	VLR REF. 674 MINISTERIO PUBLICO DO ESTADO DO RIO DE JANEIRO		7.463,40
03/12/2021	9249	1.1.2.01.001	CLIENTES DIVERSOS	Venda cfe NF n. 708 PREFEITURA MUNICIPAL DE SÃO JOSÉ DOS CAM	27.250,00	
03/12/2021	9249	3.1.1.01.003	VENDA DE MERCADORIAS	Venda cfe NF n. 708 PREFEITURA MUNICIPAL DE SÃO JOSÉ DOS CAM		27.250,00
03/12/2021	9250	1.1.2.01.001	CLIENTES DIVERSOS	Venda cfe NF n. 709 PREFEITURA MUNICIPAL DE SÃO JOSÉ DOS CAM	25.998,00	
03/12/2021	9250	3.1.1.01.003	VENDA DE MERCADORIAS	Venda cfe NF n. 709 PREFEITURA MUNICIPAL DE SÃO JOSÉ DOS CAM		25.998,00
				TOTAL DO DIA	61.281,40	61.281,40
05/12/2021	9315	1.1.1.02.001	BANCO DO BRASIL C/C 9471-4	PGTO. CDL UNIMED		2.254,88
05/12/2021	9315	3.4.2.04.001	MENSALIDADES E ANUIDADES	PGTO. CDL	39,60	
05/12/2021	9315	3.4.2.04.001	ASSISTÊNCIA MÉDICA E SOCIAL	PGTO. CDL UNIMED	2.215,28	
05/12/2021	9387	2.1.3.01.001	ADECON ASSESS CONTABIL	PGTO NF ADECON ASSESS CONTABIL	700,00	
05/12/2021	9387	1.1.1.02.001	BANCO DO BRASIL C/C 9471-4	PGTO NF ADECON ASSESS CONTABIL		700,00
				TOTAL DO DIA	2.954,88	2.954,88
06/12/2021	9385	1.1.3.05.001	EUCATEX IND E COM LTDA	PGTO NF EUCATEX IND E COM LTDA	2.194,24	
06/12/2021	9385	1.1.1.02.001	BANCO DO BRASIL C/C 9471-4	PGTO NF EUCATEX IND E COM LTDA		2.194,24
06/12/2021	9623	1.1.1.02.001	BANCO DO BRASIL C/C 9471-4	RESGATE	5.149,12	
06/12/2021	9623	1.1.1.03.001	BANCO DO BRASIL CP 200 MAIS	RESGATE		5.149,12
06/12/2021	9705	1.1.1.02.001	BANCO BRADESCO	RESGATE	166,51	
06/12/2021	9705	1.1.1.03.001	BANCO BRADESCO APLICAÇÃO	RESGATE		166,51
06/12/2021	9706	1.1.1.01.001	CAIXA GERAL	SUPRIMENTO DE CAIXA	13,75	
06/12/2021	9706	1.1.1.02.001	BANCO BRADESCO	SUPRIMENTO DE CAIXA		13,75
06/12/2021	9727	2.1.5.01.002	PRÓ-LOBORE A PAGAR	PGTO. PRO LOBORE 11/2021	1.619,52	
06/12/2021	9727	1.1.1.01.001	CAIXA GERAL	PGTO. PRO LOBORE 11/2021		1.619,52
				TOTAL DO DIA	9.143,14	9.143,14
07/12/2021	9022	1.1.1.02.001	BANCO DO BRASIL C/C 9471-4	VLR REF. 695 TRIBUNAL REGIONAL ELEITORAL DO RIO GRANDE DO SUL	1.542,00	
07/12/2021	9022	1.1.2.01.001	CLIENTES DIVERSOS	VLR REF. 695 TRIBUNAL REGIONAL ELEITORAL DO RIO GRANDE DO SUL		1.542,00
07/12/2021	9251	1.1.2.01.001	CLIENTES DIVERSOS	Venda cfe NF n. 710 FUNDACAO UNIVERSIDADE DO ESTADO DE SC UDESC	20.755,00	
07/12/2021	9251	3.1.1.01.003	VENDA DE MERCADORIAS	Venda cfe NF n. 710 FUNDACAO UNIVERSIDADE DO ESTADO DE SC UDESC		20.755,00
07/12/2021	9252	1.1.2.01.001	CLIENTES DIVERSOS	Venda cfe NF n. 711 FUNDACAO UNIVERSIDADE DO ESTADO DE SC UDESC	7.949,80	
07/12/2021	9252	3.1.1.01.003	VENDA DE MERCADORIAS	Venda cfe NF n. 711 FUNDACAO UNIVERSIDADE DO ESTADO DE SC UDESC		7.949,80
07/12/2021	9376	2.1.3.01.001	HAYANAX DISTRIB PROD ELETRONICOS LTDA	PGTO NF HAYANAX DISTRIB PROD ELETRONICOS LTDA	2.050,00	
07/12/2021	9376	1.1.1.02.001	BANCO DO BRASIL C/C 9471-4	PGTO NF HAYANAX DISTRIB PROD ELETRONICOS LTDA		2.050,00
07/12/2021	9624	1.1.1.02.001	BANCO DO BRASIL C/C 9471-4	RESGATE	508,00	
				TRANSPORTE	32.804,80	32.296,80

DIÁRIO

Data	Lote	Classificação	Descrição	Histórico	Débito	Crédito
07/12/2021	9624	1.1.1.03.001	BANCO DO BRASIL CP 200 MAIS	TRANSPORTE RESGATE	32.804,80	32.296,80
07/12/2021	9707	1.1.1.03.001	BANCO BRADESCO APLICAÇÃO	APLICAÇÃO	152,76	508,00
07/12/2021	9707	1.1.1.02.001	BANCO BRADESCO	APLICAÇÃO		152,76
				TOTAL DO DIA	32.957,56	32.957,56
08/12/2021	9147	1.1.5.01.001	MERCADORIAS PARA REVENDA	COMPRA DE MERCADORIA CFE NF 573024 Hayamax Distr.Prod.Eletronicos Ltda	2.050,00	
08/12/2021	9147	2.1.3.01.001	HAYANAX DISTRIB PROD ELETRONICOS LTDA	COMPRA DE MERCADORIA CFE NF 573024 Hayamax Distr.Prod.Eletronicos Ltda		2.050,00
08/12/2021	9625	1.1.1.02.001	BANCO DO BRASIL C/C 9471-4	VLR REF. ADIANTAMENTO PARA FUTURO AUMENTO DE CAPITAL	100.000,00	
08/12/2021	9625	2.4.3.03.001	ADIANTAMENTO PARA FUTURO AUMENTO DE CAPITAL	VLR REF. ADIANTAMENTO PARA FUTURO AUMENTO DE CAPITAL		100.000,00
08/12/2021	9626	3.4.2.04.001	TELEFONE	PGTO FAT VIVO	64,99	
08/12/2021	9626	1.1.1.02.001	BANCO DO BRASIL C/C 9471-4	PGTO FAT VIVO		64,99
08/12/2021	9627	1.1.1.03.001	BANCO DO BRASIL CP 200 MAIS	APLICAÇÃO	99.935,01	
08/12/2021	9627	1.1.1.02.001	BANCO DO BRASIL C/C 9471-4	APLICAÇÃO		99.935,01
				TOTAL DO DIA	202.050,00	202.050,00
09/12/2021	9253	1.1.2.01.001	CLIENTES DIVERSOS	Venda cfe NF n. 712 MINISTERIO PUBLICO DO ESTADO DO RIO DE JANEIRO	15.100,80	
09/12/2021	9253	3.1.1.01.003	VENDA DE MERCADORIAS	Venda cfe NF n. 712 MINISTERIO PUBLICO DO ESTADO DO RIO DE JANEIRO		15.100,80
09/12/2021	9254	1.1.2.01.001	CLIENTES DIVERSOS	Venda cfe NF n. 713 MINISTERIO PUBLICO DO ESTADO DO RIO DE JANEIRO	58.060,10	
09/12/2021	9254	3.1.1.01.003	VENDA DE MERCADORIAS	Venda cfe NF n. 713 MINISTERIO PUBLICO DO ESTADO DO RIO DE JANEIRO		58.060,10
09/12/2021	9628	1.1.1.02.001	BANCO DO BRASIL C/C 9471-4	RESGATE	57.500,52	
09/12/2021	9628	1.1.1.03.001	BANCO DO BRASIL CP 200 MAIS	RESGATE		57.500,52
				TOTAL DO DIA	130.661,42	130.661,42
10/12/2021	9148	1.1.5.01.001	MERCADORIAS PARA REVENDA	COMPRA DE MERCADORIA CFE NF 178 P.F.J DISTR DE VARIEDADES DOMESTICAS-EIRELI	57.500,52	
10/12/2021	9148	2.1.3.01.001	P.F.J DISTR DE VARIEDADES DOMESTICAS-EIRELI	COMPRA DE MERCADORIA CFE NF 178 P.F.J DISTR DE VARIEDADES DOMESTICAS-EIRELI		57.500,52
10/12/2021	9292	2.1.3.01.001	P.F.J DISTR DE VARIEDADES DOMESTICAS-EIRELI	PGTO NF P.F.J DISTR DE VARIEDADES DOMESTICAS-EIRELI	57.500,52	
10/12/2021	9292	1.1.1.02.001	BANCO DO BRASIL C/C 9471-4	PGTO NF P.F.J DISTR DE VARIEDADES DOMESTICAS-EIRELI		57.500,52
10/12/2021	9629	1.1.3.05.001	FORMILINE IND DE LAMINADOS LTDA	PGTO NF FORMILINE IND DE LAMINADOS LTDA	11.196,57	
10/12/2021	9629	1.1.1.02.001	BANCO DO BRASIL C/C 9471-4	PGTO NF FORMILINE IND DE LAMINADOS LTDA		11.196,57
10/12/2021	9630	3.3.1.01.002	FRETES E CARRETOS	PGTO DACTE GALVAO TRANSPORTES E LOGISTICA	1.300,00	
10/12/2021	9630	1.1.1.02.001	BANCO DO BRASIL C/C 9471-4	PGTO DACTE GALVAO TRANSPORTES E LOGISTICA		1.300,00
10/12/2021	9631	1.1.1.02.001	BANCO DO BRASIL C/C 9471-4	RESGATE	12.496,57	
10/12/2021	9631	1.1.1.03.001	BANCO DO BRASIL CP 200 MAIS	RESGATE		12.496,57
				TOTAL DO DIA	139.994,18	139.994,18
13/12/2021	9149	1.1.5.01.001	MERCADORIAS PARA REVENDA	COMPRA DE MERCADORIA CFE NF 265318 PAUTA DISTRIBUICAO E LOGISTICA SA	178,03	
13/12/2021	9149	2.1.3.01.001	PAUTA DISTRIBUICAO E LOGISTICA SA	COMPRA DE MERCADORIA CFE NF 265318 PAUTA DISTRIBUICAO E LOGISTICA SA		178,03
13/12/2021	9255	1.1.2.01.001	CLIENTES DIVERSOS	Venda cfe NF n. 717 FUNDACAO UNIVERSIDADE DO ESTADO DE SC UDESC	880,00	
13/12/2021	9255	3.1.1.01.003	VENDA DE MERCADORIAS	Venda cfe NF n. 717 FUNDACAO UNIVERSIDADE DO ESTADO DE SC UDESC		880,00
13/12/2021	9256	1.1.2.01.001	CLIENTES DIVERSOS	Venda cfe NF n. 714 FUNDACAO UNIVERSIDADE DO ESTADO DE SC UDESC	763,35	
13/12/2021	9256	3.1.1.01.003	VENDA DE MERCADORIAS	Venda cfe NF n. 714 FUNDACAO UNIVERSIDADE DO ESTADO DE SC UDESC		763,35
13/12/2021	9257	1.1.2.01.001	CLIENTES DIVERSOS	Venda cfe NF n. 715 FUNDACAO UNIVERSIDADE DO ESTADO DE SC UDESC	176,00	
13/12/2021	9257	3.1.1.01.003	VENDA DE MERCADORIAS	Venda cfe NF n. 715 FUNDACAO UNIVERSIDADE DO ESTADO DE SC UDESC		176,00
13/12/2021	9288	2.1.3.01.001	PAUTA DISTRIBUICAO E LOGISTICA SA	PGTO NF PAUTA DISTRIBUICAO E LOGISTICA SA	178,03	
13/12/2021	9288	1.1.1.02.001	BANCO DO BRASIL C/C 9471-4	PGTO NF PAUTA DISTRIBUICAO E LOGISTICA SA		178,03
				TRANSPORTE	2.175,41	2.175,41

DIÁRIO

Data	Lote	Classificação	Descrição	Histórico	Débito	Crédito
				TRANSPORTE	2.175,41	2.175,41
13/12/2021	9386	3.3.1.01.002	FRETES E CARRETOS	PGTO DACTE PRESTOLOGISTICA TRANSP DE CARGAS	880,00	
13/12/2021	9386	1.1.1.02.001	BANCO DO BRASIL C/C 9471-4	PGTO DACTE PRESTOLOGISTICA TRANSP DE CARGAS		880,00
13/12/2021	9632	3.5.2.01.001	TARIFAS BANCARIAS	DEB C/C. TARIFAS BANCARIAS	76,50	
13/12/2021	9632	1.1.1.02.001	BANCO DO BRASIL C/C 9471-4	DEB C/C. TARIFAS BANCARIAS		76,50
13/12/2021	9633	1.1.1.02.001	BANCO DO BRASIL C/C 9471-4	RESGATE	1.134,53	
13/12/2021	9633	1.1.1.03.001	BANCO DO BRASIL CP 200 MAIS	RESGATE		1.134,53
				TOTAL DO DIA	4.266,44	4.266,44
14/12/2021	9150	3.4.2.04.001	HONORÁRIO CONTABEIS	VLR REF. 2465 ADECON ASSESS CONTABIL	350,00	
14/12/2021	9150	2.1.3.01.001	ADECON ASSESS CONTABIL	VLR REF. 2465 ADECON ASSESS CONTABIL		350,00
14/12/2021	9291	2.1.3.01.001	DUTOTEC INDUSTRIAL LTDA	PGTO NF DUTOTEC INDUSTRIAL LTDA	822,00	
14/12/2021	9291	1.1.1.02.001	BANCO DO BRASIL C/C 9471-4	PGTO NF DUTOTEC INDUSTRIAL LTDA		822,00
14/12/2021	9416	1.1.3.05.001	EUCATEX IND E COM LTDA	PGTO NF EUCATEX IND E COM LTDA	7.134,88	
14/12/2021	9416	1.1.1.02.001	BANCO DO BRASIL C/C 9471-4	PGTO NF EUCATEX IND E COM LTDA		7.134,88
14/12/2021	9417	1.1.3.05.001	EUCATEX IND E COM LTDA	PGTO NF EUCATEX IND E COM LTDA	7.134,88	
14/12/2021	9417	1.1.1.02.001	BANCO DO BRASIL C/C 9471-4	PGTO NF EUCATEX IND E COM LTDA		7.134,88
14/12/2021	9421	1.1.3.05.001	EUCATEX IND E COM LTDA	PGTO NF EUCATEX IND E COM LTDA	7.134,88	
14/12/2021	9421	1.1.1.02.001	BANCO DO BRASIL C/C 9471-4	PGTO NF EUCATEX IND E COM LTDA		7.134,88
14/12/2021	9423	1.1.3.05.001	EUCATEX IND E COM LTDA	PGTO NF EUCATEX IND E COM LTDA	8.002,72	
14/12/2021	9423	1.1.1.02.001	BANCO DO BRASIL C/C 9471-4	PGTO NF EUCATEX IND E COM LTDA		8.002,72
14/12/2021	9634	1.1.3.05.001	EUCATEX IND E COM LTDA	PGTO NF EUCATEX IND E COM LTDA	7.134,88	
14/12/2021	9634	1.1.1.02.001	BANCO DO BRASIL C/C 9471-4	PGTO NF EUCATEX IND E COM LTDA		7.134,88
14/12/2021	9635	3.3.1.01.002	FRETES E CARRETOS	PGTO DACTE EFS LOGISTICA EXPRESS LTDA	890,00	
14/12/2021	9635	1.1.1.02.001	BANCO DO BRASIL C/C 9471-4	PGTO DACTE EFS LOGISTICA EXPRESS LTDA		890,00
14/12/2021	9636	1.1.1.02.001	BANCO DO BRASIL C/C 9471-4	RESGATE	31.846,71	
14/12/2021	9636	1.1.1.03.001	BANCO DO BRASIL CP 200 MAIS	RESGATE		31.846,71
14/12/2021	9637	1.1.1.02.001	BANCO DO BRASIL C/C 9471-4	RESGATE	6.500,00	
14/12/2021	9637	1.1.1.03.001	BANCO DO BRASIL CP 200 MAIS	RESGATE		6.500,00
14/12/2021	9638	1.1.1.03.001	BANCO DO BRASIL CP 200 MAIS	APLICAÇÃO	92,47	
14/12/2021	9638	1.1.1.02.001	BANCO DO BRASIL C/C 9471-4	APLICAÇÃO		92,47
14/12/2021	9639	1.1.1.02.001	BANCO DO BRASIL C/C 9471-4	RESGATE	203,71	
14/12/2021	9639	1.1.1.03.001	BANCO DO BRASIL CP 200 MAIS	RESGATE		203,71
14/12/2021	9641	1.1.1.03.001	BANCO DO BRASIL CP 200 MAIS	VLR REF. ESTORNO RESGATE	31.846,71	
14/12/2021	9641	1.1.1.02.001	BANCO DO BRASIL C/C 9471-4	VLR REF. ESTORNO RESGATE		31.846,71
14/12/2021	9642	1.1.1.02.001	BANCO DO BRASIL C/C 9471-4	RESGATE	31.643,00	
14/12/2021	9642	1.1.1.03.001	BANCO DO BRASIL CP 200 MAIS	RESGATE		31.643,00
				TOTAL DO DIA	140.736,84	140.736,84
15/12/2021	8982	1.1.1.02.001	BANCO BRADESCO	VLR REF. 675 FUNDO DE APOIO E APARELHAMENTO DA DEFENSORIA PUBLICA-GERAL D	25.500,00	
15/12/2021	8982	1.1.2.01.001	CLIENTES DIVERSOS	VLR REF. 675 FUNDO DE APOIO E APARELHAMENTO DA DEFENSORIA PUBLICA-GERAL D		25.500,00
15/12/2021	9151	3.1.2.01.003	(-) DEVOLUÇÃO DE VENDA DE MERCADORIAS	DEVOLUÇÃO DE MERCADORIAS NESTA DATA 718 MUNICIPIO DE SAO JOSE DOS CAMPOS	4.000,00	
15/12/2021	9151	1.1.2.01.001	CLIENTES DIVERSOS	DEVOLUÇÃO DE MERCADORIAS NESTA DATA 718 MUNICIPIO DE SAO JOSE DOS CAMPOS		4.000,00
15/12/2021	9152	1.1.5.01.001	MERCADORIAS PARA REVENDA	COMPRA DE MERCADORIA CFE NF 37432 DUTOTEC INDUSTRIAL LTDA	822,00	
15/12/2021	9152	2.1.3.01.001	DUTOTEC INDUSTRIAL LTDA	COMPRA DE MERCADORIA CFE NF 37432 DUTOTEC INDUSTRIAL LTDA		822,00
15/12/2021	9153	1.1.5.01.001	MERCADORIAS PARA REVENDA	COMPRA DE MERCADORIA CFE NF 37438 DUTOTEC INDUSTRIAL LTDA	30.846,62	
15/12/2021	9153	2.1.3.01.001	DUTOTEC INDUSTRIAL LTDA	COMPRA DE MERCADORIA CFE NF 37438 DUTOTEC INDUSTRIAL LTDA		30.846,62
15/12/2021	9258	1.1.2.01.001	CLIENTES DIVERSOS	Venda cfe NF n. 719 COMANDO DA AERONAUTICA	949,50	
15/12/2021	9258	3.1.1.01.003	VENDA DE MERCADORIAS	Venda cfe NF n. 719 COMANDO DA AERONAUTICA		949,50
				TRANSPORTE	62.118,12	62.118,12

DIÁRIO

Data	Lote	Classificação	Descrição	Histórico	Débito	Crédito
15/12/2021	9259	1.1.2.01.001	CLIENTES DIVERSOS	TRANSPORTE	62.118,12	62.118,12
				Venda cfe NF n. 720 UNIVERSIDADE FEDERAL DO RIO DE JANEIRO	35.566,16	
15/12/2021	9259	3.1.1.01.003	VENDA DE MERCADORIAS	Venda cfe NF n. 720 UNIVERSIDADE FEDERAL DO RIO DE JANEIRO		35.566,16
15/12/2021	9640	2.4.3.02.001	ANDREZA ROBERTA COSTA	VLR REF DISTRIBUIÇÃO DE LUCROS	4.000,00	
15/12/2021	9640	1.1.1.02.001	BANCO DO BRASIL C/C 9471-4	VLR REF DISTRIBUIÇÃO DE LUCROS		4.000,00
15/12/2021	9643	1.1.1.02.001	BANCO DO BRASIL C/C 9471-4	RESGATE	289,34	
15/12/2021	9643	1.1.1.03.001	BANCO DO BRASIL CP 200 MAIS	RESGATE		289,34
15/12/2021	9644	1.1.1.02.001	BANCO DO BRASIL C/C 9471-4	RESGATE	4.000,00	
15/12/2021	9644	1.1.1.03.001	BANCO DO BRASIL CP 200 MAIS	RESGATE		4.000,00
15/12/2021	9645	1.1.1.03.001	BANCO DO BRASIL CP 200 MAIS	APLICAÇÃO	289,34	
15/12/2021	9645	1.1.1.02.001	BANCO DO BRASIL C/C 9471-4	APLICAÇÃO		289,34
15/12/2021	9647	1.1.1.02.001	BANCO DO BRASIL C/C 9471-4	RESGATE	126,48	
15/12/2021	9647	1.1.1.03.001	BANCO DO BRASIL CP 200 MAIS	RESGATE		126,48
15/12/2021	9649	1.1.1.03.001	BANCO DO BRASIL CP 200 MAIS	VLR REF. ESTORNO RESGATE	289,34	
15/12/2021	9649	1.1.1.02.001	BANCO DO BRASIL C/C 9471-4	VLR REF. ESTORNO RESGATE		289,34
15/12/2021	9650	1.1.1.02.001	BANCO DO BRASIL C/C 9471-4	RESGATE	162,86	
15/12/2021	9650	1.1.1.03.001	BANCO DO BRASIL CP 200 MAIS	RESGATE		162,86
15/12/2021	9708	3.5.2.01.001	TARIFAS BANCARIAS	DEB C/C. TARIFAS BANCARIAS	108,10	
15/12/2021	9708	1.1.1.02.001	BANCO BRADESCO	DEB C/C. TARIFAS BANCARIAS		108,10
15/12/2021	9709	1.1.1.03.001	BANCO BRADESCO APLICAÇÃO	APLICAÇÃO	25.391,90	
15/12/2021	9709	1.1.1.02.001	BANCO BRADESCO	APLICAÇÃO		25.391,90
				TOTAL DO DIA	132.341,64	132.341,64
16/12/2021	9260	1.1.2.01.001	CLIENTES DIVERSOS	Venda cfe NF n. 721 FUNDACAO UNIVERSIDADE DO ESTADO DE SC UDESC	87.447,80	
16/12/2021	9260	3.1.1.01.003	VENDA DE MERCADORIAS	Venda cfe NF n. 721 FUNDACAO UNIVERSIDADE DO ESTADO DE SC UDESC		87.447,80
16/12/2021	9261	1.1.2.01.001	CLIENTES DIVERSOS	Venda cfe NF n. 722 FUNDACAO UNIVERSIDADE DO ESTADO DE SC UDESC	3.150,00	
16/12/2021	9261	3.1.1.01.003	VENDA DE MERCADORIAS	Venda cfe NF n. 722 FUNDACAO UNIVERSIDADE DO ESTADO DE SC UDESC		3.150,00
16/12/2021	9262	1.1.2.01.001	CLIENTES DIVERSOS	Venda cfe NF n. 723 MINISTERIO PUBLICO DO ESTADO DO RIO DE JANEIRO	236,98	
16/12/2021	9262	3.1.1.01.003	VENDA DE MERCADORIAS	Venda cfe NF n. 723 MINISTERIO PUBLICO DO ESTADO DO RIO DE JANEIRO		236,98
16/12/2021	9646	1.1.1.02.001	BANCO DO BRASIL C/C 9471-4	VLR REF. TRANSF ENTRE CONTAS	24.000,00	
16/12/2021	9646	1.1.1.02.001	BANCO BRADESCO	VLR REF. TRANSF ENTRE CONTAS		24.000,00
16/12/2021	9648	1.1.3.05.001	SICMOL SA	PGTO ADTO SICMOL SA	33.788,00	
16/12/2021	9648	1.1.1.02.001	BANCO DO BRASIL C/C 9471-4	PGTO ADTO SICMOL SA		33.788,00
16/12/2021	9651	1.1.1.02.001	BANCO DO BRASIL C/C 9471-4	RESGATE	422,73	
16/12/2021	9651	1.1.1.03.001	BANCO DO BRASIL CP 200 MAIS	RESGATE		422,73
16/12/2021	9652	1.1.1.02.001	BANCO DO BRASIL C/C 9471-4	RESGATE	9.500,00	
16/12/2021	9652	1.1.1.03.001	BANCO DO BRASIL CP 200 MAIS	RESGATE		9.500,00
16/12/2021	9653	1.1.1.03.001	BANCO DO BRASIL CP 200 MAIS	APLICAÇÃO	134,73	
16/12/2021	9653	1.1.1.02.001	BANCO DO BRASIL C/C 9471-4	APLICAÇÃO		134,73
16/12/2021	9654	1.1.1.02.001	BANCO DO BRASIL C/C 9471-4	RESGATE	303,05	
16/12/2021	9654	1.1.1.03.001	BANCO DO BRASIL CP 200 MAIS	RESGATE		303,05
16/12/2021	9658	1.1.1.03.001	BANCO DO BRASIL CP 200 MAIS	VLR REF ESTORNO RESGATE	422,73	
16/12/2021	9658	1.1.1.02.001	BANCO DO BRASIL C/C 9471-4	VLR REF ESTORNO RESGATE		422,73
16/12/2021	9659	1.1.1.02.001	BANCO DO BRASIL C/C 9471-4	RESGATE	119,68	
16/12/2021	9659	1.1.1.03.001	BANCO DO BRASIL CP 200 MAIS	RESGATE		119,68
16/12/2021	9710	1.1.1.02.001	BANCO BRADESCO	RESGATE	152,77	
16/12/2021	9710	1.1.1.03.001	BANCO BRADESCO APLICAÇÃO	RESGATE		152,77
16/12/2021	9711	1.1.1.02.001	BANCO BRADESCO	RESGATE	23.847,23	
16/12/2021	9711	1.1.1.03.001	BANCO BRADESCO APLICAÇÃO	RESGATE		23.847,23
				TOTAL DO DIA	183.525,70	183.525,70
17/12/2021	8983	1.1.1.02.001	BANCO DO BRASIL C/C 9471-4	VLR REF. 683 FUNDACAO UNIVERSIDADE DO ESTADO DE SC UDESC	4.152,00	
				TRANSPORTE	4.152,00	

DIÁRIO

Data	Lote	Classificação	Descrição	Histórico	Débito	Crédito
				TRANSPORTE	4.152,00	
17/12/2021	8983	1.1.2.01.001	CLIENTES DIVERSOS	VLR REF. 683 FUNDACAO UNIVERSIDADE DO ESTADO DE SC UDESC		4.152,00
17/12/2021	8984	1.1.1.02.001	BANCO DO BRASIL C/C 9471-4	VLR REF. 693 FUNDACAO UNIVERSIDADE DO ESTADO DE SC UDESC	2.290,05	
17/12/2021	8984	1.1.2.01.001	CLIENTES DIVERSOS	VLR REF. 693 FUNDACAO UNIVERSIDADE DO ESTADO DE SC UDESC		2.290,05
17/12/2021	8985	1.1.1.02.001	BANCO DO BRASIL C/C 9471-4	VLR REF. 694 FUNDACAO UNIVERSIDADE DO ESTADO DE SC UDESC	2.290,05	
17/12/2021	8985	1.1.2.01.001	CLIENTES DIVERSOS	VLR REF. 694 FUNDACAO UNIVERSIDADE DO ESTADO DE SC UDESC		2.290,05
17/12/2021	8986	1.1.1.02.001	BANCO DO BRASIL C/C 9471-4	VLR REF. 684 FUNDACAO UNIVERSIDADE DO ESTADO DE SC UDESC	519,00	
17/12/2021	8986	1.1.2.01.001	CLIENTES DIVERSOS	VLR REF. 684 FUNDACAO UNIVERSIDADE DO ESTADO DE SC UDESC		519,00
17/12/2021	8987	1.1.1.02.001	BANCO DO BRASIL C/C 9471-4	VLR REF. 686 FUNDACAO UNIVERSIDADE DO ESTADO DE SC UDESC	1.832,04	
17/12/2021	8987	1.1.2.01.001	CLIENTES DIVERSOS	VLR REF. 686 FUNDACAO UNIVERSIDADE DO ESTADO DE SC UDESC		1.832,04
17/12/2021	8988	1.1.1.02.001	BANCO DO BRASIL C/C 9471-4	VLR REF. 704 FUNDACAO UNIVERSIDADE DO ESTADO DE SC UDESC	2.035,60	
17/12/2021	8988	1.1.2.01.001	CLIENTES DIVERSOS	VLR REF. 704 FUNDACAO UNIVERSIDADE DO ESTADO DE SC UDESC		2.035,60
17/12/2021	8989	1.1.1.02.001	BANCO DO BRASIL C/C 9471-4	VLR REF. 705 FUNDACAO UNIVERSIDADE DO ESTADO DE SC UDESC	2.035,60	
17/12/2021	8989	1.1.2.01.001	CLIENTES DIVERSOS	VLR REF. 705 FUNDACAO UNIVERSIDADE DO ESTADO DE SC UDESC		2.035,60
17/12/2021	8990	1.1.1.02.001	BANCO DO BRASIL C/C 9471-4	VLR REF. 699 FUNDACAO UNIVERSIDADE DO ESTADO DE SC UDESC	20.454,50	
17/12/2021	8990	1.1.2.01.001	CLIENTES DIVERSOS	VLR REF. 699 FUNDACAO UNIVERSIDADE DO ESTADO DE SC UDESC		20.454,50
17/12/2021	8991	1.1.1.02.001	BANCO DO BRASIL C/C 9471-4	VLR REF. 685 FUNDACAO UNIVERSIDADE DO ESTADO DE SC UDESC	3.974,90	
17/12/2021	8991	1.1.2.01.001	CLIENTES DIVERSOS	VLR REF. 685 FUNDACAO UNIVERSIDADE DO ESTADO DE SC UDESC		3.974,90
17/12/2021	8992	1.1.1.02.001	BANCO DO BRASIL C/C 9471-4	VLR REF. 697 FUNDACAO UNIVERSIDADE DO ESTADO DE SC UDESC	1.218,00	
17/12/2021	8992	1.1.2.01.001	CLIENTES DIVERSOS	VLR REF. 697 FUNDACAO UNIVERSIDADE DO ESTADO DE SC UDESC		1.218,00
17/12/2021	8993	1.1.1.02.001	BANCO DO BRASIL C/C 9471-4	VLR REF. 698 FUNDACAO UNIVERSIDADE DO ESTADO DE SC UDESC	6.596,00	
17/12/2021	8993	1.1.2.01.001	CLIENTES DIVERSOS	VLR REF. 698 FUNDACAO UNIVERSIDADE DO ESTADO DE SC UDESC		6.596,00
17/12/2021	9154	1.1.5.01.001	MERCADORIAS PARA REVENDA	COMPRA DE MERCADORIA CFE NF 3535364 DURATEX S.A.	2.270,00	
17/12/2021	9154	2.1.3.01.001	DURATEX SA	COMPRA DE MERCADORIA CFE NF 3535364 DURATEX S.A.		2.270,00
17/12/2021	9263	1.1.2.01.001	CLIENTES DIVERSOS	Venda cfe NF n. 724 FUNDACAO UNIVERSIDADE DO ESTADO DE SC UDESC	9.450,00	
17/12/2021	9263	3.1.1.01.003	VENDA DE MERCADORIAS	Venda cfe NF n. 724 FUNDACAO UNIVERSIDADE DO ESTADO DE SC UDESC		9.450,00
17/12/2021	9284	3.4.2.04.001	TELEFONE	PGTO. FAT VIVO	64,99	
17/12/2021	9284	1.1.1.02.001	BANCO DO BRASIL C/C 9471-4	PGTO. FAT VIVO		64,99
17/12/2021	9439	2.1.3.01.001	ESPLANE ESPACOS PLANEJADOS LTDA	PGTO NF ESPLANE ESPACOS PLANEJADOS LTDA	4.879,12	
17/12/2021	9439	1.1.1.02.001	BANCO DO BRASIL C/C 9471-4	PGTO NF ESPLANE ESPACOS PLANEJADOS LTDA		4.879,12
17/12/2021	9655	3.3.1.01.002	FRETES E CARRETOS	PGTO DACTE REUNIDAS TRANSP RODOV DE CARGAS SA	269,09	
17/12/2021	9655	1.1.1.02.001	BANCO DO BRASIL C/C 9471-4	PGTO DACTE REUNIDAS TRANSP RODOV DE CARGAS SA		269,09
17/12/2021	9656	2.1.3.01.001	CARLOS EDUARDO ALVES ME	PGTO NF CARLOS EDUARDO ALVES ME	2.922,50	
17/12/2021	9656	1.1.1.02.001	BANCO DO BRASIL C/C 9471-4	PGTO NF CARLOS EDUARDO ALVES ME		2.922,50
17/12/2021	9657	2.4.3.02.001	ANDREZA ROBERTA COSTA	VLR REF DISTRIBUIÇÃO DE LUCROS	2.100,00	
17/12/2021	9657	1.1.1.02.001	BANCO DO BRASIL C/C 9471-4	VLR REF DISTRIBUIÇÃO DE LUCROS		2.100,00
17/12/2021	9660	1.1.1.03.001	BANCO DO BRASIL CP 200 MAIS	APLICAÇÃO	37.162,04	
17/12/2021	9660	1.1.1.02.001	BANCO DO BRASIL C/C 9471-4	APLICAÇÃO		37.162,04
				TOTAL DO DIA	106.515,48	106.515,48
20/12/2021	8994	1.1.1.02.001	BANCO DO BRASIL C/C 9471-4	VLR REF. 691 FUNDACAO UNIVERSIDADE DO ESTADO DE SC UDESC	916,02	
20/12/2021	8994	1.1.2.01.001	CLIENTES DIVERSOS	VLR REF. 691 FUNDACAO UNIVERSIDADE DO ESTADO DE SC UDESC		916,02
				TRANSPORTE	916,02	916,02

DIÁRIO

Data	Lote	Classificação	Descrição	Histórico	Débito	Crédito
				TRANSPORTE	916,02	916,02
20/12/2021	8995	1.1.1.02.001	BANCO DO BRASIL C/C 9471-4	VLR REF. 692 FUNDACAO UNIVERSIDADE DO ESTADO DE SC UDESC	1.056,00	
20/12/2021	8995	1.1.2.01.001	CLIENTES DIVERSOS	VLR REF. 692 FUNDACAO UNIVERSIDADE DO ESTADO DE SC UDESC		1.056,00
20/12/2021	8996	1.1.1.02.001	BANCO DO BRASIL C/C 9471-4	VLR REF. 703 FUNDACAO UNIVERSIDADE DO ESTADO DE SC UDESC	1.017,80	
20/12/2021	8996	1.1.2.01.001	CLIENTES DIVERSOS	VLR REF. 703 FUNDACAO UNIVERSIDADE DO ESTADO DE SC UDESC		1.017,80
20/12/2021	8997	1.1.1.02.001	BANCO DO BRASIL C/C 9471-4	VLR REF. 682 FUNDACAO UNIVERSIDADE DO ESTADO DE SC UDESC	3.080,00	
20/12/2021	8997	1.1.2.01.001	CLIENTES DIVERSOS	VLR REF. 682 FUNDACAO UNIVERSIDADE DO ESTADO DE SC UDESC		3.080,00
20/12/2021	9155	1.1.5.01.001	MERCADORIAS PARA REVENDA	COMPRA DE MERCADORIA CFE NF 203526 SICMOL SA	20.103,86	
20/12/2021	9155	2.1.3.01.001	SICMOL SA	COMPRA DE MERCADORIA CFE NF 203526 SICMOL SA		20.103,86
20/12/2021	9156	1.1.5.01.001	MERCADORIAS PARA REVENDA	COMPRA DE MERCADORIA CFE NF 43157 Carlos Eduardo Alves - ME	2.922,50	
20/12/2021	9156	2.1.3.01.001	CARLOS EDUARDO ALVES ME	COMPRA DE MERCADORIA CFE NF 43157 Carlos Eduardo Alves - ME		2.922,50
20/12/2021	9264	1.1.2.01.001	CLIENTES DIVERSOS	Venda cfe NF n. 725 SUPERIOR TRIBUNAL DE JUSTICA	32.011,00	
20/12/2021	9264	3.1.1.01.003	VENDA DE MERCADORIAS	Venda cfe NF n. 725 SUPERIOR TRIBUNAL DE JUSTICA		32.011,00
20/12/2021	9287	2.1.3.01.001	ADECON ASSESS CONTABIL	PGTO NF ADECON ASSESS CONTABIL	350,00	
20/12/2021	9287	1.1.1.02.001	BANCO DO BRASIL C/C 9471-4	PGTO NF ADECON ASSESS CONTABIL		350,00
20/12/2021	9289	2.1.4.01.015	SIMPLES A RECOLHER	PGTO. SIMPLES 11/21	8.120,80	
20/12/2021	9289	1.1.1.02.001	BANCO DO BRASIL C/C 9471-4	PGTO. SIMPLES 11/21		8.120,80
20/12/2021	9661	2.1.5.02.001	INSS A RECOLHER	PGTO. INSS 11/21	200,16	
20/12/2021	9661	1.1.1.02.001	BANCO DO BRASIL C/C 9471-4	PGTO. INSS 11/21		200,16
20/12/2021	9662	1.1.1.02.001	BANCO DO BRASIL C/C 9471-4	RESGATE	2.601,14	
20/12/2021	9662	1.1.1.03.001	BANCO DO BRASIL CP 200 MAIS	RESGATE		2.601,14
20/12/2021	9716	2.1.3.01.001	COMPENSADOS BONARDI LTDA	PGTO NF COMPENSADOS BONARDI LTDA	9.125,34	
20/12/2021	9716	1.1.1.01.001	CAIXA GERAL	PGTO NF COMPENSADOS BONARDI LTDA		9.125,34
20/12/2021	9721	2.1.3.01.001	SICMOL SA	VLR REF. BAIXA PELA EMISSÃO DA NF	20.103,86	
20/12/2021	9721	1.1.3.05.001	SICMOL SA	VLR REF. BAIXA PELA EMISSÃO DA NF		20.103,86
20/12/2021	9722	2.1.3.01.001	WTEC MOVEIS E EQUIPAMENTOS TECNICOS LTDA	PGTO NF WTEC MOVEIS E EQUIPAMENTOS TECNICOS LTDA	8.831,91	
20/12/2021	9722	1.1.1.01.001	CAIXA GERAL	PGTO NF WTEC MOVEIS E EQUIPAMENTOS TECNICOS LTDA		8.831,91
				TOTAL DO DIA	110.440,39	110.440,39
21/12/2021	9157	1.1.5.01.001	MERCADORIAS PARA REVENDA	COMPRA DE MERCADORIA CFE NF 469497 FORMILINE IND. DE LAMINADOS LTDA	11.196,57	
21/12/2021	9157	2.1.3.01.001	FORMILINE IND. DE LAMINADOS LTDA	COMPRA DE MERCADORIA CFE NF 469497 FORMILINE IND. DE LAMINADOS LTDA		11.196,57
21/12/2021	9265	1.1.2.01.001	CLIENTES DIVERSOS	Venda cfe NF n. 727 SUPERIOR TRIBUNAL DE JUSTICA	11.658,00	
21/12/2021	9265	3.1.1.01.003	VENDA DE MERCADORIAS	Venda cfe NF n. 727 SUPERIOR TRIBUNAL DE JUSTICA		11.658,00
21/12/2021	9266	1.1.2.01.001	CLIENTES DIVERSOS	Venda cfe NF n. 726 POLICIA CIVIL DO DISTRITO FEDERAL	5.700,00	
21/12/2021	9266	3.1.1.01.003	VENDA DE MERCADORIAS	Venda cfe NF n. 726 POLICIA CIVIL DO DISTRITO FEDERAL		5.700,00
21/12/2021	9267	1.1.2.01.001	CLIENTES DIVERSOS	Venda cfe NF n. 728 FUNDACAO UNIVERSIDADE DO ESTADO DE SC UDESC	2.655,00	
21/12/2021	9267	3.1.1.01.003	VENDA DE MERCADORIAS	Venda cfe NF n. 728 FUNDACAO UNIVERSIDADE DO ESTADO DE SC UDESC		2.655,00
21/12/2021	9285	3.3.1.01.002	FRETES E CARRETOS	PGTO DACTE FL BRASIL TRANSPORTE LTDA	181,17	
21/12/2021	9285	1.1.1.02.001	BANCO DO BRASIL C/C 9471-4	PGTO DACTE FL BRASIL TRANSPORTE LTDA		181,17
21/12/2021	9290	3.4.2.04.001	SOFTWARE	PGTO FAT CONTAZUL SOFTWARE LTDA	1.558,80	
21/12/2021	9290	1.1.1.02.001	BANCO DO BRASIL C/C 9471-4	PGTO FAT CONTAZUL SOFTWARE LTDA		1.558,80
21/12/2021	9663	1.1.1.02.001	BANCO DO BRASIL C/C 9471-4	RECBTO DE CLIENTES CFE EXTRATO	217,46	
21/12/2021	9663	1.1.2.01.001	CLIENTES DIVERSOS	RECBTO DE CLIENTES CFE EXTRATO		217,46
21/12/2021	9664	1.1.1.02.001	BANCO DO BRASIL C/C 9471-4	RESGATE	1.895,86	
21/12/2021	9664	1.1.1.03.001	BANCO DO BRASIL CP 200 MAIS	RESGATE		1.895,86
				TRANSPORTE	35.062,86	35.062,86

DIÁRIO

Data	Lote	Classificação	Descrição	Histórico	Débito	Crédito
				TRANSPORTE	35.062,86	35.062,86
21/12/2021	9671	1.1.1.01.001	CAIXA GERAL	SUPRIMENTO DE CAIXA	16,00	
21/12/2021	9671	1.1.1.02.001	BANCO DO BRASIL C/C 9471-4	SUPRIMENTO DE CAIXA		16,00
21/12/2021	9713	2.1.3.01.001	FORMILINE IND. DE LAMINADOS LTDA	VLR REF. BAIXA PELA EMISSÃO DA NF	174.389,36	
21/12/2021	9713	1.1.3.05.001	FORMILINE IND DE LAMINADOS LTDA	VLR REF. BAIXA PELA EMISSÃO DA NF		174.389,36
				TOTAL DO DIA	209.468,22	209.468,22
22/12/2021	9298	3.4.2.04.001	ENERGIA ELÉTRICA	PGTO. CELESC 12/21	357,35	
22/12/2021	9298	1.1.1.02.001	BANCO DO BRASIL C/C 9471-4	PGTO. CELESC 12/21		357,35
				TOTAL DO DIA	357,35	357,35
23/12/2021	9001	1.1.1.02.001	BANCO DO BRASIL C/C 9471-4	VLR REF. 679 MINISTERIO PUBLICO DO ESTADO DO RIO DE JANEIRO	29.081,15	
23/12/2021	9001	1.1.2.01.001	CLIENTES DIVERSOS	VLR REF. 679 MINISTERIO PUBLICO DO ESTADO DO RIO DE JANEIRO		29.081,15
23/12/2021	9002	1.1.1.02.001	BANCO DO BRASIL C/C 9471-4	VLR REF. 681 MINISTERIO PUBLICO DO ESTADO DO RIO DE JANEIRO	17.216,00	
23/12/2021	9002	1.1.2.01.001	CLIENTES DIVERSOS	VLR REF. 681 MINISTERIO PUBLICO DO ESTADO DO RIO DE JANEIRO		17.216,00
23/12/2021	9003	1.1.1.02.001	BANCO DO BRASIL C/C 9471-4	VLR REF. 680 MINISTERIO PUBLICO DO ESTADO DO RIO DE JANEIRO	29.064,86	
23/12/2021	9003	1.1.2.01.001	CLIENTES DIVERSOS	VLR REF. 680 MINISTERIO PUBLICO DO ESTADO DO RIO DE JANEIRO		29.064,86
23/12/2021	9004	1.1.1.02.001	BANCO DO BRASIL C/C 9471-4	VLR REF. 689 MINISTERIO PUBLICO DO ESTADO DO RIO DE JANEIRO	57.823,12	
23/12/2021	9004	1.1.2.01.001	CLIENTES DIVERSOS	VLR REF. 689 MINISTERIO PUBLICO DO ESTADO DO RIO DE JANEIRO		57.823,12
23/12/2021	9005	1.1.1.02.001	BANCO DO BRASIL C/C 9471-4	VLR REF. 688 MINISTERIO PUBLICO DO ESTADO DO RIO DE JANEIRO	236,98	
23/12/2021	9005	1.1.2.01.001	CLIENTES DIVERSOS	VLR REF. 688 MINISTERIO PUBLICO DO ESTADO DO RIO DE JANEIRO		236,98
23/12/2021	9006	1.1.1.02.001	BANCO DO BRASIL C/C 9471-4	VLR REF. 690 MINISTERIO PUBLICO DO ESTADO DO RIO DE JANEIRO	15.352,00	
23/12/2021	9006	1.1.2.01.001	CLIENTES DIVERSOS	VLR REF. 690 MINISTERIO PUBLICO DO ESTADO DO RIO DE JANEIRO		15.352,00
23/12/2021	9378	2.1.3.01.001	HARMAN DO BRASIL IND ELET E PART LTDA	PGTO NF HARMAN DO BRASIL IND ELET E PART LTDA	2.918,38	
23/12/2021	9378	1.1.1.02.001	BANCO DO BRASIL C/C 9471-4	PGTO NF HARMAN DO BRASIL IND ELET E PART LTDA		2.918,38
23/12/2021	9665	1.1.1.03.001	BANCO DO BRASIL CP 200 MAIS	APLICAÇÃO	370.154,33	
23/12/2021	9665	1.1.1.02.001	BANCO DO BRASIL C/C 9471-4	APLICAÇÃO		370.154,33
				TOTAL DO DIA	521.846,82	521.846,82
24/12/2021	9007	1.1.1.02.001	BANCO DO BRASIL C/C 9471-4	VLR REF. 712 MINISTERIO PUBLICO DO ESTADO DO RIO DE JANEIRO	15.100,80	
24/12/2021	9007	1.1.2.01.001	CLIENTES DIVERSOS	VLR REF. 712 MINISTERIO PUBLICO DO ESTADO DO RIO DE JANEIRO		15.100,80
24/12/2021	9008	1.1.1.02.001	BANCO DO BRASIL C/C 9471-4	VLR REF. 713 MINISTERIO PUBLICO DO ESTADO DO RIO DE JANEIRO	58.060,10	
24/12/2021	9008	1.1.2.01.001	CLIENTES DIVERSOS	VLR REF. 713 MINISTERIO PUBLICO DO ESTADO DO RIO DE JANEIRO		58.060,10
24/12/2021	9009	1.1.1.02.001	BANCO DO BRASIL C/C 9471-4	VLR REF. 634 MINISTERIO PUBLICO DO ESTADO DO RIO DE JANEIRO	58.060,10	
24/12/2021	9009	1.1.2.01.001	CLIENTES DIVERSOS	VLR REF. 634 MINISTERIO PUBLICO DO ESTADO DO RIO DE JANEIRO		58.060,10
24/12/2021	9010	1.1.1.02.001	BANCO DO BRASIL C/C 9471-4	VLR REF. 636 MINISTERIO PUBLICO DO ESTADO DO RIO DE JANEIRO	510,00	
24/12/2021	9010	1.1.2.01.001	CLIENTES DIVERSOS	VLR REF. 636 MINISTERIO PUBLICO DO ESTADO DO RIO DE JANEIRO		510,00
24/12/2021	9011	1.1.1.02.001	BANCO DO BRASIL C/C 9471-4	VLR REF. 635 MINISTERIO PUBLICO DO ESTADO DO RIO DE JANEIRO	1.445,00	
24/12/2021	9011	1.1.2.01.001	CLIENTES DIVERSOS	VLR REF. 635 MINISTERIO PUBLICO DO ESTADO DO RIO DE JANEIRO		1.445,00
24/12/2021	9012	1.1.1.02.001	BANCO DO BRASIL C/C 9471-4	VLR REF. 641 MINISTERIO PUBLICO DO ESTADO DO RIO DE JANEIRO	37.479,80	
24/12/2021	9012	1.1.2.01.001	CLIENTES DIVERSOS	VLR REF. 641 MINISTERIO PUBLICO DO ESTADO DO RIO DE JANEIRO		37.479,80
24/12/2021	9013	1.1.1.02.001	BANCO DO BRASIL C/C 9471-4	VLR REF. 642 MINISTERIO PUBLICO DO ESTADO DO RIO DE JANEIRO	34.007,20	
24/12/2021	9013	1.1.2.01.001	CLIENTES DIVERSOS	VLR REF. 642 MINISTERIO PUBLICO DO ESTADO DO RIO DE JANEIRO		34.007,20
				TRANSPORTE	204.663,00	204.663,00

DIÁRIO

Data	Lote	Classificação	Descrição	Histórico	Débito	Crédito
				TRANSPORTE	204.663,00	204.663,00
24/12/2021	9014	1.1.1.02.001	BANCO DO BRASIL C/C 9471-4	VLR REF. 639 MINISTERIO PUBLICO DO ESTADO DO RIO DE JANEIRO	27.120,00	
24/12/2021	9014	1.1.2.01.001	CLIENTES DIVERSOS	VLR REF. 639 MINISTERIO PUBLICO DO ESTADO DO RIO DE JANEIRO		27.120,00
24/12/2021	9015	1.1.1.02.001	BANCO DO BRASIL C/C 9471-4	VLR REF. 640 MINISTERIO PUBLICO DO ESTADO DO RIO DE JANEIRO	9.000,00	
24/12/2021	9015	1.1.2.01.001	CLIENTES DIVERSOS	VLR REF. 640 MINISTERIO PUBLICO DO ESTADO DO RIO DE JANEIRO		9.000,00
24/12/2021	9016	1.1.1.02.001	BANCO DO BRASIL C/C 9471-4	VLR REF. 644 MINISTERIO PUBLICO DO ESTADO DO RIO DE JANEIRO	17.535,00	
24/12/2021	9016	1.1.2.01.001	CLIENTES DIVERSOS	VLR REF. 644 MINISTERIO PUBLICO DO ESTADO DO RIO DE JANEIRO		17.535,00
24/12/2021	9017	1.1.1.02.001	BANCO DO BRASIL C/C 9471-4	VLR REF. 644 MINISTERIO PUBLICO DO ESTADO DO RIO DE JANEIRO	1.957,50	
24/12/2021	9017	1.1.2.01.001	CLIENTES DIVERSOS	VLR REF. 644 MINISTERIO PUBLICO DO ESTADO DO RIO DE JANEIRO		1.957,50
24/12/2021	9018	1.1.1.02.001	BANCO DO BRASIL C/C 9471-4	VLR REF. 643 MINISTERIO PUBLICO DO ESTADO DO RIO DE JANEIRO	6.480,00	
24/12/2021	9018	1.1.2.01.001	CLIENTES DIVERSOS	VLR REF. 643 MINISTERIO PUBLICO DO ESTADO DO RIO DE JANEIRO		5.827,50
24/12/2021	9018	1.1.2.01.001	CLIENTES DIVERSOS	VLR REF. 643 MINISTERIO PUBLICO DO ESTADO DO RIO DE JANEIRO		652,50
24/12/2021	9019	1.1.1.02.001	BANCO DO BRASIL C/C 9471-4	VLR REF. 659 MINISTERIO PUBLICO DO ESTADO DO RIO DE JANEIRO	57.823,12	
24/12/2021	9019	1.1.2.01.001	CLIENTES DIVERSOS	VLR REF. 659 MINISTERIO PUBLICO DO ESTADO DO RIO DE JANEIRO		57.823,12
24/12/2021	9021	1.1.1.02.001	BANCO DO BRASIL C/C 9471-4	VLR REF. 678 MINISTERIO PUBLICO DO ESTADO DO RIO DE JANEIRO	58.060,10	
24/12/2021	9021	1.1.2.01.001	CLIENTES DIVERSOS	VLR REF. 678 MINISTERIO PUBLICO DO ESTADO DO RIO DE JANEIRO		58.060,10
24/12/2021	9024	1.1.1.02.001	BANCO DO BRASIL C/C 9471-4	VLR REF. 660 MINISTERIO PUBLICO DO ESTADO DO RIO DE JANEIRO	15.352,00	
24/12/2021	9024	1.1.2.01.001	CLIENTES DIVERSOS	VLR REF. 660 MINISTERIO PUBLICO DO ESTADO DO RIO DE JANEIRO		15.352,00
24/12/2021	9025	1.1.1.02.001	BANCO DO BRASIL C/C 9471-4	VLR REF. 677 MINISTERIO PUBLICO DO ESTADO DO RIO DE JANEIRO	15.352,00	
24/12/2021	9025	1.1.2.01.001	CLIENTES DIVERSOS	VLR REF. 677 MINISTERIO PUBLICO DO ESTADO DO RIO DE JANEIRO		15.352,00
24/12/2021	9666	1.1.1.03.001	BANCO DO BRASIL CP 200 MAIS	APLICAÇÃO	189.044,12	
24/12/2021	9666	1.1.1.02.001	BANCO DO BRASIL C/C 9471-4	APLICAÇÃO		189.044,12
				TOTAL DO DIA	602.386,84	602.386,84
27/12/2021	9286	3.3.1.01.002	FRETES E CARRETOS	PGTO DACTE PRESTOLOGISTICA TRANSP CARGAS LTDA	550,00	
27/12/2021	9286	1.1.1.02.001	BANCO DO BRASIL C/C 9471-4	PGTO DACTE PRESTOLOGISTICA TRANSP CARGAS LTDA		550,00
27/12/2021	9391	2.1.3.01.001	HARMAN DO BRASIL IND ELET E PART LTDA	PGTO NF HARMAN DO BRASIL IND ELET E PART LTDA	4.817,60	
27/12/2021	9391	1.1.1.02.001	BANCO DO BRASIL C/C 9471-4	PGTO NF HARMAN DO BRASIL IND ELET E PART LTDA		4.817,60
27/12/2021	9667	1.1.1.02.001	BANCO DO BRASIL C/C 9471-4	RESGATE	5.367,60	
27/12/2021	9667	1.1.1.03.001	BANCO DO BRASIL CP 200 MAIS	RESGATE		5.367,60
				TOTAL DO DIA	10.735,20	10.735,20
29/12/2021	9158	3.4.2.04.001	USO E CONSUMO	COMPRA DE MERCADORIA CFE NF 49628 ILHA MAIS INFORMATICA LTDA EPP	68,00	
29/12/2021	9158	2.1.3.01.001	ILHA MAIS INFORMATICA LTDA EPP	COMPRA DE MERCADORIA CFE NF 49628 ILHA MAIS INFORMATICA LTDA EPP		68,00
29/12/2021	9268	1.1.2.01.001	CLIENTES DIVERSOS	Venda cfe NF n. 730 PREFEITURA MUNICIPAL DE SÃO JOSÉ DOS CAM	4.000,00	
29/12/2021	9268	3.1.1.01.003	VENDA DE MERCADORIAS	Venda cfe NF n. 730 PREFEITURA MUNICIPAL DE SÃO JOSÉ DOS CAM		4.000,00
29/12/2021	9269	1.1.2.01.001	CLIENTES DIVERSOS	Venda cfe NF n. 731 PREFEITURA MUNICIPAL DE SÃO JOSÉ DOS CAM	23.250,00	
29/12/2021	9269	3.1.1.01.003	VENDA DE MERCADORIAS	Venda cfe NF n. 731 PREFEITURA MUNICIPAL DE SÃO JOSÉ DOS CAM		23.250,00
29/12/2021	9393	2.1.3.01.001	MAFERCO MADEIRAS E FERRAGENS LTDA - EPP	PGTO NF MAFERCO MADEIRAS E FERRAGENS LTDA - EPP	69.000,00	
29/12/2021	9393	1.1.1.02.001	BANCO DO BRASIL C/C 9471-4	PGTO NF MAFERCO MADEIRAS E FERRAGENS LTDA - EPP		69.000,00
29/12/2021	9411	2.1.3.01.001	ILHA MAIS INFORMATICA LTDA EPP	PGTO NF ILHA MAIS INFORMATICA LTDA EPP	68,00	
				TRANSPORTE	96.386,00	96.318,00

DIÁRIO

Data	Lote	Classificação	Descrição	Histórico	Débito	Crédito
29/12/2021	9411	1.1.1.02.001	BANCO DO BRASIL C/C 9471-4	TRANSPORTE PGTO NF ILHA MAIS INFORMATICA LTDA EPP	96.386,00	96.318,00
29/12/2021	9668	1.1.1.02.001	BANCO DO BRASIL C/C 9471-4	RESGATE	69.068,00	68,00
29/12/2021	9668	1.1.1.03.001	BANCO DO BRASIL CP 200 MAIS	RESGATE		69.068,00
				TOTAL DO DIA	165.454,00	165.454,00
30/12/2021	9023	1.1.1.02.001	BANCO DO BRASIL C/C 9471-4	VLR REF. 725 SUPERIOR TRIBUNAL DE JUSTICA	32.011,00	
30/12/2021	9023	1.1.2.01.001	CLIENTES DIVERSOS	VLR REF. 725 SUPERIOR TRIBUNAL DE JUSTICA		32.011,00
30/12/2021	9669	1.1.1.03.001	BANCO DO BRASIL CP 200 MAIS	APLICAÇÃO	32.011,00	
30/12/2021	9669	1.1.1.02.001	BANCO DO BRASIL C/C 9471-4	APLICAÇÃO		32.011,00
30/12/2021	9715	3.4.2.04.001	DEPRECIÇÕES E AMORTIZAÇÕES	VLR REF. DEPRECIÇÃO DO ANO	868,34	
30/12/2021	9715	1.3.2.09.001	(-) DEPRECIÇÃO DE COMP E IMPRESSORAS	VLR REF. DEPRECIÇÃO DO ANO		868,34
				TOTAL DO DIA	64.890,34	64.890,34
31/12/2021	8999	1.1.1.02.001	BANCO DO BRASIL C/C 9471-4	VLR REF. 727 SUPERIOR TRIBUNAL DE JUSTICA	11.658,00	
31/12/2021	8999	1.1.2.01.001	CLIENTES DIVERSOS	VLR REF. 727 SUPERIOR TRIBUNAL DE JUSTICA		11.658,00
31/12/2021	9159	3.4.2.04.001	HONORÁRIO CONTABEIS	VLR REF. 2515 ADECON ASSESS CONTABIL	700,00	
31/12/2021	9159	2.1.3.01.001	ADECON ASSESS CONTABIL	VLR REF. 2515 ADECON ASSESS CONTABIL		700,00
31/12/2021	9276	3.1.2.03.008	(-) SIMPLES	PROVISÃO SIMPLESN 12/2021	65.120,74	
31/12/2021	9276	2.1.4.01.015	SIMPLES A RECOLHER	PROVISÃO SIMPLESN 12/2021		65.120,74
31/12/2021	9283	3.4.2.01.001	PRÓ-LABORE	VLR REF. PRO LABORE 12/2021	1.819,68	
31/12/2021	9283	2.1.5.02.001	INSS A RECOLHER	VLR REF. INSS 12/2021		200,16
31/12/2021	9283	2.1.5.01.002	PRÓ-LABORE A PAGAR	VLR REF. LIQ PRO LABORE 12/2021		1.619,52
31/12/2021	9670	1.1.1.03.001	BANCO DO BRASIL CP 200 MAIS	APLICAÇÃO	11.658,00	
31/12/2021	9670	1.1.1.02.001	BANCO DO BRASIL C/C 9471-4	APLICAÇÃO		11.658,00
31/12/2021	9714	3.3.1.01.001	CUSTOS DAS MERCADORIAS VENDIDAS	VLR REF. CUSTO DAS MERCADORIAS VENDIDAS	1.577.403,58	
31/12/2021	9714	1.1.5.01.001	MERCADORIAS PARA REVENDA	VLR REF. CUSTO DAS MERCADORIAS VENDIDAS		1.577.403,58
31/12/2021	9821	5.1.4.01.001	RESULTADO DO EXERCÍCIO	ZERAMENTO PARA ENCERRAMENTO DO EXERCICIO 2021	21.836,16	
31/12/2021	9821	3.4.2.01.001	PRÓ-LABORE	ZERAMENTO PARA ENCERRAMENTO DO EXERCICIO 2021		21.836,16
31/12/2021	9822	5.1.4.01.001	RESULTADO DO EXERCÍCIO	ZERAMENTO PARA ENCERRAMENTO DO EXERCICIO 2021	20.606,89	
31/12/2021	9822	3.4.2.04.001	ASSISTÊNCIA MÉDICA E SOCIAL	ZERAMENTO PARA ENCERRAMENTO DO EXERCICIO 2021		20.606,89
31/12/2021	9823	5.1.4.01.001	RESULTADO DO EXERCÍCIO	ZERAMENTO PARA ENCERRAMENTO DO EXERCICIO 2021	665,92	
31/12/2021	9823	3.4.2.03.002	TAXAS FEDERAIS	ZERAMENTO PARA ENCERRAMENTO DO EXERCICIO 2021		665,92
31/12/2021	9824	5.1.4.01.001	RESULTADO DO EXERCÍCIO	ZERAMENTO PARA ENCERRAMENTO DO EXERCICIO 2021	225,99	
31/12/2021	9824	3.4.2.03.001	TAXAS MUNICIPAIS	ZERAMENTO PARA ENCERRAMENTO DO EXERCICIO 2021		225,99
31/12/2021	9825	5.1.4.01.001	RESULTADO DO EXERCÍCIO	ZERAMENTO PARA ENCERRAMENTO DO EXERCICIO 2021	1.765,84	
31/12/2021	9825	3.4.2.03.001	TAXAS ESTADUAIS	ZERAMENTO PARA ENCERRAMENTO DO EXERCICIO 2021		1.765,84
31/12/2021	9826	5.1.4.01.001	RESULTADO DO EXERCÍCIO	ZERAMENTO PARA ENCERRAMENTO DO EXERCICIO 2021	1.022,87	
31/12/2021	9826	3.4.2.04.001	ENERGIA ELÉTRICA	ZERAMENTO PARA ENCERRAMENTO DO EXERCICIO 2021		1.022,87
31/12/2021	9827	5.1.4.01.001	RESULTADO DO EXERCÍCIO	ZERAMENTO PARA ENCERRAMENTO DO EXERCICIO 2021	2.448,67	
31/12/2021	9827	3.4.2.04.001	TELEFONE	ZERAMENTO PARA ENCERRAMENTO DO EXERCICIO 2021		2.448,67
31/12/2021	9828	5.1.4.01.001	RESULTADO DO EXERCÍCIO	ZERAMENTO PARA ENCERRAMENTO DO EXERCICIO 2021	65,96	
31/12/2021	9828	3.4.2.04.001	MATERIAL DE ESCRITÓRIO	ZERAMENTO PARA ENCERRAMENTO DO EXERCICIO 2021		65,96
31/12/2021	9829	5.1.4.01.001	RESULTADO DO EXERCÍCIO	ZERAMENTO PARA ENCERRAMENTO DO EXERCICIO 2021	9.589,00	
31/12/2021	9829	3.4.2.04.001	HONORÁRIO CONTABEIS	ZERAMENTO PARA ENCERRAMENTO DO EXERCICIO 2021		9.589,00
31/12/2021	9830	5.1.4.01.001	RESULTADO DO EXERCÍCIO	ZERAMENTO PARA ENCERRAMENTO DO EXERCICIO 2021	5.909,00	
				TRANSPORTE	1.732.496,30	1.726.587,30

DIÁRIO

Data	Lote	Classificação	Descrição	Histórico	Débito	Crédito
				TRANSPORTE	1.732.496,30	1.726.587,30
31/12/2021	9830	3.4.2.04.001	SERVIÇOS PRESTADOS POR TERCEIROS	ZERAMENTO PARA ENCERRAMENTO DO EXERCICIO 2021		5.909,00
31/12/2021	9831	5.1.4.01.001	RESULTADO DO EXERCÍCIO	ZERAMENTO PARA ENCERRAMENTO DO EXERCICIO 2021	868,34	
31/12/2021	9831	3.4.2.04.001	DEPRECIações E AMORTIZAçõES	ZERAMENTO PARA ENCERRAMENTO DO EXERCICIO 2021		868,34
31/12/2021	9832	5.1.4.01.001	RESULTADO DO EXERCÍCIO	ZERAMENTO PARA ENCERRAMENTO DO EXERCICIO 2021	352,74	
31/12/2021	9832	3.5.2.01.001	JUROS DE MORA	ZERAMENTO PARA ENCERRAMENTO DO EXERCICIO 2021		352,74
31/12/2021	9833	3.1.1.01.003	VENDA DE MERCADORIAS	ZERAMENTO PARA ENCERRAMENTO DO EXERCICIO 2021	2.308.957,13	
31/12/2021	9833	5.1.4.01.001	RESULTADO DO EXERCÍCIO	ZERAMENTO PARA ENCERRAMENTO DO EXERCICIO 2021		2.308.957,13
31/12/2021	9834	5.1.4.01.001	RESULTADO DO EXERCÍCIO	ZERAMENTO PARA ENCERRAMENTO DO EXERCICIO 2021	174.523,85	
31/12/2021	9834	3.1.2.01.003	(-) DEVOLUçãO DE VENDA DE MERCADORIAS	ZERAMENTO PARA ENCERRAMENTO DO EXERCICIO 2021		174.523,85
31/12/2021	9835	5.1.4.01.001	RESULTADO DO EXERCÍCIO	ZERAMENTO PARA ENCERRAMENTO DO EXERCICIO 2021	1.577.403,58	
31/12/2021	9835	3.3.1.01.001	CUSTOS DAS MERCADORIAS VENDIDAS	ZERAMENTO PARA ENCERRAMENTO DO EXERCICIO 2021		1.577.403,58
31/12/2021	9836	5.1.4.01.001	RESULTADO DO EXERCÍCIO	ZERAMENTO PARA ENCERRAMENTO DO EXERCICIO 2021	139.063,93	
31/12/2021	9836	3.1.2.03.008	(-) SIMPLES	ZERAMENTO PARA ENCERRAMENTO DO EXERCICIO 2021		139.063,93
31/12/2021	9837	5.1.4.01.001	RESULTADO DO EXERCÍCIO	ZERAMENTO PARA ENCERRAMENTO DO EXERCICIO 2021	129,00	
31/12/2021	9837	3.4.2.04.001	INTERNET	ZERAMENTO PARA ENCERRAMENTO DO EXERCICIO 2021		129,00
31/12/2021	9838	5.1.4.01.001	RESULTADO DO EXERCÍCIO	ZERAMENTO PARA ENCERRAMENTO DO EXERCICIO 2021	136,00	
31/12/2021	9838	3.4.2.04.001	USO E CONSUMO	ZERAMENTO PARA ENCERRAMENTO DO EXERCICIO 2021		136,00
31/12/2021	9839	5.1.4.01.001	RESULTADO DO EXERCÍCIO	ZERAMENTO PARA ENCERRAMENTO DO EXERCICIO 2021	2.786,40	
31/12/2021	9839	3.5.2.01.001	IOF	ZERAMENTO PARA ENCERRAMENTO DO EXERCICIO 2021		2.786,40
31/12/2021	9840	5.1.4.01.001	RESULTADO DO EXERCÍCIO	ZERAMENTO PARA ENCERRAMENTO DO EXERCICIO 2021	54,84	
31/12/2021	9840	3.4.2.04.001	CORREIOS	ZERAMENTO PARA ENCERRAMENTO DO EXERCICIO 2021		54,84
31/12/2021	9841	5.1.4.01.001	RESULTADO DO EXERCÍCIO	ZERAMENTO PARA ENCERRAMENTO DO EXERCICIO 2021	2.082,24	
31/12/2021	9841	3.5.2.01.001	TARIFAS BANCARIAS	ZERAMENTO PARA ENCERRAMENTO DO EXERCICIO 2021		2.082,24
31/12/2021	9842	5.1.4.01.001	RESULTADO DO EXERCÍCIO	ZERAMENTO PARA ENCERRAMENTO DO EXERCICIO 2021	2.996,02	
31/12/2021	9842	3.4.2.04.001	MENSALIDADES E ANUIDADES	ZERAMENTO PARA ENCERRAMENTO DO EXERCICIO 2021		2.996,02
31/12/2021	9843	5.1.4.01.001	RESULTADO DO EXERCÍCIO	ZERAMENTO PARA ENCERRAMENTO DO EXERCICIO 2021	26.473,63	
31/12/2021	9843	3.3.1.01.002	FRETES E CARRETOS	ZERAMENTO PARA ENCERRAMENTO DO EXERCICIO 2021		26.473,63
31/12/2021	9844	5.1.4.01.001	RESULTADO DO EXERCÍCIO	ZERAMENTO PARA ENCERRAMENTO DO EXERCICIO 2021	1.558,80	
31/12/2021	9844	3.4.2.04.001	SOFTWARE	ZERAMENTO PARA ENCERRAMENTO DO EXERCICIO 2021		1.558,80
31/12/2021	9845	3.6.1.02.001	OUTRAS RECEITAS NãO OPERACIONAIS	ZERAMENTO PARA ENCERRAMENTO DO EXERCICIO 2021	342,33	
31/12/2021	9845	5.1.4.01.001	RESULTADO DO EXERCÍCIO	ZERAMENTO PARA ENCERRAMENTO DO EXERCICIO 2021		342,33
31/12/2021	9846	5.1.4.01.001	RESULTADO DO EXERCÍCIO	ZERAMENTO PARA ENCERRAMENTO DO EXERCICIO 2021	316.733,79	
				TRANSPORTE	6.286.958,92	5.970.225,13

BALANCETE

Código	Classificação	Descrição da conta	Saldo Anterior	Débito	Crédito	Saldo Atual
1	1	ATIVO	507.026,27D	10.767.115,20	9.975.953,02	1.298.188,45D
2	1.1	ATIVO CIRCULANTE	506.157,93D	10.767.115,20	9.975.084,68	1.298.188,45D
3	1.1.1	DISPONIVEL	335.187,71D	6.383.319,88	6.066.148,47	652.359,12D
4	1.1.1.01	CAIXA	7.633,13D	53.545,03	57.206,33	3.971,83D
5	1.1.1.01.001	CAIXA GERAL	7.633,13D	53.545,03	57.206,33	3.971,83D
7	1.1.1.02	BANCOS CONTA MOVIMENTO	1,00D	4.112.693,72	4.112.693,72	1,00D
1108	1.1.1.02.001	BANCO BRADESCO	1,00D	491.607,49	491.607,49	1,00D
8	1.1.1.02.001	BANCO DO BRASIL C/C 9471-4	0,00	3.621.086,23	3.621.086,23	0,00
10	1.1.1.03	APLICAÇÕES FINANCEIRAS	327.553,58D	2.217.081,13	1.896.248,42	648.386,29D
1109	1.1.1.03.001	BANCO BRADESCO APLICAÇÃO	3.205,90D	315.825,35	318.893,89	137,36D
11	1.1.1.03.001	BANCO DO BRASIL CP 200 MAIS	316.643,80D	1.871.255,78	1.575.537,30	612.362,28D
9	1.1.1.03.001	OUROCAP	7.703,88D	30.000,00	1.817,23	35.886,65D
12	1.1.2	CLIENTES	117.249,22D	2.308.957,13	1.846.739,18	579.467,17D
13	1.1.2.01	CLIENTES A RECEBER	117.249,22D	2.308.957,13	1.846.739,18	579.467,17D
512	1.1.2.01.001	CLIENTES DIVERSOS	117.249,22D	2.308.957,13	1.846.739,18	579.467,17D
18	1.1.3	OUTROS CRÉDITOS	53.721,00D	497.434,61	484.793,45	66.362,16D
23	1.1.3.05	ADIANTAMENTOS A FORNECEDORES	53.721,00D	497.434,61	484.793,45	66.362,16D
1351	1.1.3.05.001	CONTENCO IND E COM LTDA.	0,00	2.475,00	2.475,00	0,00
1316	1.1.3.05.001	DUTOTEC INDUSTRIAL LTDA.	53.721,00D	0,00	53.721,00	0,00
1242	1.1.3.05.001	EUCATEX IND E COM LTDA	0,00	286.782,25	234.104,23	52.678,02D
1257	1.1.3.05.001	FORMILINE IND DE LAMINADOS LTDA	0,00	174.389,36	174.389,36	0,00
1352	1.1.3.05.001	SICMOL SA	0,00	33.788,00	20.103,86	13.684,14D
53	1.1.5	ESTOQUE	0,00	1.577.403,58	1.577.403,58	0,00
54	1.1.5.01	MERCADORIAS, PRODUTOS E INSUMOS	0,00	1.577.403,58	1.577.403,58	0,00
55	1.1.5.01.001	MERCADORIAS PARA REVENDA	0,00	1.577.403,58	1.577.403,58	0,00
87	1.3	ATIVO NÃO CIRCULANTE	868,34D	0,00	868,34	0,00
111	1.3.2	IMOBILIZADO	868,34D	0,00	868,34	0,00
118	1.3.2.03	MÁQUINAS, EQUIPAMENTOS E FERRAMENTAS	4.539,49D	0,00	0,00	4.539,49D
1050	1.3.2.03.001	COMPUTADORES E IMPRESSORAS	4.539,49D	0,00	0,00	4.539,49D
125	1.3.2.09	(-) DEPRECIações, AMORT. E EXAUS. ACUMUL	3.671,15C	0,00	868,34	4.539,49C
126	1.3.2.09.001	(-) DEPRECIÇÃO DE COMP E IMPRESSORAS	3.671,15C	0,00	868,34	4.539,49C
149	2	PASSIVO	507.026,27C	2.462.370,17	2.936.798,56	981.454,66C
150	2.1	PASSIVO CIRCULANTE	179.457,76C	1.722.202,87	1.795.532,96	252.787,85C
382	2.1.1	EMPRÉSTIMOS E FINANCIAMENTOS	0,00	5.496,37	44.781,99	39.285,62C
151	2.1.1.01	EMPRÉSTIMOS	0,00	5.496,37	44.781,99	39.285,62C
1353	2.1.1.01.001	(-) JUROS A APROPRIAR	0,00	5.496,37	0,00	5.496,37D
632	2.1.1.01.001	BANCO BRADESCO CAP GIRO	0,00	0,00	44.781,99	44.781,99C
164	2.1.3	FORNECEDORES	168.478,01C	1.611.767,08	1.589.850,88	146.561,81C
165	2.1.3.01	FORNECEDORES	168.478,01C	1.611.767,08	1.589.850,88	146.561,81C
1291	2.1.3.01.001	ADECON ASSESS CONTABIL	630,00C	9.190,00	9.260,00	700,00C
1328	2.1.3.01.001	BAKOF PLASTICOS LTDA	0,00	18.120,00	18.120,00	0,00
1337	2.1.3.01.001	BAZAR DO TONHAO LTDA	0,00	551,00	551,00	0,00
1324	2.1.3.01.001	BIOMEC BOMBAS DE VACUO E COMP. DE AR LTDA-EPP	0,00	2.507,16	2.507,16	0,00
1237	2.1.3.01.001	BLUKIT INDUSTRIA DE PLASTICOS LTDA	0,00	6.091,80	6.091,80	0,00
1345	2.1.3.01.001	CARLOS EDUARDO ALVES ME	0,00	2.922,50	2.922,50	0,00
1149	2.1.3.01.001	COMPENSADOS BONARDI LTDA	9.125,34C	9.125,34	0,00	0,00
1323	2.1.3.01.001	CONTENCO IND E COM LTDA.	0,00	2.475,00	2.475,00	0,00
754	2.1.3.01.001	DELTA CABLE -TELEINF.COM.E REPRESENT.COM.LT	117,24C	117,24	0,00	0,00
1334	2.1.3.01.001	DESCARPACK DESCARTAVEIS DO BRASIL LTDA	0,00	4.200,00	4.200,00	0,00
1325	2.1.3.01.001	DIDATICA ARTIGOS PARA LABORATORIO EIRELI	0,00	1.111,48	1.111,48	0,00
1186	2.1.3.01.001	DOLCO METAIS SANITARIOS LTDA	0,00	24.589,56	24.589,56	0,00
1160	2.1.3.01.001	DURATEX SA	0,00	0,00	2.270,00	2.270,00C
1256	2.1.3.01.001	DUTOTEC INDUSTRIAL LTDA	0,00	106.686,49	137.533,11	30.846,62C
1321	2.1.3.01.001	DVT COMERCIO IMPORTACAO E EXPORTACAO LTDA	0,00	22.101,24	22.101,24	0,00
1206	2.1.3.01.001	ELG PEDESTAIS LTDA	0,00	1.259,90	1.259,90	0,00
1201	2.1.3.01.001	ESPLANE ESPACOS PLANEJADOS LTDA	5.694,70C	102.099,08	109.961,61	13.557,23C
1215	2.1.3.01.001	EUCATEX INDUSTRIA E COMERCIO LTDA	129.437,32C	556.496,57	427.059,25	0,00
1314	2.1.3.01.001	FECHADURAS METAL VOUGA IND. E COM. LTDA	0,00	24.570,47	24.570,47	0,00
1320	2.1.3.01.001	FERPAM COM. DE FERRAMENTAS PARAFUSOS E MAQUINAS I	0,00	510,96	510,96	0,00
1318	2.1.3.01.001	FERPAR LTDA	0,00	250,00	250,00	0,00
1063	2.1.3.01.001	FORMILINE IND. DE LAMINADOS LTDA	0,00	174.389,36	174.389,36	0,00
1327	2.1.3.01.001	GAMMA SULAMERICANA COM IMP DISTRIB LTDA	0,00	8.186,54	8.186,54	0,00
1330	2.1.3.01.001	HARMAN DO BRASIL IND ELET E PART LTDA	0,00	16.526,41	26.163,05	9.636,64C
1341	2.1.3.01.001	HAYANAX DISTRIB PROD ELETRONICOS LTDA	0,00	22.050,00	22.050,00	0,00
1193	2.1.3.01.001	ILHA MAIS INFORMATICA LTDA EPP	0,00	201,96	201,96	0,00
1340	2.1.3.01.001	ILHAS GALAPAGOS COMERCIO DE BRINQUEDOS, LIVROS E S	0,00	136.223,64	136.223,64	0,00
1276	2.1.3.01.001	INGRAM MICRO BRASIL LTDA	0,00	11.713,12	11.713,12	0,00
1312	2.1.3.01.001	JJKC INDUSTRIA DE MADEIRAS EIRELI	11.700,00C	11.700,00	0,00	0,00
1343	2.1.3.01.001	MAFERCO MADEIRAS E FERRAGENS LTDA - EPP	0,00	69.000,00	138.000,00	69.000,00C
1336	2.1.3.01.001	MARCIA CRISTINA CARVALHO GARCIA	0,00	41.867,60	41.867,60	0,00
1235	2.1.3.01.001	MULTIPLA COMERCIO DE PARAFUSOS E FERRAMENTAS LTDA	2.941,50C	2.941,50	0,00	0,00

BALANCETE

Código	Classificação	Descrição da conta	Saldo Anterior	Débito	Crédito	Saldo Atual
1342	2.1.3.01.001	NOBRE PAPEL DE PAREDE	0,00	9.936,00	9.936,00	0,00
1319	2.1.3.01.001	OCL COMERCIO E IMPORTACAO LTDA	0,00	342,00	342,00	0,00
1339	2.1.3.01.001	P.F.J. DISTR. DE VARIEDADES DOMESTICAS-EIRELI	0,00	60.114,18	60.114,18	0,00
1331	2.1.3.01.001	PAUTA DISTRIBUICAO E LOGISTICA SA	0,00	25.242,88	30.470,20	5.227,32C
1329	2.1.3.01.001	PROTSAUDE DO BRASIL CONFECCOES EIRELI	0,00	0,00	15.324,00	15.324,00C
1338	2.1.3.01.001	SICMOL SA	0,00	20.103,86	20.103,86	0,00
1227	2.1.3.01.001	SOFTRONIC COML E DISTRIB DE PRODUTOS LTDA	0,00	47.394,47	47.394,47	0,00
1333	2.1.3.01.001	SOPRANO INDUSTRIA ELETROMETALURGICA EIRE	0,00	6.675,00	6.675,00	0,00
1322	2.1.3.01.001	TRAMONTINA GARIBALDI S.A. IND. MET.	0,00	15.445,74	15.445,74	0,00
1022	2.1.3.01.001	TRAMONTINA SUL S/A	0,00	26.805,12	26.805,12	0,00
1335	2.1.3.01.001	VBC CONSULTORIA E COMERCIO DE PRODUTOS MEDICOS H	0,00	1.100,00	1.100,00	0,00
1234	2.1.3.01.001	WTEC MOVEIS E EQUIPAMENTOS TECNICOS LTDA	8.831,91C	8.831,91	0,00	0,00
169	2.1.4	OBRIGAÇÕES TRIBUTÁRIAS	9.360,23C	83.303,42	139.063,93	65.120,74C
170	2.1.4.01	IMPOSTOS E CONTRIBUIÇÕES A RECOLHER	9.360,23C	83.303,42	139.063,93	65.120,74C
479	2.1.4.01.015	SIMPLES A RECOLHER	9.360,23C	83.303,42	139.063,93	65.120,74C
185	2.1.5	OBRIGAÇÕES TRABALHISTA E PREVIDENCIÁRIA	1.619,52C	21.636,00	21.836,16	1.819,68C
186	2.1.5.01	OBRIGAÇÕES COM O PESSOAL	1.619,52C	19.434,24	19.434,24	1.619,52C
188	2.1.5.01.002	PRÓ-LABORE A PAGAR	1.619,52C	19.434,24	19.434,24	1.619,52C
190	2.1.5.02	OBRIGAÇÕES PREVIDENCIARIAS	0,00	2.201,76	2.401,92	200,16C
191	2.1.5.02.001	INSS A RECOLHER	0,00	2.201,76	2.401,92	200,16C
217	2.2	PASSIVO NÃO CIRCULANTE	0,00	65.767,77	176.482,15	110.714,38C
218	2.2.1	EMPRÉSTIMOS E FINANCIAMENTOS	0,00	65.767,77	176.482,15	110.714,38C
219	2.2.1.01	EMPRÉSTIMOS	0,00	65.767,77	176.482,15	110.714,38C
1355	2.2.1.01.001	(-) JUROS A APROPRIAR	0,00	20.985,78	5.496,37	15.489,41D
1354	2.2.1.01.001	BANCO BRADESCO GIRO RAPIDO	0,00	44.781,99	170.985,78	126.203,79C
242	2.4	PATRIMÔNIO LÍQUIDO	327.568,51C	674.399,53	964.783,45	617.952,43C
243	2.4.1	CAPITAL SOCIAL	100.000,00C	0,00	0,00	100.000,00C
244	2.4.1.01	CAPITAL SUBSCRITO	100.000,00C	0,00	0,00	100.000,00C
245	2.4.1.01.001	CAPITAL SOCIAL	100.000,00C	0,00	0,00	100.000,00C
264	2.4.3	LUCROS OU PREJUÍZOS ACUMULADOS	227.568,51C	674.399,53	964.783,45	517.952,43C
265	2.4.3.01	LUCROS OU PREJUÍZOS ACUMULADOS	654.968,51C	574.783,45	147.383,45	227.568,51C
494	2.4.3.01.001	LUCRO DO EXERCÍCIO	147.383,45C	147.383,45	0,00	0,00
266	2.4.3.01.001	LUCROS ACUMULADOS	507.585,06C	427.400,00	147.383,45	227.568,51C
629	2.4.3.02	DISTRIBUIÇÃO DE LUCROS	427.400,00D	99.616,08	427.400,00	99.616,08D
631	2.4.3.02.001	ANDREZA ROBERTA COSTA	427.400,00D	99.616,08	427.400,00	99.616,08D
226	2.4.3.03	OUTRAS RESERVAS	0,00	0,00	390.000,00	390.000,00C
1002	2.4.3.03.001	ADIANTAMENTO PARA FUTURO AUMENTO DE CAPITAL	0,00	0,00	390.000,00	390.000,00C
402	3	CONTAS DE RESULTADO	0,00	1.992.565,67	2.309.299,46	316.733,79C
403	3.1	RECEITAS OPERACIONAIS	0,00	313.587,78	2.308.957,13	1.995.369,35C
404	3.1.1	RECEITA BRUTA DE VENDAS E SERVIÇOS	0,00	0,00	2.308.957,13	2.308.957,13C
405	3.1.1.01	RECEITA BRUTAS DE VENDAS E MERCADORIAS	0,00	0,00	2.308.957,13	2.308.957,13C
408	3.1.1.01.003	VENDA DE MERCADORIAS	0,00	0,00	2.308.957,13	2.308.957,13C
413	3.1.2	(-) DEDUÇÕES DA RECEITA BRUTA	0,00	313.587,78	0,00	313.587,78D
414	3.1.2.01	(-) CANCELAMENTO E DEVOLUÇÕES	0,00	174.523,85	0,00	174.523,85D
417	3.1.2.01.003	(-) DEVOLUÇÃO DE VENDA DE MERCADORIAS	0,00	174.523,85	0,00	174.523,85D
424	3.1.2.03	(-) IMPOSTOS SOBRE VENDAS E SERVIÇOS	0,00	139.063,93	0,00	139.063,93D
480	3.1.2.03.008	(-) SIMPLES	0,00	139.063,93	0,00	139.063,93D
269	3.3	CUSTOS	0,00	1.603.877,21	0,00	1.603.877,21D
381	3.3.1	RESULTADOS NÃO OPERACIONAIS	0,00	1.603.877,21	0,00	1.603.877,21D
469	3.3.1.01	CUSTOS DAS MERCADORIAS VENDIDAS	0,00	1.603.877,21	0,00	1.603.877,21D
470	3.3.1.01.001	CUSTOS DAS MERCADORIAS VENDIDAS	0,00	1.577.403,58	0,00	1.577.403,58D
999	3.3.1.01.002	FRETES E CARRETOS	0,00	26.473,63	0,00	26.473,63D
295	3.4	DESPESAS	0,00	69.879,30	0,00	69.879,30D
329	3.4.2	DESPESAS ADMINISTRATIVAS	0,00	69.879,30	0,00	69.879,30D
330	3.4.2.01	DESPESAS COM PESSOAL	0,00	21.836,16	0,00	21.836,16D
299	3.4.2.01.001	PRÓ-LABORE	0,00	21.836,16	0,00	21.836,16D
345	3.4.2.03	IMPOSTOS, TAXAS E CONTRIBUIÇÕES	0,00	2.657,75	0,00	2.657,75D
351	3.4.2.03.001	TAXAS ESTADUAIS	0,00	1.765,84	0,00	1.765,84D
348	3.4.2.03.001	TAXAS MUNICIPAIS	0,00	225,99	0,00	225,99D
347	3.4.2.03.002	TAXAS FEDERAIS	0,00	665,92	0,00	665,92D
353	3.4.2.04	DESPESAS GERAIS	0,00	45.385,39	0,00	45.385,39D
339	3.4.2.04.001	ASSISTÊNCIA MÉDICA E SOCIAL	0,00	20.606,89	0,00	20.606,89D
728	3.4.2.04.001	CORREIOS	0,00	54,84	0,00	54,84D
363	3.4.2.04.001	DEPRECIações E AMORTIZAÇÕES	0,00	868,34	0,00	868,34D
354	3.4.2.04.001	ENERGIA ELÉTRICA	0,00	1.022,87	0,00	1.022,87D

BALANCETE

Código	Classificação	Descrição da conta	Saldo Anterior	Débito	Crédito	Saldo Atual
361	3.4.2.04.001	HONORÁRIO CONTABEIS	0,00	9.589,00	0,00	9.589,00D
555	3.4.2.04.001	INTERNET	0,00	129,00	0,00	129,00D
359	3.4.2.04.001	MATERIAL DE ESCRITÓRIO	0,00	65,96	0,00	65,96D
843	3.4.2.04.001	MENSALIDADES E ANUIDADES	0,00	2.996,02	0,00	2.996,02D
362	3.4.2.04.001	SERVIÇOS PRESTADOS POR TERCEIROS	0,00	5.909,00	0,00	5.909,00D
1185	3.4.2.04.001	SOFTWARE	0,00	1.558,80	0,00	1.558,80D
356	3.4.2.04.001	TELEFONE	0,00	2.448,67	0,00	2.448,67D
561	3.4.2.04.001	USO E CONSUMO	0,00	136,00	0,00	136,00D
496	3.5	RESULTADO OPERACIONAL FINANCEIRO	0,00	5.221,38	0,00	5.221,38D
367	3.5.2	DESPESAS FINANCEIRAS	0,00	5.221,38	0,00	5.221,38D
497	3.5.2.01	JUROS E DESCONTOS	0,00	5.221,38	0,00	5.221,38D
666	3.5.2.01.001	IOF	0,00	2.786,40	0,00	2.786,40D
372	3.5.2.01.001	JUROS DE MORA	0,00	352,74	0,00	352,74D
842	3.5.2.01.001	TARIFAS BANCARIAS	0,00	2.082,24	0,00	2.082,24D
450	3.6	RESULTADOS NÃO OPERACIONAIS	0,00	0,00	342,33	342,33C
449	3.6.1	RECEITAS NÃO OPERACIONAIS	0,00	0,00	342,33	342,33C
453	3.6.1.02	RECEITA NÃO OPERACIONAL	0,00	0,00	342,33	342,33C
1350	3.6.1.02.001	OUTRAS RECEITAS NÃO OPERACIONAIS	0,00	0,00	342,33	342,33C

ANDREZA ROBERTA COSTA
TITULAR PESSOA FÍSICA - EIRELI
CPF: 022.181.649-65

ADELVAN DOS SANTOS FEITOSA
Reg. no CRC - SC sob o No. SC030667/O-0
CPF: 888.543.889-04

BALANCO PATRIMONIAL

Código	Classificação	Descrição	2021	2020
			31/12/2021	31/12/2020
1	1	ATIVO	1.298.188,45D	507.026,27D
2	1.1	ATIVO CIRCULANTE	1.298.188,45D	506.157,93D
3	1.1.1	DISPONIVEL	652.359,12D	335.187,71D
4	1.1.1.01	CAIXA	3.971,83D	7.633,13D
5	1.1.1.01.001	CAIXA GERAL	3.971,83D	7.633,13D
7	1.1.1.02	BANCOS CONTA MOVIMENTO	1,00D	1,00D
1108	1.1.1.02.001	BANCO BRADESCO	1,00D	1,00D
10	1.1.1.03	APLICAÇÕES FINANCEIRAS	648.386,29D	327.553,58D
1109	1.1.1.03.001	BANCO BRADESCO APLICAÇÃO	137,36D	3.205,90D
11	1.1.1.03.001	BANCO DO BRASIL CP 200 MAIS	612.362,28D	316.643,80D
9	1.1.1.03.001	OUROCAP	35.886,65D	7.703,88D
12	1.1.2	CLIENTES	579.467,17D	117.249,22D
13	1.1.2.01	CLIENTES A RECEBER	579.467,17D	117.249,22D
512	1.1.2.01.001	CLIENTES DIVERSOS	579.467,17D	117.249,22D
18	1.1.3	OUTROS CRÉDITOS	66.362,16D	53.721,00D
23	1.1.3.05	ADIANTAMENTOS A FORNECEDORES	66.362,16D	53.721,00D
1316	1.1.3.05.001	DUTOTEC INDUSTRIAL LTDA.	0,00	53.721,00D
1242	1.1.3.05.001	EUCATEX IND E COM LTDA	52.678,02D	0,00
1352	1.1.3.05.001	SICMOL SA	13.684,14D	0,00
87	1.3	ATIVO NÃO CIRCULANTE	0,00	868,34D
111	1.3.2	IMOBILIZADO	0,00	868,34D
118	1.3.2.03	MÁQUINAS, EQUIPAMENTOS E FERRAMENTAS	4.539,49D	4.539,49D
1050	1.3.2.03.001	COMPUTADORES E IMPRESSORAS	4.539,49D	4.539,49D
125	1.3.2.09	(-) DEPRECIÇÕES, AMORT. E EXAUS. ACUMUL	4.539,49C	3.671,15C
126	1.3.2.09.001	(-) DEPRECIÇÃO DE COMP E IMPRESSORAS	4.539,49C	3.671,15C
149	2	PASSIVO	1.298.188,45C	507.026,27C
150	2.1	PASSIVO CIRCULANTE	252.787,85C	179.457,76C
382	2.1.1	EMPRÉSTIMOS E FINANCIAMENTOS	39.285,62C	0,00
151	2.1.1.01	EMPRESTIMOS	39.285,62C	0,00
1353	2.1.1.01.001	(-) JUROS A APROPRIAR	5.496,37D	0,00
632	2.1.1.01.001	BANCO BRADESCO CAP GIRO	44.781,99C	0,00
164	2.1.3	FORNECEDORES	146.561,81C	168.478,01C
165	2.1.3.01	FORNECEDORES	146.561,81C	168.478,01C
1291	2.1.3.01.001	ADECON ASSESS CONTABIL	700,00C	630,00C
1149	2.1.3.01.001	COMPENSADOS BONARDI LTDA	0,00	9.125,34C
754	2.1.3.01.001	DELTA CABLE -TELEINF.COM.E REPRES.COM.LT	0,00	117,24C
1160	2.1.3.01.001	DURATEX SA	2.270,00C	0,00
1256	2.1.3.01.001	DUTOTEC INDUSTRIAL LTDA	30.846,62C	0,00
1201	2.1.3.01.001	ESPLANE ESPACOS PLANEJADOS LTDA	13.557,23C	5.694,70C
1215	2.1.3.01.001	EUCATEX INDUSTRIA E COMERCIO LTDA	0,00	129.437,32C
1330	2.1.3.01.001	HARMAN DO BRASIL IND ELET E PART LTDA	9.636,64C	0,00
1312	2.1.3.01.001	JJKC INDUSTRIA DE MADEIRAS EIRELI	0,00	11.700,00C
1343	2.1.3.01.001	MAFERCO MADEIRAS E FERRAGENS LTDA - EPP	69.000,00C	0,00
1235	2.1.3.01.001	MULTIPLA COMERCIO DE PARAFUSOS E FERRAMENTAS LTDA - E	0,00	2.941,50C
1331	2.1.3.01.001	PAUTA DISTRIBUICAO E LOGISTICA SA	5.227,32C	0,00
1329	2.1.3.01.001	PROTSAUDE DO BRASIL CONFECOES EIRELI	15.324,00C	0,00
1234	2.1.3.01.001	WTEC MOVEIS E EQUIPAMENTOS TECNICOS LTDA	0,00	8.831,91C
169	2.1.4	OBRIGAÇÕES TRIBUTÁRIAS	65.120,74C	9.360,23C
170	2.1.4.01	IMPOSTOS E CONTRIBUIÇÕES A RECOLHER	65.120,74C	9.360,23C
479	2.1.4.01.015	SIMPLES A RECOLHER	65.120,74C	9.360,23C
185	2.1.5	OBRIGAÇÕES TRABALHISTA E PREVIDENCIÁRIA	1.819,68C	1.619,52C
186	2.1.5.01	OBRIGAÇÕES COM O PESSOAL	1.619,52C	1.619,52C
188	2.1.5.01.002	PRÓ-LABORE A PAGAR	1.619,52C	1.619,52C

BALANCO PATRIMONIAL

Código	Classificação	Descrição	2021	2020
			31/12/2021	31/12/2020
190	2.1.5.02	OBRIGAÇÕES PREVIDENCIARIAS	200,16C	0,00
191	2.1.5.02.001	INSS A RECOLHER	200,16C	0,00
217	2.2	PASSIVO NÃO CIRCULANTE	110.714,38C	0,00
218	2.2.1	EMPRÉSTIMOS E FINANCIAMENTOS	110.714,38C	0,00
219	2.2.1.01	EMPRÉSTIMOS	110.714,38C	0,00
1355	2.2.1.01.001	(-) JUROS A APROPRIAR	15.489,41D	0,00
1354	2.2.1.01.001	BANCO BRADESCO GIRO RAPIDO	126.203,79C	0,00
242	2.4	PATRIMÔNIO LÍQUIDO	934.686,22C	327.568,51C
243	2.4.1	CAPITAL SOCIAL	100.000,00C	100.000,00C
244	2.4.1.01	CAPITAL SUBSCRITO	100.000,00C	100.000,00C
245	2.4.1.01.001	CAPITAL SOCIAL	100.000,00C	100.000,00C
264	2.4.3	LUCROS OU PREJUÍZOS ACUMULADOS	834.686,22C	227.568,51C
265	2.4.3.01	LUCROS OU PREJUÍZOS ACUMULADOS	544.302,30C	654.968,51C
494	2.4.3.01.001	LUCRO DO EXERCÍCIO	316.733,79C	147.383,45C
266	2.4.3.01.001	LUCROS ACUMULADOS	227.568,51C	507.585,06C
629	2.4.3.02	DISTRIBUIÇÃO DE LUCROS	99.616,08D	427.400,00D
631	2.4.3.02.001	ANDREZA ROBERTA COSTA	99.616,08D	427.400,00D
226	2.4.3.03	OUTRAS RESERVAS	390.000,00C	0,00
1002	2.4.3.03.001	ADIANTAMENTO PARA FUTURO AUMENTO DE CAPITAL	390.000,00C	0,00

FLORIANOPOLIS, 31 de Dezembro de 2021

ANDREZA ROBERTA COSTA
TITULAR PESSOA FÍSICA - EIRELI
CPF: 022.181.649-65

ADELVAN DOS SANTOS FEITOSA
Reg. no CRC - SC sob o No. SC030667/O-0
CPF: 888.543.889-04

DEMONSTRAÇÃO DO RESULTADO DO EXERCÍCIO EM 31/12/2021

Descrição	2021	Soma	Total	2020
RECEITA BRUTA				
VENDA DE MERCADORIAS	2.308.957,13	<u>2.308.957,13</u>	<u>2.308.957,13</u>	1.000.729,64
DEDUÇÕES				
(-) DEVOLUÇÃO DE VENDA DE MERCADORIAS	(174.523,85)			(25.877,84)
(-) SIMPLES	(139.063,93)	<u>(313.587,78)</u>	<u>(313.587,78)</u>	(121.808,10)
RECEITA LÍQUIDA			<u>1.995.369,35</u>	
CMV				
CUSTOS DAS MERCADORIAS VENDIDAS	(1.577.403,58)	<u>(1.577.403,58)</u>	<u>(1.577.403,58)</u>	(659.220,37)
LUCRO BRUTO			<u>417.965,77</u>	
DESPESAS OPERACIONAIS				
FRETES E CARRETOS	(26.473,63)	<u>(26.473,63)</u>	<u>(26.473,63)</u>	(61.151,45)
Receita Líquida			<u>391.492,14</u>	
Lucro Bruto			<u>391.492,14</u>	
DESPESAS ADMINISTRATIVAS				
PRÓ-LABORE	(21.836,16)			(21.836,16)
TAXAS ESTADUAIS	(1.765,84)			(5.905,79)
TAXAS MUNICIPAIS	(225,99)			(611,82)
TAXAS FEDERAIS	(665,92)			(2.779,44)
ASSISTÊNCIA MÉDICA E SOCIAL	(20.606,89)			(22.166,11)
CORREIOS	(54,84)			(1.002,01)
DEPRECIACÕES E AMORTIZAÇÕES	(868,34)			(2.124,30)
ENERGIA ELÉTRICA	(1.022,87)			(1.765,16)
HONORÁRIO CONTABEIS	(9.589,00)			(8.933,21)
INTERNET	(129,00)			0,00
MENSALIDADES E ANUIDADES	(2.996,02)			(1.885,74)
SERVIÇOS PRESTADOS POR TERCEIROS	(5.909,00)			(1.880,38)
SOFTWARE	(1.558,80)			(1.402,92)
TELEFONE	(2.448,67)			(2.500,30)
USO E CONSUMO	(136,00)	<u>(69.813,34)</u>	<u>(69.813,34)</u>	(281,60)
Resultado Operacional Líquido			<u>321.678,80</u>	
Resultado Antes do IR			<u>321.678,80</u>	
DESPESAS FINANCEIRAS				
RESULTADO OPERACIONAL FINANCEIRO				
DESPESAS FINANCEIRAS				
JUROS E DESCONTOS				
IOF	(2.786,40)			0,00
JUROS DE MORA	(352,74)			(49,86)
TARIFAS BANCARIAS	(2.082,24)	<u>(5.221,38)</u>	<u>(5.221,38)</u>	(1.729,06)
LUCRO LÍQUIDO DO EXERCÍCIO			<u>316.457,42</u>	
RESULTADO OPERACIONAL			<u>316.457,42</u>	

Empresa: INFRACORP COMERCIO E SERVICO EIRELI
C.N.P.J.: 19.518.708/0001-67
Insc. Junta Comercial: 42600067992 Data: 13/01/2014
Período: 01/01/2021 - 31/12/2021

Folha: 0063
Número livro: 0008

DEMONSTRAÇÃO DO RESULTADO DO EXERCÍCIO EM 31/12/2021

Descrição	2021	Soma	Total	2020
RECEITAS NÃO OPERACIONAIS				
OUTRAS RECEITAS NÃO OPERACIONAIS	342,33	<u>342,33</u>	<u>342,33</u>	0,00
RESULTADO ANTES DO IR E CSL			<u>316.799,75</u>	
RESULTADO DO EXERCÍCIO				
MATERIAL DE ESCRITÓRIO	(65,96)	<u>(65,96)</u>	<u>(65,96)</u>	0,00
LUCRO LÍQUIDO DO EXERCÍCIO			<u>316.733,79</u>	

FLORIANOPOLIS, 31 de Dezembro de 2021

ANDREZA ROBERTA COSTA
TITULAR PESSOA FÍSICA - EIRELI
CPF: 022.181.649-65

ADELVAN DOS SANTOS FEITOSA
Reg. no CRC - SC sob o No. SC030667/O-0
CPF: 888.543.889-04

PLANO DE CONTAS

Código T	Classificação	Nome	Grau
1 S	1	ATIVO	1
2 S	1.1	ATIVO CIRCULANTE	2
3 S	1.1.1	DISPONIVEL	3
4 S	1.1.1.01	CAIXA	4
5	1.1.1.01.001	CAIXA GERAL	5
7 S	1.1.1.02	BANCOS CONTA MOVIMENTO	4
1108	1.1.1.02.001	BANCO BRADESCO	5
8	1.1.1.02.001	BANCO DO BRASIL C/C 9471-4	5
10 S	1.1.1.03	APLICAÇÕES FINANCEIRAS	4
1109	1.1.1.03.001	BANCO BRADESCO APLICAÇÃO	5
11	1.1.1.03.001	BANCO DO BRASIL CP 200 MAIS	5
9	1.1.1.03.001	OUROCAP	5
12 S	1.1.2	CLIENTES	3
13 S	1.1.2.01	CLIENTES A RECEBER	4
512	1.1.2.01.001	CLIENTES DIVERSOS	5
18 S	1.1.3	OUTROS CRÉDITOS	3
23 S	1.1.3.05	ADIANTAMENTOS A FORNECEDORES	4
1351	1.1.3.05.001	CONTENCO IND E COM LTDA.	5
1316	1.1.3.05.001	DUTOTEC INDUSTRIAL LTDA.	5
1242	1.1.3.05.001	EUCATEX IND E COM LTDA	5
1257	1.1.3.05.001	FORMILINE IND DE LAMINADOS LTDA	5
1352	1.1.3.05.001	SICMOL SA	5
53 S	1.1.5	ESTOQUE	3
54 S	1.1.5.01	MERCADORIAS, PRODUTOS E INSUMOS	4
55	1.1.5.01.001	MERCADORIAS PARA REVENDA	5
87 S	1.3	ATIVO NÃO CIRCULANTE	2
111 S	1.3.2	IMOBILIZADO	3
125 S	1.3.2.09	(-) DEPRECIações, AMORT. E EXAUS. ACUMUL	4
126	1.3.2.09.001	(-) DEPRECIACÃO DE COMP E IMPRESSORAS	5
149 S	2	PASSIVO	1
150 S	2.1	PASSIVO CIRCULANTE	2
382 S	2.1.1	EMPRÉSTIMOS E FINANCIAMENTOS	3
151 S	2.1.1.01	EMPRESTIMOS	4
1353	2.1.1.01.001	(-) JUROS A APROPRIAR	5
632	2.1.1.01.001	BANCO BRADESCO CAP GIRO	5
164 S	2.1.3	FORNECEDORES	3
165 S	2.1.3.01	FORNECEDORES	4
1291	2.1.3.01.001	ADECON ASSESS CONTABIL	5
1328	2.1.3.01.001	BAKOF PLASTICOS LTDA	5
1337	2.1.3.01.001	BAZAR DO TONHAO LTDA	5
1324	2.1.3.01.001	BIOMEC BOMBAS DE VACUO E COMP. DE AR LTDA-EPP	5
1237	2.1.3.01.001	BLUKIT INDUSTRIA DE PLASTICOS LTDA	5
1345	2.1.3.01.001	CARLOS EDUARDO ALVES ME	5
1149	2.1.3.01.001	COMPENSADOS BONARDI LTDA	5
1323	2.1.3.01.001	CONTENCO IND E COM LTDA.	5
754	2.1.3.01.001	DELTA CABLE -TELEINF.COM.E REPRESENT.COM.LT	5
1334	2.1.3.01.001	DESCARPACK DESCARTAVEIS DO BRASIL LTDA	5
1325	2.1.3.01.001	DIDATICA ARTIGOS PARA LABORATORIO EIRELI	5
1186	2.1.3.01.001	DOCOL METAIS SANITARIOS LTDA	5
1160	2.1.3.01.001	DURATEX SA	5
1256	2.1.3.01.001	DUTOTEC INDUSTRIAL LTDA	5

PLANO DE CONTAS

Código T	Classificação	Nome	Grau
1321	2.1.3.01.001	DVT COMERCIO IMPORTACAO E EXPORTACAO LTDA	5
1206	2.1.3.01.001	ELG PEDESTAIS LTDA	5
1201	2.1.3.01.001	ESPLANE ESPACOS PLANEJADOS LTDA	5
1215	2.1.3.01.001	EUCATEX INDUSTRIA E COMERCIO LTDA	5
1314	2.1.3.01.001	FECHADURAS METAL VOUGA IND. E COM. LTDA	5
1320	2.1.3.01.001	FERPAM COM. DE FERRAMENTAS PARAFUSOS E MAQUINAS LTDA	5
1318	2.1.3.01.001	FERPAR LTDA	5
1063	2.1.3.01.001	FORMILINE IND. DE LAMINADOS LTDA	5
1327	2.1.3.01.001	GAMMA SULAMERICANA COM IMP DISTRIB LTDA	5
1330	2.1.3.01.001	HARMAN DO BRASIL IND ELET E PART LTDA	5
1341	2.1.3.01.001	HAYANAX DISTRIB PROD ELETRONICOS LTDA	5
1193	2.1.3.01.001	ILHA MAIS INFORMATICA LTDA EPP	5
1340	2.1.3.01.001	ILHAS GALAPAGOS COMERCIO DE BRINQUEDOS, LIVROS E SERVICOS LT	5
1276	2.1.3.01.001	INGRAM MICRO BRASIL LTDA	5
1312	2.1.3.01.001	JJKC INDUSTRIA DE MADEIRAS EIRELI	5
1343	2.1.3.01.001	MAFERCO MADEIRAS E FERRAGENS LTDA - EPP	5
1336	2.1.3.01.001	MARCIA CRISTINA CARVALHO GARCIA	5
1235	2.1.3.01.001	MULTIPLA COMERCIO DE PARAFUSOS E FERRAMENTAS LTDA - EPP	5
1342	2.1.3.01.001	NOBRE PAPEL DE PAREDE	5
1319	2.1.3.01.001	OCL COMERCIO E IMPORTACAO LTDA	5
1339	2.1.3.01.001	P.F.J DISTR DE VARIEDADES DOMESTICAS-EIRELI	5
1331	2.1.3.01.001	PAUTA DISTRIBUICAO E LOGISTICA SA	5
1329	2.1.3.01.001	PROTSAUDE DO BRASIL CONFECÇÕES EIRELI	5
1338	2.1.3.01.001	SICMOL SA	5
1227	2.1.3.01.001	SOFTRONIC COML E DISTRIB DE PRODUTOS LTDA	5
1333	2.1.3.01.001	SOPRANO INDUSTRIA ELETROMETALURGICA EIRE	5
1322	2.1.3.01.001	TRAMONTINA GARIBALDI S.A. IND. MET.	5
1022	2.1.3.01.001	TRAMONTINA SUL S/A	5
1335	2.1.3.01.001	VBC CONSULTORIA E COMERCIO DE PRODUTOS MEDICOS HOSPITALARES	5
1234	2.1.3.01.001	WTEC MOVEIS E EQUIPAMENTOS TECNICOS LTDA	5
169 S	2.1.4	OBRIGAÇÕES TRIBUTÁRIAS	3
170 S	2.1.4.01	IMPOSTOS E CONTRIBUIÇÕES A RECOLHER	4
479	2.1.4.01.015	SIMPLES A RECOLHER	5
185 S	2.1.5	OBRIGAÇÕES TRABALHISTA E PREVIDENCIÁRIA	3
186 S	2.1.5.01	OBRIGAÇÕES COM O PESSOAL	4
188	2.1.5.01.002	PRÓ-LABORE A PAGAR	5
190 S	2.1.5.02	OBRIGAÇÕES PREVIDENCIARIAS	4
191	2.1.5.02.001	INSS A RECOLHER	5
217 S	2.2	PASSIVO NÃO CIRCULANTE	2
218 S	2.2.1	EMPRÉSTIMOS E FINANCIAMENTOS	3
219 S	2.2.1.01	EMPRÉSTIMOS	4
1355	2.2.1.01.001	(-) JUROS A APROPRIAR	5
1354	2.2.1.01.001	BANCO BRADESCO GIRO RAPIDO	5
242 S	2.4	PATRIMÔNIO LÍQUIDO	2
264 S	2.4.3	LUCROS OU PREJUÍZOS ACUMULADOS	3
265 S	2.4.3.01	LUCROS OU PREJUÍZOS ACUMULADOS	4
494	2.4.3.01.001	LUCRO DO EXERCÍCIO	5
266	2.4.3.01.001	LUCROS ACUMULADOS	5
629 S	2.4.3.02	DISTRIBUIÇÃO DE LUCROS	4
631	2.4.3.02.001	ANDREZA ROBERTA COSTA	5
226 S	2.4.3.03	OUTRAS RESERVAS	4
1002	2.4.3.03.001	ADIANTAMENTO PARA FUTURO AUMENTO DE CAPITAL	5

PLANO DE CONTAS

Código T	Classificação	Nome	Grau
402 S	3	CONTAS DE RESULTADO	1
403 S	3.1	RECEITAS OPERACIONAIS	2
404 S	3.1.1	RECEITA BRUTA DE VENDAS E SERVIÇOS	3
405 S	3.1.1.01	RECEITA BRUTAS DE VENDAS E MERCADORIAS	4
408	3.1.1.01.003	VENDA DE MERCADORIAS	5
413 S	3.1.2	(-) DEDUÇÕES DA RECEITA BRUTA	3
414 S	3.1.2.01	(-) CANCELAMENTO E DEVOLUÇÕES	4
417	3.1.2.01.003	(-) DEVOLUÇÃO DE VENDA DE MERCADORIAS	5
424 S	3.1.2.03	(-) IMPOSTOS SOBRE VENDAS E SERVIÇOS	4
480	3.1.2.03.008	(-) SIMPLES	5
269 S	3.3	CUSTOS	2
381 S	3.3.1	RESULTADOS NÃO OPERACIONAIS	3
469 S	3.3.1.01	CUSTOS DAS MERCADORIAS VENDIDAS	4
470	3.3.1.01.001	CUSTOS DAS MERCADORIAS VENDIDAS	5
999	3.3.1.01.002	FRETES E CARRETOS	5
295 S	3.4	DESPESAS	2
329 S	3.4.2	DESPESAS ADMINISTRATIVAS	3
330 S	3.4.2.01	DESPESAS COM PESSOAL	4
299	3.4.2.01.001	PRÓ-LABORE	5
345 S	3.4.2.03	IMPOSTOS, TAXAS E CONTRIBUIÇÕES	4
351	3.4.2.03.001	TAXAS ESTADUAIS	5
348	3.4.2.03.001	TAXAS MUNICIPAIS	5
347	3.4.2.03.002	TAXAS FEDERAIS	5
353 S	3.4.2.04	DESPESAS GERAIS	4
339	3.4.2.04.001	ASSISTÊNCIA MÉDICA E SOCIAL	5
728	3.4.2.04.001	CORREIOS	5
363	3.4.2.04.001	DEPRECIações E AMORTIZAÇÕES	5
354	3.4.2.04.001	ENERGIA ELÉTRICA	5
361	3.4.2.04.001	HONORÁRIO CONTABEIS	5
555	3.4.2.04.001	INTERNET	5
359	3.4.2.04.001	MATERIAL DE ESCRITÓRIO	5
843	3.4.2.04.001	MENSALIDADES E ANUIDADES	5
362	3.4.2.04.001	SERVIÇOS PRESTADOS POR TERCEIROS	5
1185	3.4.2.04.001	SOFTWARE	5
356	3.4.2.04.001	TELEFONE	5
561	3.4.2.04.001	USO E CONSUMO	5
496 S	3.5	RESULTADO OPERACIONAL FINANCEIRO	2
367 S	3.5.2	DESPESAS FINANCEIRAS	3
497 S	3.5.2.01	JUROS E DESCONTOS	4
666	3.5.2.01.001	IOF	5
372	3.5.2.01.001	JUROS DE MORA	5
842	3.5.2.01.001	TARIFAS BANCARIAS	5
450 S	3.6	RESULTADOS NÃO OPERACIONAIS	2
449 S	3.6.1	RECEITAS NÃO OPERACIONAIS	3
453 S	3.6.1.02	RECEITA NÃO OPERACIONAL	4
1350	3.6.1.02.001	OUTRAS RECEITAS NÃO OPERACIONAIS	5
460 S	5	CONTAS DE APURAÇÃO	1
461 S	5.1	CUSTOS DOS PRODUTOS E SERVIÇOS VENDIDOS	2
471 S	5.1.4	APURAÇÃO DO RESULTADO	3
472 S	5.1.4.01	APURAÇÃO DO RESULTADO DO EXERCÍCIO	4

PLANO DE CONTAS

Código T	Classificação	Nome	Grau
473	5.1.4.01.001	RESULTADO DO EXERCÍCIO	5

COEFICIENTES DE ANÁLISES EM 31/12/2021

Coeficiente	Fórmula	Valor	Resultado
Índice de Liquidez Geral	Ativo Circulante + Realizável Longo Prazo	1.298.188,45 + 0,00	3,57
	Passivo Circulante + Passivo Não-Circulante	252.787,85 + 110.714,38	
Índice de Liquidez Corrente	Ativo Circulante	1.298.188,45	5,14
	Passivo Circulante	252.787,85	
Índice de Liquidez Seca	Ativo Circulante - Estoque	1.298.188,45 - 0,00	5,14
	Passivo Circulante	252.787,85	
Índice de Liquidez Imediata	Disponível	652.359,12	2,58
	Passivo Circulante	252.787,85	
Índice de Solvência Geral	Ativo	1.298.188,45	3,57
	Passivo Circulante + Passivo Não-Circulante	252.787,85 + 110.714,38	
Índice de Endividamento Corrente	Passivo Circulante	252.787,85	0,27
	Patrimônio Líquido + Resultado de Exer. Futuros	934.686,22 + 0,00	
Grau de Endividamento	Passivo Circulante + Passivo Não-Circulante	252.787,85 + 110.714,38	0,28
	Ativo	1.298.188,45	

ANDREZA ROBERTA COSTA
TITULAR PESSOA FÍSICA - EIRELI
CPF: 022.181.649-65

ADELVAN DOS SANTOS FEITOSA
Reg. no CRC - SC sob o No. SC030667/O-0
CPF: 888.543.889-04

NOTAS EXPLICATIVAS

1 – CONTEXTO OPERACIONAL

A INFRACORP COMERCIO E SERVICO EIRELI, inscrita no CNPJ/MF sob nº 19.518.708/0001-67, constituída sob a forma de Sociedade Empresária Limitada, com prazo de duração por tempo indeterminado, tem sede e foro em Florianópolis. Insere-se no segmento de Comércio atacadista de outros equipamentos e artigos de uso pessoal e doméstico não especificados anteriormente.

2 – APRESENTAÇÃO DAS DEMONSTRAÇÕES CONTÁBEIS

A Empresa declara expressamente que a elaboração e apresentação das demonstrações contábeis estão de acordo com as praticas contábeis adotadas no Brasil, conforme orienta a ITG 1000 aprovada pela Resolução do CFC nº 1418/2012 e a ITG 2000 aprovada pela Resolução do CFC nº 1330 de 18 de março de 2011 que trata da Escrituração Contabil, sendo estas as primeiras demonstrações contábeis de acordo com os padrões internacionais. Na eventualidade de incorrerem eventos materiais não cobertos pela ITG 1000 conforme orientado em seu item 11, a entidade referencia-se na NBC TG 1000 aprovada pela Resolução do CFC nº 1255 de 10 de dezembro de 2009. Em atendimento a ITG 1000 apresenta BP, DR e Nota Explicativa.

3 – RESUMO DAS PRINCIPAIS PRÁTICAS CONTÁBEIS

A Sociedade Empresária adota o Regime de Competência para registro de suas transações.

- a) Caixa e Bancos – os valores correspondem ao saldo disponível em cada período;
- b) Empréstimos bancários – são registrados ao valor nominal, tendo os juros decorrentes lançados em conta específica, de acordo com as taxas aplicadas pela instituição financeira;
- c) Fornecedores – saldo existente a pagar no próximo período, no curto prazo, de acordo com o valor da nota fiscal sem Ajuste a Valor Presente;
- d) Correção Monetária – As contas do Ativo Permanente e do Patrimônio Líquido não foram atualizadas monetariamente em atendimento ao disposto no Art. 4º da Lei 9.249/1995;
- e) Imobilizado – registrado pelo custo de aquisição, com depreciação linear. A administração da empresa julgou irrelevante a realização de laudo de reavaliação em razão do custo;
- f) Os registros das receitas e das despesas são com base no regime de competência;
- g) O regime de tributação adotado é o Simples Nacional;
- h) Clientes – o saldo e de acordo com o regime de competência e a empresa não fez provisão para créditos de liquidação duvidosa;
- i) Estoque – o método de avaliação dos estoques e pelo custo de aquisição mais recente;
- j) Receitas e Despesas – reconhecidas pelo regime de competência;
- k) Foi efetuado ajuste nas provisões do imposto Simples Nacional ref ao exercício finalizado de 2017;
- l) Foi lançado em ajuste de exercícios anteriores varias NFs lançadas em duplicidade.

ANDREZA ROBERTA COSTA
TITULAR PESSOA FISICA-EIRELI
CPF: 022.181.649-65

ADELVAN FEITOSA
Reg. no CRC – SC nº SC030667/O-0
CPF: 888.543.889-04

CARTA DE RESPONSABILIDADE DA ADMINISTRAÇÃO

FLORIANOPOLIS, 31/12/2021

À

ADECON ASSESSORIA CONTABIL SS

CRC n.º SC030667/O-0

Endereço: Rua DEPUTADO BENEDITO TEREZIO DE CARVALHO JR, nº 927, ESTREITO, CEP nº 88070-340
FLORIANOPOLIS, SC

Prezados Senhores:

Declaramos para os devidos fins, como administrador e responsável legal da empresa INFRACORP COMERCIO E SERVICO EIRELI, CNPJ 19.518.708/0001-67, que as informações relativas ao período base 31/12/2021, fornecidas a Vossas Senhorias para escrituração e elaboração das demonstrações contábeis, obrigações acessórias, apuração de impostos e arquivos eletrônicos exigidos pela fiscalização federal, estadual, municipal, trabalhista e previdenciária são fidedignas.

Também declaramos:

- (a) que os controles internos adotados pela nossa empresa são de responsabilidade da administração e estão adequados ao tipo de atividade e volume de transações;
- (b) que não realizamos nenhum tipo de operação que possa ser considerada ilegal, frente à legislação vigente;
- (c) que todos os documentos que geramos e recebemos de nossos fornecedores estão revestidos de total idoneidade;
- (d) que os estoques registrados em conta própria foram por nós avaliados, contados e levantados fisicamente e perfazem a realidade do período encerrado em 2021;
- (e) que as informações registradas no sistema de gestão e controle interno, denominado , são controladas e validadas com documentação suporte adequada, sendo de nossa inteira responsabilidade todo o conteúdo do banco de dados e arquivos eletrônicos gerados.

Além disso, declaramos que não temos conhecimento de quaisquer fatos ocorridos no período base que possam afetar as demonstrações contábeis ou que as afetam até a data desta carta ou, ainda, que possam afetar a continuidade das operações da empresa.

Também confirmamos que não houve:

- (a) fraude envolvendo administração ou empregados em cargos de responsabilidade ou confiança;
- (b) fraude envolvendo terceiros que poderiam ter efeito material nas demonstrações contábeis;
- (c) violação ou possíveis violações de leis, normas ou regulamentos cujos efeitos deveriam ser considerados para divulgação nas demonstrações contábeis, ou mesmo dar origem ao registro de provisão para contingências passivas.

Atenciosamente,

.....
ANDREZA ROBERTA COSTA
TITULAR PESSOA FÍSICA - EIRELI
CPF: 022.181.649-65

TERMO DE ENCERRAMENTO

DIARIO

Nº de Ordem 8

Contém este livro 71 folhas numeradas eletronicamente do número 1 a 71 e serviu de DIARIO nº 8, referente à movimentação contábil do período compreendido entre 01/01/2021 a 31/12/2021 e obtidas através de processamento eletrônico com os lançamentos das operações próprias do estabelecimento abaixo identificado:

Nome: INFRACORP COMERCIO E SERVICO EIRELI
Endereço: RUA JOAO MOTTA ESPEZIM, 300
Bairro: SACO DOS LIMOES
C.E.P.: 88045401
Cidade.: FLORIANÓPOLIS / SC

Registrada na JUCESC sob nº 42600067992 e arquivado em 13/01/2014.
Inscrição Estadual nº 257273166 e C.N.P.J. nº 19518708000167

FLORIANÓPOLIS/SC, 31 de Dezembro de 2021

ADELVAN DOS SANTOS FEITOSA
CONTADOR
C.P.F.:88854388904
R.G.:4539595 SSP SC
C.R.C.:030667/O-0

ANDREZA ROBERTA COSTA
TITULAR PESSOA FISICA
C.P.F.:02218164965
R.G.:3758448 SSP

REPUBLICA FEDERATIVA DO BRASIL
 MINISTÉRIO DAS CIDADES
 DEPARTAMENTO NACIONAL DE TRANSITO
 CARTEIRA NACIONAL DE HABILITAÇÃO

VALIDA EM TODO O TERRITÓRIO NACIONAL
 1746466096

PROIBIDO PLASTIFICAR
 1746466096

Nome: **ANDREZA ROBERTA COSTA**

DOC. IDENTIDADE / ÓRG. EMISSOR/UF
 3758448 SSP SC

CPF: 022.181.649-65 DATA NASCIMENTO: 15/06/1979

FILIAÇÃO: **SILOE COSTA**
VERA LUCIA BECKER

PERMISSÃO: ACC CAT. HAB: **B**

Nº REGISTRO: **00693668593** VALIDADE: **27/09/2023** 1ª HABILITAÇÃO: **12/05/1998**

OBSERVAÇÕES

ASSINATURA DO PORTADOR

LOCAL: **FLORIANÓPOLIS, SC** DATA DE EMISSÃO: **28/09/2018**

ASSINATURA DO EMISSOR: **Vanderlei O. Rosso**
 Diretor do DENATRAN
 40864000614
 SC138964637

SANTA CATARINA

DENATRAN CONTIDAN

**SEGUNDA ALTERAÇÃO DO ATO CONSTITUTIVO DA
INFRACORP COMÉRCIO E SERVIÇO EIRELI ME
CNPJ nº 19.518.708/0001-67
NIRE 42600067992**

ANDREZA ROBERTA COSTA, brasileira, natural de Florianópolis/SC, nascida em 15/06/1979, solteira, empresária, portadora da Cédula de Identidade nº 3758448 SSP/SC, inscrita no CPF sob nº 022.181.649-65, residente e domiciliada Rua João Motta Espezim, nº 300, Casa, Saco dos Limões, Florianópolis/SC, Titular da empresa de nome **INFRACORP COMÉRCIO E SERVIÇO EIRELI ME**, registrada nesta Junta Comercial do Estado de Santa Catarina, sob NIRE nº 42600067992, com sede Rua João Motta Espezim, nº 300, Sala 02, Saco dos Limões, Florianópolis/SC, CEP 88.045-400, devidamente inscrita no CNPJ sob nº 19.518.708/0001-67, delibera e ajusta a presente alteração, nos termos da Lei nº 10.406/ 2002, mediante as condições estabelecidas nas cláusulas seguintes:

1 – Neste ato a empresa resolve alterar suas atividades para:

- Comércio atacadista e varejista de luminária, lanterna, cabo, corda, material e equipamento para mergulho, salvamento, resgate, bolsa, mochila, material de rapel, persiana, cortina, tapete, placa de sinalização e identificação;
- Construções e reformas civis;
- Comércio atacadista de materiais, e a prestação serviços de instalação e manutenção para: cabeamento estruturado, CFTV - circuito fechado de TV (analógico digital);
- Sistema de alarmes de incêndio e de segurança (portas detectoras de metais PGDM), fechaduras de retardo para cofres, controle de acesso;
- Comércio atacadista de ar condicionado;
- Comércio atacadista de componentes eletrônicos e equipamentos de telefonia e comunicação;
- Comércio atacadista e varejista especializado de equipamentos e suprimentos de informática;
- Comércio varejista de garrafas térmicas, escadas domésticas, escovas, vassouras, cabides;
- Comércio por atacado de reboques e semi-reboques novos e usados;
- Comércio atacadista de ferragens e ferramentas;
- Comércio atacadista de produtos de higiene pessoal;
- Comércio atacadista de roupas e acessórios para segurança do trabalho;
- Comércio varejista de embarcações;
- Comércio atacadista e varejista de artigos esportivos;
- Instalação de sistemas e equipamentos de iluminação;
- Fabricação de móveis;
- Comércio varejista de artigos de tapeçaria, cortinas e persianas;
- Aplicação de revestimentos e de resinas em interiores e exteriores;
- Instalação de portas, janelas, tetos, divisórias e armários embutidos de qualquer material;
- Opras de acabamento em gesso e estuque;
- Comércio atacadista de alimentos para animais;
- Comércio atacadista de sementes, flores, plantas e gramas;
- Comércio atacadista de máquinas, aparelhos e equipamentos para uso agropecuário, partes e peças;
- Comércio varejista de hortifrutigranjeiros;
- Comércio atacadista de artigos de armarinho;
- Comércio atacadista de artigos de escritório e de papelaria;
- Comércio atacadista de lustres, luminárias e abajures;
- Comércio atacadista de bolsas, malas e artigos de viagem;
- Comércio atacadista de artigos de cama, mesa e banho;
- Comércio atacadista de vidros, espelhos, vitrais e molduras;



Junta Comercial do Estado de Santa Catarina

05/10/2017

Certifico o Registro em 05/10/2017

Arquivamento 20177055405 Protocolo 177055405 de 03/10/2017

Nome da empresa INFRACORP COMERCIO E SERVICO EIRELI ME NIRE 42600067992

Este documento pode ser verificado em <http://regin.jucesc.sc.gov.br/autenticacaoDocumentos/autenticacao.aspx>

Chancela 157560214175702

Esta cópia foi autenticada digitalmente e assinada em 05/10/2017

por Henry Goy Petry Neto - Secretário-geral;



- Comércio atacadista de embalagens;
- Fabricação de caixas de material plástico ou sintético para baterias;
- Fabricação de peças e acessórios de material plástico para a indústria de transporte;
- Fabricação de embalagens de material plástico (polietileno, pvc e semelhantes).

2 – Neste ato a empresa também resolve alterar o seu endereço de sede para Rua João Motta Espezim, nº 300, Saco dos Limões, Florianópolis/SC, CEP: 88045-401.

3 - A empresa resolve aumentar seu capital social para R\$ 200.000,000 (duzentos mil reais), que será totalmente integralizado na presente data em moeda corrente do país.

A vista da modificação ora ajustada consolida-se a alteração do ato constitutivo, com a seguinte redação:

CONSOLIDAÇÃO DO ATO CONSTITUTIVO DA INFRACORP COMÉRCIO E SERVIÇO EIRELI ME

CLÁUSULA PRIMEIRA – NOME, SEDE E FORO

A empresa utiliza o nome **INFRACORP COMÉRCIO E SERVIÇO EIRELI ME**, tendo sede na Rua João Motta Espezim, nº 300, Saco dos Limões, Florianópolis/SC, CEP: 88045-401, e seu foro é na cidade de Florianópolis do Estado de Santa Catarina.

CLÁUSULA SEGUNDA – OBJETO

Constituem objeto da empresa as seguintes atividades:

- Comércio atacadista e varejista de luminária, lanterna, cabo, corda, material e equipamento para mergulho, salvamento, resgate, bolsa, mochila, material de papel, persiana, cortina, tapete, placa de sinalização e identificação;
- Construções e reformas civis;
- Comércio atacadista de materiais, e a prestação serviços de instalação e manutenção para: cabeamento estruturado, CFTV - circuito fechado de TV (analógico digital);
- Sistema de alarmes de incêndio e de segurança (portas detectoras de metais PGDM), fechaduras de retardo para cofres, controle de acesso;
- Comércio atacadista de ar condicionado;
- Comércio atacadista de componentes eletrônicos e equipamentos de telefonia e comunicação;
- Comércio atacadista e varejista especializado de equipamentos e suprimentos de informática;
- Comércio varejista de garrafas térmicas, escadas domésticas, escovas, vassouras, cabides;
- Comércio por atacado de reboques e semi-reboques novos e usados;
- Comércio atacadista de ferragens e ferramentas;
- Comércio atacadista de produtos de higiene pessoal;
- Comércio atacadista de roupas e acessórios para segurança do trabalho;
- Comércio varejista de embarcações;
- Comércio atacadista e varejista de artigos esportivos;
- Instalação de sistemas e equipamentos de iluminação;
- Fabricação de móveis;
- Comércio varejista de artigos de tapeçaria, cortinas e persianas;
- Aplicação de revestimentos e de resinas em interiores e exteriores;
- Instalação de portas, janelas, tetos, divisórias e armários embutidos de qualquer material;
- Obras de acabamento em gesso e estuque;
- Comércio atacadista de alimentos para animais;
- Comércio atacadista de sementes, flores, plantas e gramas;



Junta Comercial do Estado de Santa Catarina

05/10/2017

Certifico o Registro em 05/10/2017

Arquivamento 20177055405 Protocolo 177055405 de 03/10/2017

Nome da empresa INFRACORP COMERCIO E SERVICO EIRELI ME NIRE 42600067992

Este documento pode ser verificado em <http://regin.jucesc.sc.gov.br/autenticacaoDocumentos/autenticacao.aspx>

Chancela 157560214175702

Esta cópia foi autenticada digitalmente e assinada em 05/10/2017

por Henry Goy Petry Neto - Secretario-geral;



- Comércio atacadista de máquinas, aparelhos e equipamentos para uso agropecuário, partes e peças;
- Comércio varejista de hortifrutigranjeiros;
- Comércio atacadista de artigos de amarelo;
- Comércio atacadista de artigos de escritório e de papelaria;
- Comércio atacadista de lustres, luminárias e abajures;
- Comércio atacadista de bolsas, malas e artigos de viagem;
- Comércio atacadista de artigos de cama, mesa e banho;
- Comércio atacadista de vidros, espelhos, vitrais e molduras;
- Comércio atacadista de embalagens;
- Fabricação de caixas de material plástico ou sintético para baterias;
- Fabricação de peças e acessórios de material plástico para a indústria de transporte;
- Fabricação de embalagens de material plástico (polietileno, pvc e semelhantes).

CLÁUSULA TERCEIRA – CAPITAL

O capital da empresa é de R\$ 200.000,00 (duzentos mil reais), totalmente integralizado em moeda corrente nacional do país.

CLÁUSULA QUARTA – ADMINISTRAÇÃO

A administração é exercida por **ANDREZA ROBERTA COSTA**, com amplos poderes de direção e representação da EIRELI.

CLÁUSULA QUINTA – PRAZO

A empresa iniciou suas atividades em 13/01/2014 e tem seu prazo de duração indeterminado.

CLÁUSULA SEXTA – EXERCÍCIO SOCIAL

O encerramento do exercício social se dará no dia 31 de dezembro de cada ano.

Parágrafo único – A empresa, por resolução de seu titular, poderá distribuir resultados em períodos inferiores ao anual, desde que levantado o resultado em balanço contábil especial para o período.

CLÁUSULA SÉTIMA – RESPONSABILIDADE DO TITULAR

A responsabilidade da titular da empresa é limitada ao capital integralizado (art. 1052 do CC/02), não respondendo ele subsidiariamente pelas perdas da empresa.

CLÁUSULA OITAVA – NÃO-PARTICIPAÇÃO EM OUTRA EIRELI

A titular **ANDREZA ROBERTA COSTA** declara que não participa de nenhuma outra empresa individual de responsabilidade limitada

CLÁUSULA NONA – DESIMPEDIMENTO

A administradora declara, sob as penas da lei, que não foi condenada a pena que vede, ainda que temporariamente, o acesso a cargos públicos; ou por crime falimentar, de prevaricação, peita ou suborno, concussão, peculato; ou contra a economia popular, contra o sistema financeiro nacional, contra as normas de defesa da concorrência, contra relações de consumo, a fé pública ou a propriedade.

Florianópolis/SC, 20 de setembro de 2017.

ANDREZA ROBERTA COSTA
 CPF 022.181.649-65

Junta Comercial do Estado de Santa Catarina

05/10/2017

Certifico o Registro em 05/10/2017

Arquivamento 20177055405 Protocolo 177055405 de 03/10/2017

Nome da empresa INFRACORP COMERCIO E SERVICO EIRELI ME NIRE 42600067992

Este documento pode ser verificado em <http://regin.jucesc.sc.gov.br/autenticacaoDocumentos/autenticacao.aspx>

Chancela 157560214175702

Esta cópia foi autenticada digitalmente e assinada em 05/10/2017

por Henry Goy Petry Neto - Secretario-geral;



Comprovante de Inscrição e de Situação Cadastral

Contribuinte,

Confira os dados de cadastro da Pessoa Jurídica e, existindo qualquer divergência, providencie junto à Secretaria de Estado da Fazenda a sua atualização cadastral.

 ESTADO DE SANTA CATARINA SECRETARIA DE ESTADO DA FAZENDA CADASTRO DE CONTRIBUINTES DO ICMS		
CNPJ/CPF 19518708000167	COMPROVANTE DE INSCRIÇÃO ESTADUAL E DE SITUAÇÃO CADASTRAL	Início Atividade com ICMS 14/02/2014
INSCRIÇÃO ESTADUAL 257273166	NOME EMPRESARIAL INFRACORP COMERCIO E SERVICO EIRELI	
TÍTULO DO ESTABELECIMENTO (NOME DE FANTASIA) INFRACORP		
CÓDIGO E DESCRIÇÃO DA ATIVIDADE ECONÔMICA PRINCIPAL 4649499 - Comércio atacadista de outros equipamentos e artigos de uso pessoal e doméstico não especificados anteriormente		
CÓDIGO E DESCRIÇÃO DAS ATIVIDADES ECONÔMICAS SECUNDÁRIAS 4299599 - Outras obras de engenharia civil não especificadas anteriormente 4742300 - Comércio varejista de material elétrico 4399199 - Serviços especializados para construção não especificados anteriormente 4763602 - Comércio varejista de artigos esportivos 4329104 - Montagem e instalação de sistemas e equipamentos de iluminação e sinalização em vias públicas, portos e aeroportos 4642702 - Comércio atacadista de roupas e acessórios para uso profissional e de segurança do trabalho 4330403 - Obras de acabamento em gesso e estuque 4649405 - Comércio atacadista de artigos de tapeçaria; persianas e cortinas 4763605 - Comércio varejista de embarcações e outros veículos recreativos; peças e acessórios 4651601 - Comércio atacadista de equipamentos de informática 4651602 - Comércio atacadista de suprimentos para informática 4652400 - Comércio atacadista de componentes eletrônicos e equipamentos de telefonia e comunicação 4751201 - Comércio varejista especializado de equipamentos e suprimentos de informática 4511105 - Comércio por atacado de reboques e semireboques novos e usados 4763604 - Comércio varejista de artigos de caça, pesca e camping 4646002 - Comércio atacadista de produtos de higiene pessoal 4322302 - Instalação e manutenção de sistemas centrais de ar condicionado, de ventilação e refrigeração 4647801 - Comércio atacadista de artigos de escritório e de papelaria 4649406 - Comércio atacadista de lustres, luminárias e abajures 4661300 - Comércio atacadista de máquinas, aparelhos e equipamentos para uso agropecuário; partes e peças 4679603 - Comércio atacadista de vidros, espelhos, vitrais e molduras 4686902 - Comércio atacadista de embalagens 4724500 - Comércio varejista de hortifrutigranjeiros 4643502 - Comércio atacadista de bolsas, malas e artigos de viagem 4641903 - Comércio atacadista de artigos de armarinho 4641902 - Comércio atacadista de artigos de cama, mesa e banho 4623109 - Comércio atacadista de alimentos para animais 4623106 - Comércio atacadista de sementes, flores, plantas e gramas 4330405 - Aplicação de revestimentos e de resinas em interiores e exteriores 4330402 - Instalação de portas, janelas, tetos, divisórias e armários embutidos de qualquer material 2229302 - Fabricação de artefatos de material plástico para usos industriais 2222600 - Fabricação de embalagens de material plástico 4789008 - Comércio varejista de artigos fotográficos e para filmagem 4789002 - Comércio varejista de plantas e flores naturais 4763601 - Comércio varejista de brinquedos e artigos recreativos 4744003 - Comércio varejista de materiais hidráulicos 4744001 - Comércio varejista de ferragens e ferramentas 4759801 - Comércio varejista de artigos de tapeçaria, cortinas e persianas 4679699 - Comércio atacadista de materiais de construção em geral 4671100 - Comércio atacadista de madeira e produtos derivados 3101200 - Fabricação de móveis com predominância de madeira 4741500 - Comércio varejista de tintas e materiais para pintura		
CONTRIBUINTE CREDENCIADO/DISPENSADO A EMITIR OS SEGUINTE DOCUMENTOS ELETRÔNICOS - Credenciado a Emitir Nota Fiscal Eletrônica - NFe a partir de 16/02/2014		
CÓDIGO E DESCRIÇÃO DA NATUREZA JURÍDICA 2305 - EMPRESA INDIVIDUAL DE RESPONSABILIDADE LIMITADA (EMPRESÁRIA)		
LOGRADOURO RUA JOAO MOTTA ESPEZIM	NÚMERO 300	COMPLEMENTO *****

CEP 88045-400	BAIRRO/DISTRITO SACO DOS LIMOES	MUNICÍPIO FLORIANÓPOLIS	UF SC
SITUAÇÃO CADASTRAL ATIVO desde 14/02/2014			

Modelo aprovado pela Portaria SEF nº 375, de 26/08/2003.
Emitido em **09/03/2022 16:08:27** (data e hora de Brasília).



PODER JUDICIÁRIO
TRIBUNAL DE JUSTIÇA DO ESTADO DE SANTA CATARINA
Comarca de Capital

CERTIDÃO
FALÊNCIA, CONCORDATA E RECUPERAÇÃO JUDICIAL

CERTIDÃO Nº: 9645519

FOLHA: 1/1

À vista dos registros cíveis constantes nos sistemas de informática do Poder Judiciário do Estado de Santa Catarina da Comarca de Capital, com distribuição anterior à data de 21/06/2022, verificou-se NADA CONSTAR em nome de:

INFRACORP COMERCIO E SERVIÇO EIRELI, portador do CNPJ: 19.518.708/0001-67. *****

OBSERVAÇÕES:

- a) para a emissão desta certidão, foram considerados os normativos do Conselho Nacional de Justiça;
- b) os dados informados são de responsabilidade do solicitante e devem ser conferidos pelo interessado e/ou destinatário;
- c) a autenticidade deste documento poderá ser confirmada no endereço eletrônico <http://www.tjsc.jus.br/portal>, opção Certidões/Conferência de Certidão;
- d) para a Comarca da Capital, a pesquisa abrange os feitos em andamento do Foro Central, Eduardo Luz, Norte da Ilha, Fórum Bancário e Distrital do Continente;
- e) certidão é expedida em consonância com a Lei nº 11.101/2005, com a inclusão das classes extrajudiciais: 128 - Recuperação Extrajudicial e 20331 - Homologação de Recuperação Extrajudicial.

ATENÇÃO: A presente certidão é válida desde que apresentada juntamente com a respectiva certidão de registros cadastrados no sistema eproc, disponível através do endereço <https://certeproc1g.tjsc.jus.br>

Certifico finalmente que esta certidão é isenta de custas.

Esta certidão foi emitida pela internet e sua validade é de 60 dias.

Capital, quarta-feira, 22 de junho de 2022.

PEDIDO Nº:

0012344376





PODER JUDICIÁRIO
TRIBUNAL DE JUSTIÇA
de Santa Catarina

CERTIDÃO FALÊNCIA, CONCORDATA E RECUPERAÇÃO JUDICIAL Nº: 1533385

À vista dos registros constantes no **sistema eproc do Primeiro Grau de Jurisdição** do Poder Judiciário de Santa Catarina, utilizando como parâmetro os dados informados pelo(a) requerente, NADA CONSTA distribuído em relação a:

NOME: INFRACORP COMERCIO E SERVICO EIRELI

Raiz do CNPJ: 19.518.708

Certidão emitida às 19:28 de 22/06/2022.

OBSERVAÇÕES

- 1) Esta certidão tem validade de 60 (sessenta) dias a contar da data da emissão.
- 2) Esta certidão abrange todo o primeiro grau de jurisdição do Poder Judiciário Catarinense.
- 3) Certidão expedida em consonância com a Lei nº 11.101/2005, com a inclusão das classes extrajudiciais: 128 - Recuperação Extrajudicial e 20331 - Homologação de Recuperação Extrajudicial;
- 4) Foram considerados os normativos do CNJ;
- 5) Os dados informados são de responsabilidade do solicitante e devem ser conferidos pelo interessado e/ou destinatário;
- 6) Esta certidão abrange os processos dos Juizados Especiais e das Turmas Recursais;

ATENÇÃO: A presente certidão é válida desde que apresentada juntamente com a respectiva certidão de registros cadastrados no sistema de automação da justiça - SAJ5, disponível através do endereço <https://esaj.tjsc.jus.br/sco/abrirCadastro.do>



CERTIDÃO SIMPLIFICADA DIGITAL

Certificamos que as informações abaixo constam dos documentos arquivados nesta Junta Comercial e são vigentes na data de sua expedição.

EMPRESA			
Nome Empresarial: INFRACORP COMERCIO E SERVICO EIRELI			
Natureza Jurídica: EMPRESA INDIVIDUAL DE RESPONSABILIDADE LTDA			
NIRE(sede)	CNPJ	Arquivamento do ato Constitutivo	Início da atividade
42600067992	19.518.708/0001-67	13/01/2014	13/01/2014
Endereço: RUA JOAO MOTTA ESPEZIM, 300, SACO DOS LIMOES, FLORIANÓPOLIS, SC - CEP: 88045401			
OBJETO SOCIAL			
<ul style="list-style-type: none">- COMÉRCIO ATACADISTA E VAREJISTA DE LUMINÁRIA, LANTERNA, CABO, CORDA, MATERIAL E EQUIPAMENTO PARA MERGULHO, SALVAMENTO, RESGATE, BOLSA, MOCHILA, MATERIAL DE RAPEL, PERSIANA, CORTINA, TAPETE, PLACA DE SINALIZAÇÃO E IDENTIFICAÇÃO;- CONSTRUÇÕES E REFORMAS CIVIS;- O COMÉRCIO ATACADISTA DE MATERIAIS, E A PRESTAÇÃO SERVIÇOS DE INSTALAÇÃO E MANUTENÇÃO PARA: CABEAMENTO ESTRUTURADO, CFTV - CIRCUITO FECHADO DE TV (ANALÓGICO DIGITAL);- SISTEMA DE ALARMES DE INCÊNDIO E DE SEGURANÇA (PORTAS DETECTORAS DE METAIS PGDM), FECHADURAS DE RETARDO PARA COFRES, CONTROLE DE ACESSO;- O COMÉRCIO ATACADISTA DE AR CONDICIONADO;- COMÉRCIO ATACADISTA DE COMPONENTES ELETRÔNICOS E EQUIPAMENTOS DE TELEFONIA E COMUNICAÇÃO;- COMÉRCIO ATACADISTA E VAREJISTA ESPECIALIZADO DE EQUIPAMENTOS E SUPRIMENTOS DE INFORMÁTICA;- COMÉRCIO VAREJISTA DE GARRAFAS TÉRMICAS, ESCADAS DOMÉSTICAS, ESCOVAS, VASSOURAS, CABIDES;- COMÉRCIO POR ATACADO DE REBOQUES E SEMI-REBOQUES NOVOS E USADOS;- COMÉRCIO ATACADISTA DE FERRAGENS E FERRAMENTAS;- COMÉRCIO ATACADISTA DE PRODUTOS DE HIGIENE PESSOAL;- COMÉRCIO ATACADISTA DE ROUPAS E ACESSÓRIOS PARA SEGURANÇA DO TRABALHO;- COMÉRCIO VAREJISTA DE EMBARCAÇÕES;- COMÉRCIO ATACADISTA E VAREJISTA DE ARTIGOS ESPORTIVOS;- INSTALAÇÃO DE SISTEMAS E EQUIPAMENTOS DE ILUMINAÇÃO;- FABRICAÇÃO DE MÓVEIS;- COMÉRCIO VAREJISTA DE ARTIGOS DE TAPEÇARIA, CORTINAS E PERSIANAS;- APLICAÇÃO DE REVESTIMENTOS E DE RESINAS EM INTERIORES E EXTERIORES;- INSTALAÇÃO DE PORTAS, JANELAS, TETOS, DIVISÓRIAS E ARMÁRIOS EMBUTIDOS DE QUALQUER MATERIAL;- OBRAS DE ACABAMENTO EM GESSO E ESTUQUE;- COMÉRCIO ATACADISTA DE ALIMENTOS PARA ANIMAIS;- COMÉRCIO ATACADISTA DE SEMENTES, FLORES, PLANTAS E GRAMAS;- COMÉRCIO ATACADISTA DE MÁQUINAS, APARELHOS E EQUIPAMENTOS PARA USO AGROPECUÁRIO, PARTES E PEÇAS;- COMÉRCIO VAREJISTA DE HORTIFRUTIGRANJEIROS;- COMÉRCIO ATACADISTA DE ARTIGOS DE ARMARINHO;- COMÉRCIO ATACADISTA DE ARTIGOS DE ESCRITÓRIO E DE PAPELARIA;- COMÉRCIO ATACADISTA DE LUSTRES, LUMINÁRIAS E ABAJURES;- COMÉRCIO ATACADISTA DE BOLSAS, MALAS E ARTIGOS DE VIAGEM;- COMÉRCIO ATACADISTA DE ARTIGOS DE CAMA, MESA E BANHO;- COMÉRCIO ATACADISTA DE VIDROS, ESPELHOS, VITRAIS E MOLDURAS;- COMÉRCIO ATACADISTA DE EMBALAGENS;- FABRICAÇÃO DE CAIXAS DE MATERIAL PLÁSTICO OU SINTÉTICO PARA BATERIAS;- FABRICAÇÃO DE PEÇAS E ACESSÓRIOS DE MATERIAL PLÁSTICO PARA A INDÚSTRIA DE TRANSPORTE;- FABRICAÇÃO DE EMBALAGENS DE MATERIAL PLÁSTICO (POLIETILENO, PVC E SEMELHANTES).			

224711563

página: 1/2





CERTIDÃO SIMPLIFICADA DIGITAL

Certificamos que as informações abaixo constam dos documentos arquivados nesta Junta Comercial e são vigentes na data de sua expedição.

EMPRESA			
Nome Empresarial: INFRACORP COMERCIO E SERVICO EIRELI			
Natureza Jurídica: EMPRESA INDIVIDUAL DE RESPONSABILIDADE LTDA			
NIRE(sede) 42600067992	CNPJ 19.518.708/0001-67	Arquivamento do ato Constitutivo 13/01/2014	Início da atividade 13/01/2014
Endereço: RUA JOAO MOTTA ESPEZIM, 300, SACO DOS LIMOES, FLORIANÓPOLIS, SC - CEP: 88045401			
CAPITAL SOCIAL		PORTE	PRAZO DE DURAÇÃO
R\$ 200.000,00 DUZENTOS MIL REAIS R\$ Capital integralizado: 200.000,00 DUZENTOS MIL REAIS		Microempresa	XXXXXX
TITULAR/ADMINISTRADOR			
Nome/CPF	Cond./Administrador	Início de mandato	Término do mandato
ANDREZA ROBERTA COSTA 022.181.649-65	TITULAR / ADMINISTRADOR	XXXXXX	XX/XX/XXXX
ÚLTIMO ARQUIVAMENTO		SITUAÇÃO	STATUS
Data 05/10/2017	Número 20177055405	REGISTRO ATIVO	Sem Status
Ato: 002 - ALTERAÇÃO	Evento: 051 - CONSOLIDACAO DE CONTRATO/ESTATUTO		
FILIAL(AIS) NESTA UNIDADE DA FEDERAÇÃO OU FORA DELA			
NIRE: XXXXXX	CNPJ: XXXXXX		
Endereço: XXXXXX			
Observação			

FLORIANOPOLIS - SC, 22 de Junho de 2022

BLASCO BORGES BARCELLOS

224711563

página: 2/2





SERVIÇO PÚBLICO FEDERAL
UNIVERSIDADE FEDERAL DA FRONTEIRA SUL
SECRETARIA ESPECIAL DE OBRAS
Avenida Fernando Machado, 108-E, Centro, Chapecó-SC, CEP 89802-112, 49 2049-3113
seobras@uffrs.edu.br, www.uffrs.edu.br

DECLARAÇÃO DE FORNECIMENTO DE MATERIAIS

Atestamos para fins de comprovação que, até a presente data, a empresa INFRACORP Comércio e Serviços Eireli – ME efetuou a entrega dos materiais abaixo relacionados, conforme as seguintes características:

Objeto: ITEM 97: Forro de fibra vegetal, 625x625mm, na Cor Branca, com Borda Reta
ESPECIFICAÇÃO TÉCNICA: Forro de fibra VEGETAL com compostos naturais, livres de formaldeído, resistente a fungos e bactérias (DIN 53739) com pintura acrílica de ação bacteriostática na cor branca, placas com 625x625mm, borda reta, perfil T, não combustível.

Quantidade habilitada: 500 m²

Quantidade fornecida: 20 m²

ITEM 98: Forro Modular de Fibra Mineral Branco

ESPECIFICAÇÃO TÉCNICA: Forro de fibra mineral com compostos naturais, livres de formaldeído, com tratamento antimofa, imune a cupim, fungo ou corrosão, resistente a fungos e bactérias (DIN 53739) com pintura acrílica de ação bacteriostática na cor branca, placas com 625x625mm, borda reta, perfil T, com superfície de aparência furada, com resistência a fogo classe A, coeficiente de absorção de som (N-RC) 0,65 ou superior. Resistente a deformação para umidade relativa do ar no mínimo a 95%.

Quantidade habilitada: 600 m²

Quantidade fornecida: 50 m²

DA PESSOA JURÍDICA: INFRACORP Comércio e Serviços Eireli - ME, inscrita no CNPJ sob o nº. 19.518.708/0001-67; Rua João Motta Espezim, nº 300, Sala 02, Saco dos Limões – Florianópolis/SC, CEP: 88.045-400; Fone: (48) 3012-5010.
E-mail: andrezacosta@hotmail.com

REPRESENTANTE da EMPRESA: Andreza Roberta Costa

DA CONTRATANTE: Universidade Federal da Fronteira Sul – UFFS; Secretaria Especial de Obras – SEO, inscrita no CNPJ sob o nº. 11.234.780/0001-50.

Local da Obra/Serviços: Universidade Federal da Fronteira Sul/SEO/Almoxarifado Central, na cidade Chapecó/SC; Av. Fernando Machado, 108-E, Bairro Centro, CEP 89802-112.

Da Contratação: Pregão Eletrônico nº 31/2017; Processo Administrativo nº 23205.003266/2017-60; Nota de Empenho 2018NE800518; Prazo de Entrega: 30 (Trinta) dias corridos, contados da confirmação do recebimento da Nota de Empenho.

Sendo o que tínhamos a atestar, firmamos o presente.

Chapecó/SC, 29 de agosto de 2018.

UNIVERSIDADE FEDERAL DA FRONTEIRA SUL – UFFS
CNPJ: 11.234.780/0001-50

ENG. CIVIL RODRIGO EMMER
Siape nº. 1770862 CREA/SC nº. 109826-8
Secretário Especial de Obras
Universidade Federal da Fronteira Sul-UFFS

1/1

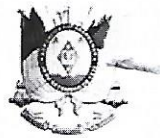

DEFENSORIA PÚBLICA
ESTADO DO RIO GRANDE DO SUL

ATESTADO DE CAPACIDADE TÉCNICA

Nº 17/2019

Atestamos para os devidos fins, que a empresa **INFRACORP COMÉRCIO E SERVIÇO EIRELLI.**, inscrita no CNPJ sob o nº 19.518.708/0001-67, com sede na Rua João Motta Espezim, 300 – Bairro: Saco dos Limões – Florianópolis/SC – CEP: 88045.400 forneceu à **DEFENSORIA PÚBLICA DO ESTADO DO RS**, inscrita no CNPJ sob nº 74.704.636/0001-50 com sede na Rua Sete de Setembro nº 666, Bairro: Centro Histórico, Porto Alegre/RS, CEP: 90.010.190 os materiais/itens abaixo especificados:

Processo de Compra nº 19.3000.0000073.9 – Pregão 21/2019

Item	Descrição	Qtde
01	Painéis removíveis de divisórias de 1,20 m por 2,11 m, do tipo naval 35 mm branco, com modulação 120 cm de eixo a eixo e miolo de colmeia alta gramatura, revestidas com chapa de fibra de madeira prensada com acabamento em resina melamínica de baixa pressão (BP Plus) na cor branco max. Marca: Eucatex, linha Divilux 35	800
02	Porta na cor branca, medindo 82x211cm, espessura de 35 mm, com as mesmas características construtivas e de acabamento das divisórias. Revestida com chapa de fibra de madeira prensada com acabamento em resina melamínica de baixa pressão (BP Plus). Obs.: A moldura da porta ou esquadro (um lado) deverá ser em madeira para melhor fixação das dobradiças na cor branco max. Marca: Eucatex, linha Divilux 35	300
03	Dobradiça naval 3.1/2", acabamento na cor branca. Fabricada em aço com pintura epóxi, 3x2 furos, compatível com o item 2. Marca: Eucatex	900
04	N21B (2,11 m) – Testeira da porta "sem furo/lisa" Perfil em aço zincado dobrado, com pintura eletrostática epóxi poliéster pó, na cor branca, compatíveis com o item 2. Marca: Eucatex	600
05	N21AH (83,2 CM). BATENTE DA PORTA N21AH (83,2 cm). Batente da porta Perfil em aço zincado dobrado, com pintura eletrostática epóxi poliéster pó, na cor branca, compatíveis com o item 2. Marca: Eucatex	300
06	N21AV (2,16 m). Batente da porta Perfil em aço zincado dobrado, com pintura eletrostática epóxi poliéster pó, na cor branca, compatíveis com o item 2. Marca: Eucatex	600
07	Tarugo de baixa densidade expandido em polietileno (10 mm de espessura), cor branco. Marca: Eucatex	700

Rua Sete de Setembro, n.666-4º Andar.
Centro – Porto Alegre – RS
Brasil – Cep. 90.010-190
Telefone: (51) 32112233 R. 9350



DEFENSORIA PÚBLICA
ESTADO DO RIO GRANDE DO SUL



DEFENSORIA PÚBLICA
ESTADO DO RIO GRANDE DO SUL

08	Fechadura tubular completa, com pino de travamento e 2 (duas) chaves, acabamento na cor branca, conforme item 2. Marca: Eucatex	400
09	NTR (1,20 m). Montante travessa. Perfil em aço zincado dobrado, com pintura eletrostática epóxi poliéster pó, na cor branca, compatíveis com o item 1. Marca: Eucatex	800
10	Sapata geminada, pé ou base de biombo, fabricado em aço, formato T, largura 2" x espessura 3/16", cor branco. Acompanha dois parafusos com quatro polcas fechadas. Marca: Eucatex	200
11	Perfil NBV-1 1,185 m. Leito para vidro. Perfil em aço zincado dobrado, com pintura eletrostática epóxi poliéster pó, na cor branca, compatíveis com o item 1. Marca: Eucatex	400
12	Perfil NBV-2 1,185 m – Baguete para vidro. Perfil em aço zincado dobrado, com pintura eletrostática epóxi poliéster pó, na cor branca, compatíveis com o item 1. Marca: Eucatex	400
13	Perfil N19 AE (3,00 m) – Guia inferior – Saída/ final de parede Perfil em aço zincado dobrado, com pintura eletrostática epóxi poliéster pó, na cor branca, compatíveis com o item 1. Marca: Eucatex	1600
14	NTR (3,00 m) – Montante travessa. Perfil em aço zincado dobrado, com pintura eletrostática epóxi poliéster pó, na cor branca, compatíveis com o item 1. Marca: Eucatex	1600
15	Perfil NBV-1 1,03 m – Leito para vidro. Perfil em aço zincado dobrado, com pintura eletrostática epóxi poliéster pó, na cor branca, compatíveis com o item 1. Marca: Eucatex	400
16	Perfil NBV-2 1,03 m – Baguete para vidro. Perfil em aço zincado dobrado, com pintura eletrostática epóxi poliéster pó, na cor branca, compatíveis com o item 1. Marca: Eucatex	400
17	TAMPA CANAL N2AF – 3,00 m. Perfil em aço zincado dobrado, com pintura eletrostática epóxi poliéster pó, na cor branca, compatíveis com o item 1. Acompanha o item 18. (vinculado) Marca: Eucatex	100
18	MONTANTE N1AFA – 3,00 m. Perfil em aço zincado dobrado, com pintura eletrostática epóxi poliéster pó, na cor branca, compatíveis com o item 1. (vinculado). Marca: Eucatex	100
19	CANTONEIRA – Acabamento canto divisória (canto de guichê), na cor branca, medidas aproximadas 3,5 x 4,0 cm, compatíveis com o item 1. Utilizado para dar acabamento e proteção contra cortes nos cantos vivos de divisórias. Fabricado em PVC. Marca: Eucatex	300

Rua Sete de Setembro, n.666-4º Andar.
Centro – Porto Alegre – RS
Brasil – Cep. 90.010-190
Telefone: (51) 32112233 R. 9350



DEFENSORIA PÚBLICA
ESTADO DO RIO GRANDE DO SUL



DEFENSORIA PÚBLICA
ESTADO DO RIO GRANDE DO SUL

Item	Descrição	Qtde
01	CANALETA EM PVC (SISTEMA X) 20X10mm, BRANCA, COM FITA DUPLA FACE. Canaleta retangular em PVC para fiação elétrica. 20x10mm, sem divisão interna. Com tampa em U, encaixe por pressão. Cor branca; com fita dupla face aplicada em toda a face posterior, para fixação nas paredes. Segmentado em barras de 2000 mm. A canaleta deve ter o grau de pressão IP40. Marca: Hellermann – HTA2010	300
02	CANALETA BOLEADA DE PISO PVC Canaleta boleada de piso com base plana e tampa abaulada. Com divisórias internas, material em PVC rígido, cor cinza e com tampa de encaixe rápido. Dimensões aproximadas de 50 x 10 x 1500 mm. Marca: Herllermann – HP 2	300
03	CANALETA BOLEADA DE PISO ALUMÍNIO Canaleta boleada de piso com base plana e tampa abaulada, com divisórias internas, material em alumínio extrudado, cor branca e com tampa de encaixe. Dimensões aproximadas de 50x 10x 1500 mm. Marca: Dutotec – DS19040	300

Atestamos que os materiais foram entregues satisfatoriamente, não existindo em nossos registros, fatos que desabonem sua conduta e responsabilidade com as obrigações assumidas,

Nestes termos, ATESTA-SE as informações supracitadas.

Porto Alegre, 16 de setembro de 2019.

Marcelo Bernardes
Fiscal do Contrato

Rua Sete de Setembro, n.666-4º Andar.
Centro – Porto Alegre – RS
Brasil – Cep. 90.010-190
Telefone: (51) 32112233 R. 9350

Viro José Zimmermann
Diretor-Geral



DEFENSORIA PÚBLICA
ESTADO DO RIO GRANDE DO SUL

Centro de Ciências da Administração e Socioeconômicas – ESAG
Direção de Administração/Coordenadoria de Serviços Gerais

ATESTADO DE CAPACIDADE TÉCNICA

Atestamos para os devidos fins, que a empresa, **INFRACORP COMÉRCIO E SERVIÇO EIRELI – CNPJ: 19.518.708/0001-67**, tendo como objetivo obter habilitação em processos licitatórios, REALIZOU A ENTREGA E INSTALAÇÃO DE 500m² de FORRO MODULAR EM FIBRA MINERAL, conforme as notas de empenho 006266 e 4582/2019, certame instaurado pela UDESC/ESAG, sendo que até a presente data nada conste que desabone a sua conduta em relação à qualidade do material adquirido, como também dos prazos acordados.

Florianópolis, 05 de fevereiro de 2020.

Marco Antônio Dibe Laureano
Coordenador de Serviços Gerais
Fiscal de Contrato

As empresas interessadas

Ao
Ministério Público do Estado da Bahia

Apresentamos proposta de preço de acordo com as especificações, condições e prazos estabelecidos no Pregão Eletrônico n. **22/2022**, dos quais nos comprometemos a cumprir integralmente.

ITEM	DESCRIÇÃO	CÓDIGO CATMAT	UNIDADE DE FORNECIMENTO	QUANTIDADE	VALOR UNITÁRIO	VALOR TOTAL
1	FECHADURA, para porta de divisória de espessura de 35mm, cor preto, chave externa e botão de trava interna (tipo lockwell ou similar), tipo tubular. Marca: Vouga – Mod.Botão	357246	Unidade	60	110,99	6.659,40
2	PERFIL, em “H”, travessa, para divisória, em chapa de aço galvanizado, vara de 3m, dimensões 35 mm de largura x 19/20 mm de altura, cor preto. Marca: Eucatex – Linha EUCAPLAC UV	364634	Unidade	700	24,77	17.339,00
3	PERFIL, em “U”, para divisória, em chapa de aço galvanizado, vara de 3m, dimensões 35 mm de largura x 10 mm de altura, cor preto. Marca: Eucatex – Linha EUCAPLAC UV	456465	Unidade	500	18,65	9.325,00
5	APOIO DE BAGUETE, para divisória 35mm, em aço galvanizado, comprimento 1,185m, cor preto. Marca: Eucatex – Linha EUCAPLAC UV	236010	Unidade	120	8,35	1.002,00
6	DOBRADIÇA, para porta de divisória, 85 a 90mm x 57 a 60mm, cor preto. Marca: EspaçoFix – Mod. NAVAL	357628	Unidade	120	8,42	1.010,40
7	PAINEL, para divisória, miolo tipo colmeia, revestimento em laminado melamínico, dimensões 35x1200x2100mm, cor branco. Marca: Eucatex – Linha EUCAPLAC UV	337385	Unidade	80	154,00	12.320,00
8	PAINEL, para divisória, miolo tipo colmeia, revestimento em laminado melamínico, dimensões 35x1200x2100mm, cor areia Jundiá. Marca: Eucatex – Linha EUCAPLAC UV	334188	Unidade	55	151,22	8.317,10
9	PERFIL, em “H”, travessa, para divisória, em chapa de aço galvanizado, vara de 3m, dimensões 35 mm de largura x 19/20 mm de altura, cor branco. Marca: Eucatex – Linha EUCAPLAC UV	364634	Unidade	120	35,18	4.221,60
10	PERFIL, em “U”, para divisória, em chapa de aço galvanizado, vara de 3m, dimensões 35 mm de largura x 10 mm de altura, cor branco. Marca: Eucatex – Linha EUCAPLAC UV	456465	Unidade	80	19,26	1.540,80
12	APOIO DE BAGUETE, para divisória 35mm, em aço galvanizado, dimensão 1,185m, cor branco. Marca: Eucatex – Linha EUCAPLAC UV	236010	Unidade	60	8,70	522,00

13	BATENTE, para porta de divisória 35mm, em aço galvanizado, comprimento 2,128m, cor branco. Marca: Eucatex – Linha EUCAPLAC UV	254803	Unidade	50	25,75	1.287,50
14	DOBRADIÇA, para porta de divisória, 85 a 90mm x 57 a 60mm, cor branco. Marca: EspaçoFix	357628	Unidade	30	9,79	293,70
16	PLACA DE FORRO, mineral, tipo fine-fissured, removível, dimensões 1250x625mm, espessura 16 mm, cor branco. Marca: Armstrong – Fine Fissured Lay in	376677	Unidade	500	67,12	33.560,00
17	Perfil para forro modular, em aço galvanizado, T24, clicado, 24 x 3125mm, cor branco. Marca: EspaçoFix - Principal	464213	Unidade	400	23,16	9.264,00
18	Perfil para forro modular, em aço galvanizado, T24, clicado, 24 x 1250mm, cor branco. Marca: EspaçoFix - Secundario	464213	Unidade	200	8,34	1.668,00
19	Perfil cantoneira para forro modular, em aço galvanizado, T24, clicado, 24 x 3125mm, cor branco. Marca: EspaçoFix - Canto	464727	Unidade	250	16,58	4.145,00
20	PAINEL, para divisória, miolo tipo colmeia, revestimento em laminado melamínico, dimensões 35x1200x2100mm, cor areia Jundiá. Marca: Eucatex – Linha EUCAPLAC UV	334188	Unidade	495	151,22	74.853,90
Valor Total R\$ 187.329,40						

Prazo de Entrega: conforme o edital
Validade da Proposta: conforme o edital
Prazo de Garantia: conforme o edital
Local de Entrega: conforme o edital

Declaramos que nos preços propostos deverão estar inclusos todos os custos necessários para o atendimento do objeto da licitação, bem como todos os materiais, equipamentos, impostos, encargos trabalhistas, previdenciários, fiscais, comerciais, taxas, deslocamentos de pessoal, treinamento, garantia, montagem e instalação e quaisquer outros que incidam ou venham a incidir sobre o objeto licitado constante da proposta;

Dados do Licitante:

Infracorp Comércio e Serviço Eireli
Rua João Motta Espezim, 300 – sl. 03 – Florianópolis – SC
CEP: 88045-400
Tel 48 3012-5010 / 98822-9721
Email: andrezacosta@hotmail.com
CNPJ: 19.518.708/0001-67
Insc. Est.: 257.273.166

Dados Bancários:

Banco do Brasil
Ag. 5255-8
Conta Corrente: 9471-4

SÓCIO REPRESENTANTE DA EMPRESA – ADMINISTRAÇÃO:

NOME COMPLETO: Andreza Roberta Costa
RG: 3758448 SSP/SC
CPF: 022.181.649-65
DATA DE NASCIMENTO: 15/06/1979
E-MAIL PARTICULAR: andrezacosta@hotmail.com
E-MAIL PESSOAL INSTITUCIONAL: andrezacosta@hotmail.com

Florianópolis, 17 de agosto de 2022.

Atenciosamente,

ANDREZA ROBERTA
COSTA:0221816496
5

Assinado de forma digital
por ANDREZA ROBERTA
COSTA:02218164965
Dados: 2021.05.27
14:24:21 -03'00'

DECLARAÇÃO REFERENTE À RESOLUÇÃO N.º 37/2009 DO CNMP

A empresa Infracorp Comércio e Serviço Eireli, inscrita no CNPJ nº 19.518.708/0001-67, sediada no endereço Rua João Motta Espezim, 300 – Saco dos Limões – Florianópolis – SC – CEP 88045-400, telefone/fax no 48 3012-5010 / 98822-9721, por intermédio do seu representante legal Sr(a). Andreza Roberta Costa, portador(a) da Carteira de Identidade nº 3758448 SSP/SC e do CPF nº 022.181.649-65, interessada na participação no **Pregão Eletrônico nº 22/2022, DECLARA**, sob as penas da lei penal e, sem prejuízo das sanções administrativas e cíveis, que, em atendimento aos artigo 3º da Resolução nº 37/2009 do CNMP, não possui sócios, gerentes ou diretores que sejam cônjuge, companheiro ou parente em linha reta, colateral ou por afinidade, até o terceiro grau, inclusive, de membros ou de servidores ocupantes de cargo de direção, chefia ou assessoramento no âmbito do Ministério Público do Estado da Bahia.

Florianópolis, 17 de agosto de 2022.

Atenciosamente,

ANDREZA ROBERTA
COSTA:0221816496
5

Assinado de forma digital
por ANDREZA ROBERTA
COSTA:02218164965
Dados: 2021.05.27
14:24:21 -03'00'

DECLARAÇÃO DE AUTENTICIDADE

A empresa Infracorp Comércio e Serviço Eireli, inscrita no CNPJ nº 19.518.708/0001-67, sediada no endereço Rua João Motta Espezim, 300 – Saco dos Limões – Florianópolis – SC – CEP 88045-400, telefone/fax no 48 3012-5010 / 98822-9721, por intermédio do seu representante legal Sr(a). Andreza Roberta Costa, portador(a) da Carteira de Identidade nº 3758448 SSP/SC e do CPF nº 022.181.649-65 interessada na participação no **Pregão Eletrônico nº 22/2022, DECLARA**, sob as penas da lei penal e, sem prejuízo das sanções administrativas e cíveis, que as cópias digitais e/ou digitalizadas de todos os documentos enviados em sistema, referentes ao procedimento licitatório **Pregão Eletrônico nº 22/2022**, são autênticas e condizem com os documentos originais.

Florianópolis, 17 de agosto de 2022.

Atenciosamente,

ANDREZA ROBERTA
COSTA:0221816496
5

Assinado de forma digital
por ANDREZA ROBERTA
COSTA:02218164965
Dados: 2021.05.27
14:24:21 -03'00'

DECLARAÇÃO

Em cumprimento as determinações da Lei Federal nº 8.666/93, Decreto Federal nº 7.203/00 e Decreto Municipal nº 18.158/19, DECLARAMOS, para fins de participação no Pregão Eletrônico acima, que:

- a) A empresa não está impedida de contratar com a Administração Pública, direta e indireta;
- b) Não foi declarada inidônea pelo Poder Público, de nenhuma esfera;
- c) Não existe fato impeditivo à habilitação da empresa;
- d) A empresa não possui em seu quadro de pessoal menor de 18 anos em trabalho noturno, perigoso ou insalubre e menor de 16 anos em qualquer outro tipo de trabalho, salvo na condição de aprendiz, a partir de 14 anos;
- e) A empresa está em dia com todas as determinações trabalhistas e demais legislações aplicáveis.

Florianópolis, 17 de agosto de 2022.

Atenciosamente,

ANDREZA ROBERTA Assinado de forma digital
por ANDREZA ROBERTA
COSTA:0221816496 COSTA:02218164965
5 Dados: 2021.05.27
14:24:21 -03'00'

DECLARAÇÃO DE EPP

A empresa Infracorp Comércio e Serviço Eireli, inscrita no CNPJ nº 19.518.708/0001-67, sediada no endereço Rua João Motta Espezim, 300 – Saco dos Limões – Florianópolis – SC – CEP 88045-400, telefone/fax no 48 3012-5010 / 98822-9721, por intermédio do seu representante legal Sr(a). Andreza Roberta Costa, portador(a) da Carteira de Identidade nº 3758448 SSP/SC e do CPF nº 022.181.649-65 declara, sob as penas da Lei e sem prejuízo das penalidades previstas neste edital, que é **Empresa de Pequeno Porte**, nos termos do enquadramento previsto na Lei Complementar nº 123, de 14 de dezembro de 2006, e que não existem ocorrências pendentes que possam conduzi-la ao seu desenquadramento dos artigos 42 a 49 da referida Lei, estando, portanto, apta a usufruir dos benefícios da Lei no **PREGÃO ELETRÔNICO Nº 22/2022**, realizado pela Prefeitura de São José dos Campos.

Por ser a expressão da verdade, eu Andreza Roberta Costa representante legal do licitante, firmo a presente.

Florianópolis, 17 de agosto de 2022.

Atenciosamente,

ANDREZA ROBERTA
COSTA:0221816496
5

Assinado de forma digital
por ANDREZA ROBERTA
COSTA:02218164965
Dados: 2021.05.27
14:24:21 -03'00'



GOVERNO DO ESTADO DA BAHIA
SECRETARIA DE DESENVOLVIMENTO ECONÔMICO
JUNTA COMERCIAL DO ESTADO DA BAHIA



CERTIDÃO SIMPLIFICADA DIGITAL

Certificamos que as informações abaixo constam dos documentos arquivados nesta Junta Comercial e são vigentes na data de sua expedição.

EMPRESA			
Nome Empresarial: T A WEBER			
Natureza Jurídica: EMPRESÁRIO			
NIRE(sede)	CNPJ	Arquivamento do ato Constitutivo	Início da atividade
29105219830	26.113.297/0001-95	06/09/2016	06/09/2016
Endereço: RUA ARISTON PIMENTEL VIEIRA, S/N QUADRA 013 LOTE 0011 Z111, CAJA, MARAGOGIPE, BA - CEP: 44420000			
OBJETO SOCIAL			
SERVIÇOS DE GRAVAÇÃO DE CARIMBOS, EXCETO CONFECÇÃO; CHAVEIROS; COMÉRCIO VAREJISTA DE ARTIGOS DE PAPELARIA; COMÉRCIO VAREJISTA DE ARTIGOS DE TAPEÇARIA, CORTINAS E PERSIANAS; COMÉRCIO VAREJISTA DE ARTIGOS ESPORTIVOS; COMÉRCIO VAREJISTA DE BRINQUEDOS E ARTIGOS RECREATIVOS; COMÉRCIO VAREJISTA DE EQUIPAMENTOS PARA ESCRITÓRIO; COMÉRCIO VAREJISTA DE MÓVEIS; COMÉRCIO VAREJISTA DE VIDROS; COMÉRCIO VAREJISTA ESPECIALIZADO DE ELETRODOMÉSTICOS E EQUIPAMENTOS DE ÁUDIO E VÍDEO; COMÉRCIO VAREJISTA ESPECIALIZADO DE EQUIPAMENTOS DE TELEFONIA E COMUNICAÇÃO; COMÉRCIO VAREJISTA ESPECIALIZADO EM EQUIPAMENTOS E SUPRIMENTOS DE INFORMÁTICA; COMÉRCIO VAREJISTA DE MATERIAL ELÉTRICO; COMÉRCIO VAREJISTA DE MATERIAIS DE CONSTRUÇÃO; COMERCIO VAREJISTA DE ARTIGOS DE ARMARINHO; COMÉRCIO ATACADISTA DE PRODUTOS DE HIGIENE, LIMPEZA E CONSERVAÇÃO DOMICILIAR; FABRICAÇÃO DE MÓVEIS COM PREDOMINÂNCIA DE MADEIRA; COMÉRCIO VAREJISTA DEARTIGOS DO VESTUÁRIO E ACESSÓRIOS; SERVIÇOS DE ALIMENTAÇÃO PARA EVENTOS E RECEPÇÕES; COMÉRCIO ATACADISTA DE PRODUTOS ALIMENTÍCIO; OPERADORES TURÍSTICOS; REPARAÇÃO E MANUTENÇÃO DE COMPUTADORES E DE EQUIPAMENTOS PERIFÉRICOS; COMÉRCIO ATACADISTA DE EMBALAGENS; CANTINAS - SERVIÇOS DE ALIMENTAÇÃO PRIVATIVOS; COMERCIO VAREJISTA DE ARTIGOS DE CAMA, MESA E BANHO; COMÉRCIO ATACADISTA DE MÁQUINAS E EQUIPAMENTOS PARA USO COMERCIAL, PARTES E PEÇAS; COMÉRCIO ATACADISTA DE MÁQUINAS E EQUIPAMENTOS PARA USO INDUSTRIAL, PARTES E PEÇAS; COMÉRCIO ATACADISTA DE MÁQUINAS, APARELHOS E EQUIPAMENTOS PARA USO AGROPECUÁRIO, PARTES E PEÇAS; COMÉRCIO ATACADISTA DE ROUPAS E ACESSÓRIOS PARA USO PROFISSIONAL E DE SEGURANÇA DO TRABALHO; COMÉRCIO ATACADISTA ESPECIALIZADO EM PRODUTOS ALIMENTÍCIOS; COMÉRCIO POR ATACADO DE PNEUMÁTICOS E CÂMARAS-DE-AR; COMÉRCIO VAREJISTA DE ARTIGOS DE CAÇA, PESCA E CAMPING; COMÉRCIO VAREJISTA DE ARTIGOS DE COLCHOARIA; COMÉRCIO VAREJISTA DE BEBIDAS; COMÉRCIO VAREJISTA DE FERRAGENS E FERRAMENTAS; COMÉRCIO VAREJISTA DE ARTIGOS DE USO PESSOAL E DOMÉSTICO; COMÉRCIO VAREJISTA DE PLANTAS E FLORES NATURAIS; COMÉRCIO VAREJISTA ESPECIALIZADO DE INSTRUMENTOS MUSICAIS E ACESSÓRIOS; IMPRESSÃO DE MATERIAL PARA USO PUBLICITÁRIO; LANCHONETES, CASAS DE CHÁ, DE SUCOS; MANUTENÇÃO E REPARAÇÃO DE MÁQUINAS, APARELHOS E MATERIAIS ELÉTRICOS; REPARAÇÃO DE ARTIGOS DO MOBILIÁRIO E SERVIÇOS DE MONTAGEM DE MÓVEIS.			
CAPITAL SOCIAL			PORTE
R\$ 100.000,00 CEM MIL REAIS			Microempresa
ÚLTIMO ARQUIVAMENTO		SITUAÇÃO	STATUS
Data	Número	REGISTRO ATIVO	Sem Status
02/05/2019	97854454		
Ato: 002 - ALTERAÇÃO	Evento: 021 - ALTERAÇÃO DE DADOS (EXCETO NOME EMPRESARIAL)		
FILIAL(AIS) NESTA UNIDADE DA FEDERAÇÃO OU FORA DELA			
NIRE: XXXXXX	CNPJ: XXXXXX		
Endereço: XXXXXX			

página: 1/2

225381591





GOVERNO DO ESTADO DA BAHIA
SECRETARIA DE DESENVOLVIMENTO ECONÔMICO
JUNTA COMERCIAL DO ESTADO DA BAHIA



CERTIDÃO SIMPLIFICADA DIGITAL

Certificamos que as informações abaixo constam dos documentos arquivados nesta Junta Comercial e são vigentes na data de sua expedição.

EMPRESA			
Nome Empresarial: T A WEBER			
Natureza Jurídica: EMPRESÁRIO			
NIRE(sede)	CNPJ	Arquivamento do ato Constitutivo	Início da atividade
29105219830	26.113.297/0001-95	06/09/2016	06/09/2016
Endereço: RUA ARISTON PIMENTEL VIEIRA, S/N QUADRA 013 LOTE 0011 Z111, CAJA, MARAGOGIPE, BA - CEP: 44420000			
EMPRESÁRIO			
Nome do Empresário: THAIS ANDRADE WEBER			
Identidade: 1293250074		CPF: 04252396590	
Estado civil: solteiro		Regime de bens: não informado	
Observação			

SALVADOR - BA, 26 de Julho de 2022

TIANA REGILA M G DE ARAÚJO

225381591

página: 2/2





REPÚBLICA FEDERATIVA DO BRASIL

CADASTRO NACIONAL DA PESSOA JURÍDICA

NÚMERO DE INSCRIÇÃO 26.113.297/0001-95 MATRIZ	COMPROVANTE DE INSCRIÇÃO E DE SITUAÇÃO CADASTRAL	DATA DE ABERTURA 06/09/2016
--	---	---------------------------------------

NOME EMPRESARIAL T A WEBER

TÍTULO DO ESTABELECIMENTO (NOME DE FANTASIA) DANTAI COMERCIO E SERVICOS	PORTE ME
---	--------------------

CÓDIGO E DESCRIÇÃO DA ATIVIDADE ECONÔMICA PRINCIPAL 82.99-7-03 - Serviços de gravação de carimbos, exceto confecção

CÓDIGO E DESCRIÇÃO DAS ATIVIDADES ECONÔMICAS SECUNDÁRIAS 18.13-0-01 - Impressão de material para uso publicitário 31.01-2-00 - Fabricação de móveis com predominância de madeira 33.13-9-99 - Manutenção e reparação de máquinas, aparelhos e materiais elétricos não especificados anteriormente 33.29-5-01 - Serviços de montagem de móveis de qualquer material 45.30-7-02 - Comércio por atacado de pneumáticos e câmaras-de-ar 46.37-1-99 - Comércio atacadista especializado em outros produtos alimentícios não especificados anteriormente 46.39-7-01 - Comércio atacadista de produtos alimentícios em geral 46.42-7-02 - Comércio atacadista de roupas e acessórios para uso profissional e de segurança do trabalho 46.49-4-08 - Comércio atacadista de produtos de higiene, limpeza e conservação domiciliar 46.61-3-00 - Comércio atacadista de máquinas, aparelhos e equipamentos para uso agropecuário; partes e peças 46.63-0-00 - Comércio atacadista de Máquinas e equipamentos para uso industrial; partes e peças 46.65-6-00 - Comércio atacadista de máquinas e equipamentos para uso comercial; partes e peças 46.86-9-02 - Comércio atacadista de embalagens 47.23-7-00 - Comércio varejista de bebidas 47.42-3-00 - Comércio varejista de material elétrico 47.43-1-00 - Comércio varejista de vidros 47.44-0-01 - Comércio varejista de ferragens e ferramentas 47.44-0-99 - Comércio varejista de materiais de construção em geral 47.51-2-01 - Comércio varejista especializado de equipamentos e suprimentos de informática 47.52-1-00 - Comércio varejista especializado de equipamentos de telefonia e comunicação
--

CÓDIGO E DESCRIÇÃO DA NATUREZA JURÍDICA 213-5 - Empresário (Individual)

LOGRADOURO R ARISTON PIMENTEL VIEIRA	NÚMERO S/N	COMPLEMENTO QUADRA013 LOTE 0011 Z111
--	---------------	--

CEP 44.420-000	BAIRRO/DISTRITO CAJA	MUNICÍPIO MARAGOGIPE	UF BA
--------------------------	--------------------------------	--------------------------------	-----------------

ENDEREÇO ELETRÔNICO DANTAI.COMERCIAL@YAHOO.COM	TELEFONE (71) 9126-9114
--	-----------------------------------

ENTE FEDERATIVO RESPONSÁVEL (EFR) *****
--

SITUAÇÃO CADASTRAL ATIVA	DATA DA SITUAÇÃO CADASTRAL 06/09/2016
------------------------------------	---

MOTIVO DE SITUAÇÃO CADASTRAL

SITUAÇÃO ESPECIAL *****	DATA DA SITUAÇÃO ESPECIAL *****
----------------------------	------------------------------------

Aprovado pela Instrução Normativa RFB nº 1.863, de 27 de dezembro de 2018.

Emitido no dia **28/07/2022** às **17:26:09** (data e hora de Brasília).

Página: **1/3**



REPÚBLICA FEDERATIVA DO BRASIL

CADASTRO NACIONAL DA PESSOA JURÍDICA

NÚMERO DE INSCRIÇÃO 26.113.297/0001-95 MATRIZ	COMPROVANTE DE INSCRIÇÃO E DE SITUAÇÃO CADASTRAL	DATA DE ABERTURA 06/09/2016
--	---	---------------------------------------

NOME EMPRESARIAL T A WEBER

<p>CÓDIGO E DESCRIÇÃO DAS ATIVIDADES ECONÔMICAS SECUNDÁRIAS</p> <p>47.53-9-00 - Comércio varejista especializado de eletrodomésticos e equipamentos de áudio e vídeo</p> <p>47.54-7-01 - Comércio varejista de móveis</p> <p>47.54-7-02 - Comércio varejista de artigos de colchoaria</p> <p>47.55-5-02 - Comercio varejista de artigos de armarinho</p> <p>47.55-5-03 - Comercio varejista de artigos de cama, mesa e banho</p> <p>47.56-3-00 - Comércio varejista especializado de instrumentos musicais e acessórios</p> <p>47.59-8-01 - Comércio varejista de artigos de tapeçaria, cortinas e persianas</p> <p>47.59-8-99 - Comércio varejista de outros artigos de uso pessoal e doméstico não especificados anteriormente</p> <p>47.61-0-03 - Comércio varejista de artigos de papelaria</p> <p>47.63-6-01 - Comércio varejista de brinquedos e artigos recreativos</p> <p>47.63-6-02 - Comércio varejista de artigos esportivos</p> <p>47.63-6-04 - Comércio varejista de artigos de caça, pesca e camping</p> <p>47.81-4-00 - Comércio varejista de artigos do vestuário e acessórios</p> <p>47.89-0-02 - Comércio varejista de plantas e flores naturais</p> <p>47.89-0-07 - Comércio varejista de equipamentos para escritório</p> <p>56.11-2-03 - Lanchonetes, casas de chá, de sucos e similares</p> <p>56.20-1-02 - Serviços de alimentação para eventos e recepções - bufê</p> <p>56.20-1-03 - Cantinas - serviços de alimentação privativos</p> <p>79.12-1-00 - Operadores turísticos</p> <p>95.11-8-00 - Reparação e manutenção de computadores e de equipamentos periféricos</p>
--

CÓDIGO E DESCRIÇÃO DA NATUREZA JURÍDICA 213-5 - Empresário (Individual)

LOGRADOURO R ARISTON PIMENTEL VIEIRA	NÚMERO S/N	COMPLEMENTO QUADRA013 LOTE 0011 Z111
--	----------------------	--

CEP 44.420-000	BAIRRO/DISTRITO CAJA	MUNICÍPIO MARAGOGIPE	UF BA
--------------------------	--------------------------------	--------------------------------	-----------------

ENDEREÇO ELETRÔNICO DANTAI.COMERCIAL@YAHOO.COM	TELEFONE (71) 9126-9114
--	-----------------------------------

ENTE FEDERATIVO RESPONSÁVEL (EFR) *****
--

SITUAÇÃO CADASTRAL ATIVA	DATA DA SITUAÇÃO CADASTRAL 06/09/2016
------------------------------------	---

MOTIVO DE SITUAÇÃO CADASTRAL

SITUAÇÃO ESPECIAL *****	DATA DA SITUAÇÃO ESPECIAL *****
----------------------------	------------------------------------

Aprovado pela Instrução Normativa RFB nº 1.863, de 27 de dezembro de 2018.

Emitido no dia **28/07/2022** às **17:26:09** (data e hora de Brasília).

Página: **2/3**



REPÚBLICA FEDERATIVA DO BRASIL

CADASTRO NACIONAL DA PESSOA JURÍDICA

NÚMERO DE INSCRIÇÃO 26.113.297/0001-95 MATRIZ	COMPROVANTE DE INSCRIÇÃO E DE SITUAÇÃO CADASTRAL	DATA DE ABERTURA 06/09/2016	
NOME EMPRESARIAL T A WEBER			
CÓDIGO E DESCRIÇÃO DAS ATIVIDADES ECONÔMICAS SECUNDÁRIAS 95.29-1-02 - Chaveiros 95.29-1-05 - Reparação de artigos do mobiliário			
CÓDIGO E DESCRIÇÃO DA NATUREZA JURÍDICA 213-5 - Empresário (Individual)			
LOGRADOURO R ARISTON PIMENTEL VIEIRA	NÚMERO S/N	COMPLEMENTO QUADRA013 LOTE 0011 Z111	
CEP 44.420-000	BAIRRO/DISTRITO CAJA	MUNICÍPIO MARAGOGIPE	UF BA
ENDEREÇO ELETRÔNICO DANTAI.COMERCIAL@YAHOO.COM	TELEFONE (71) 9126-9114		
ENTE FEDERATIVO RESPONSÁVEL (EFR) *****			
SITUAÇÃO CADASTRAL ATIVA	DATA DA SITUAÇÃO CADASTRAL 06/09/2016		
MOTIVO DE SITUAÇÃO CADASTRAL			
SITUAÇÃO ESPECIAL *****	DATA DA SITUAÇÃO ESPECIAL *****		

Aprovado pela Instrução Normativa RFB nº 1.863, de 27 de dezembro de 2018.

Emitido no dia **28/07/2022** às **17:26:09** (data e hora de Brasília).

Página: **3/3**



PREFEITURA MUNICIPAL DE MARAGOJIPE

LARGO DA MATRIZ, 21 - CENTRO
MARAGOJIPE - BA - CEP: 44420-000

Alvará

DE LICENÇA

PARA

LICENÇA PARA FUNCIONAMENTO, FISCALIZAÇÃO E LOCALIZAÇÃO

NOME/RAZÃO SOCIAL

T A WEBER - ME

NOME FANTASIA

DANTAI COMERCIO E SERVIÇOS

ENDEREÇO

**RUA ARISTON PIMENTEL VIEIRA S/N QUADRA 013 LOTE 0011 Z
111 CAJA - MARAGOJIPE - BA**

ATIVIDADE

**SERVIÇOS DE GRAVAÇÃO DE CARIMBUS, EXCETO
CONFECÇÃO**

INSCRIÇÃO

CÓDIGO CONTRIBUINTE

82.99-7-03

CAD. ECONÔMICO

00256111

CPF/CNPJ

26.113.297/0001-95

RESTRICÇÕES

COLOCAR O ALVARA EM LOCAL VISVEL PARA FINS DE FISCALIZAÇÃO

DATA EMISSÃO

05/01/2022

VALIDADE

31/12/2022

Josefina Soares de Albuquerque
Assistente Tributário
Mat.: 2190

DYNN

Consulta Básica ao Cadastro do ICMS da Bahia

Dados da empresa

Identificação**CNPJ:** 26.113.297/0001-95**Inscrição Estadual:** 135.154.290 ME**Razão Social:** T A WEBER**Nome Fantasia:** DANTAI COMERCIO E SERVICOS**Natureza Jurídica:** EMPRESARIO (Individual)**Unidade de Atendimento:** SGF/DIRAT/GERAP/CORAP NORTE**Unidade de Fiscalização:** INFAZ RECONCAVO**Endereço****Logradouro:** RUA ARISTON PIMENTEL VIEIRA**Número:** S/N**Complemento:** QUADRA013 LOTE 0011**Bairro/Distrito:** CAJA**CEP:** 44420-000**Município:** MARAGOGIPE**UF:** BA**Telefone:** (71) 91269114**E-mail:** DANTAI.COMERCIAL@YAHOO.COM**Referência:****Localização:** ZONA URBANA

Informações Complementares

Data de Inclusão do Contribuinte: 06/09/2016**Atividade Econômica Principal:**

8299703 - Serviços de gravação de carimbos, exceto confecção

Atividade Econômica Secundária

1813001 - Impressão de material para uso publicitário

3101200 - Fabricação de móveis com predominância de madeira

3313999 - Manutenção e reparação de máquinas, aparelhos e materiais elétricos não especificados anteriormente

3329501 - Serviços de montagem de móveis de qualquer material

4530702 - Comércio por atacado de pneumáticos e câmaras-de-ar

4637199 - Comércio atacadista especializado em outros produtos alimentícios não especificados anteriormente

4639701 - Comércio atacadista de produtos alimentícios em geral

4642702 - Comércio atacadista de roupas e acessórios para uso profissional e de segurança do trabalho

4649408 - Comércio atacadista de produtos de higiene, limpeza e conservação domiciliar

4661300 - Comércio atacadista de máquinas, aparelhos e equipamentos para uso agropecuário; partes e peças

4663000 - Comércio atacadista de máquinas e equipamentos para uso industrial; partes e peças

4665600 - Comércio atacadista de máquinas e equipamentos para uso comercial; partes e peças

4686902 - Comércio atacadista de embalagens

4723700 - Comércio varejista de bebidas

4742300 - Comércio varejista de material elétrico

4743100 - Comércio varejista de vidros

4744001 - Comércio varejista de ferragens e ferramentas

4744099 - Comércio varejista de materiais de construção em geral

4751201 - Comércio varejista especializado de equipamentos e suprimentos de informática

4752100 - Comércio varejista especializado de equipamentos de telefonia e comunicação

4753900 - Comércio varejista especializado de eletrodomésticos e equipamentos de áudio e vídeo

4754701 - Comércio varejista de móveis

4754702 - Comércio varejista de artigos de colchoaria

4755502 - Comercio varejista de artigos de armarinho
 4755503 - Comercio varejista de artigos de cama, mesa e banho
 4756300 - Comércio varejista especializado de instrumentos musicais e acessórios
 4759801 - Comércio varejista de artigos de tapeçaria, cortinas e persianas
 4759899 - Comércio varejista de outros artigos de uso pessoal e doméstico não especificados anteriormente
 4761003 - Comércio varejista de artigos de papelaria
 4763601 - Comércio varejista de brinquedos e artigos recreativos
 4763602 - Comércio varejista de artigos esportivos
 4763604 - Comércio varejista de artigos de caça, pesca e camping
 4781400 - Comércio varejista de artigos do vestuário e acessórios
 4789002 - Comércio varejista de plantas e flores naturais
 4789007 - Comércio varejista de equipamentos para escritório
 5611203 - Lanchonetes, casas de chá, de sucos e similares
 5620102 - Serviços de alimentação para eventos e recepções - bufê
 5620103 - Cantinas - serviços de alimentação privativos
 7912100 - Operadores turísticos
 9511800 - Reparação e manutenção de computadores e de equipamentos periféricos
 9529102 - Chaveiros
 9529105 - Reparação de artigos do mobiliário

Unidade: UNIDADE PRODUTIVA

Forma de Atuação

- ESTABELECIMENTO FIXO

Condição: MICROEMPRESA

Forma de pagamento: SIMPLES NACIONAL

Situação Cadastral Vigente: ATIVO

Data desta Situação Cadastral: 24/05/2017

Endereço de Correspondência

Endereço: RUA RUA CORONEL ANTONIO FELIPE MELO

Complemento: QUADRA15 LOTE 41

Referência:

Número: SN

Bairro: CENTRO

CEP: 44420000

Município: MARAGOGIPE

UF: BA

Informações do Contador

Classificação CRC: Escritorio Individual

CRC: 6191 -BA

Tipo CRC: Originario

Nome: D O DA SILVA ME

Responsável pela organização contábil

Classificação CRC: Profissional

CRC:

Tipo CRC: Originario

Nome: DANIEL OLIVEIRA DA SILVA

Endereço

Endereço: AVENIDA ESTADOS UNIDOS EDIF CIDADE DE ARACAJU SALA 310

Número: 258

Bairro: COMERCIO

Município: SALVADOR

UF: BA

Referencia:

CEP: 40010020

Telefone: (71) 33820877

Celular: ()

Fax: ()

E-mail:

Nota: Os dados acima são baseados em informações fornecidas pelo contribuinte, estando sujeitos a posterior confirmação pelo Fisco

Data da Consulta: 28/07/2022



VÁLIDA EM TODO O TERRITÓRIO NACIONAL

12.932.500-74 DATA DE EXPEDIÇÃO 03-10-2018

RG

THAIS ANDRADE WEBER

NOME

FILIAÇÃO

BENEDITO NONATO DOS SANTOS WEBER

DALVA MARIA DE ANDRADE WEBER

NATURAIDADE

RIO DE JANEIRO RJ

DOC ORIGEM

C.NAS. CM NITERÓI RJ DS
SEDE LV A06 FL 128 RT 003846

042.523.965-90

DATA DE NASCIMENTO

18-08-1990

CPF

Assinatura de Thais Andrade Weber

LEI Nº 7.116 DE 29/08/83

THAIS ANDRADE WEBER

REPÚBLICA FEDERATIVA DO BRASIL

ESTADO DA BAHIA

SECRETARIA DA SEGURANÇA PÚBLICA

INSTITUTO DE IDENTIFICAÇÃO PEDRO MELLO

NÃO PLASTIFICAR



POLEGAR DIREITO



Thais Andrade Weber

ASSINATURA DO TITULAR

CARTEIRA DE IDENTIDADE

THAIS ANDRADE WEBER

Scanned by CamScanner

Documento Autenticado Digitalmente de acordo com os artigos 1º, 3º e 7º inc. V 8º, 41 e 52 da Lei Federal 8.935/1994 e Art. 6º inc. XII da Lei Estadual 8.721/2008 autêntico a presente imagem digitalizada, reprodução fiel do documento apresentado e conferido neste ato. O referido é verdade. Dou fé. ***** Confira os dados do ato em: https://seidigital.tjpb.jus.br ou Consulte o Documento em: https://azevedobastos.not.br/documento/105540306208527936816

**REPÚBLICA FEDERATIVA DO BRASIL
ESTADO DA PARAÍBA
CARTÓRIO AZEVEDO BASTOS
FUNDADO EM 1888
PRIMEIRO REGISTRO CIVIL DE NASCIMENTO E ÓBITOS E PRIVATIVO DE CASAMENTOS, INTERDIÇÕES E TUTELAS DA COMARCA DE
JOÃO PESSOA**

Av. Epitácio Pessoa, 1145 Bairro dos Estados 58030-00, João Pessoa PB
Tel.: (83) 3244-5404 / Fax: (83) 3244-5484
http://www.azevedobastos.not.br
E-mail: cartorio@azevedobastos.not.br



DECLARAÇÃO DE SERVIÇO DE AUTENTICAÇÃO DIGITAL

O Bel. Válber Azevêdo de Miranda Cavalcanti, Oficial do Primeiro Registro Civil de Nascimentos e Óbitos e Privativo de Casamentos, Interdições e Tutelas com atribuição de autenticar e reconhecer firmas da Comarca de João Pessoa Capital do Estado da Paraíba, em virtude de Lei, etc...

DECLARA para os devidos fins de direito que, o documento em anexo identificado individualmente em cada Código de Autenticação Digital¹ ou na referida sequência, foi autenticado de acordo com as Legislações e normas vigentes².

DECLARO ainda que, para garantir transparência e segurança jurídica de todos os atos oriundos da atividade Notarial e Registral no Estado da Paraíba, foi instituído pela Lei Nº 10.132, de 06 de novembro de 2013, a aplicação obrigatória de um Selo Digital de Fiscalização Extrajudicial em todos os atos de notas e registro, composto de um código único (por exemplo: Selo Digital: ABC12345-X1X2) e dessa forma, cada autenticação processada pela nossa Serventia pode ser verificada e confirmada tantas vezes quanto for necessário através do site do Tribunal de Justiça do Estado da Paraíba, endereço <https://corregedoria.tjpb.jus.br/selo-digital/>

A autenticação digital do documento faz prova de que, na data e hora em que ela foi realizada, a empresa T A WEBER tinha posse de um documento com as mesmas características que foram reproduzidas na cópia autenticada, sendo da empresa T A WEBER a responsabilidade, única e exclusiva, pela idoneidade do documento apresentado a este Cartório.

Esta DECLARAÇÃO foi emitida em **03/06/2020 16:40:01 (hora local)** através do sistema de autenticação digital do Cartório Azevedo Bastos, de acordo com o Art. 1º, 10º e seus §§ 1º e 2º da MP 2200/2001, como também, o documento eletrônico autenticado contendo o Certificado Digital do titular do Cartório Azevedo Bastos, poderá ser solicitado diretamente a empresa **T A WEBER** ou ao Cartório pelo endereço de e-mail autentica@azevedobastos.not.br

Para informações mais detalhadas deste ato, acesse o site <https://autdigital.azevedobastos.not.br> e informe o *Código de Consulta desta Declaração*.

A consulta desta Declaração estará disponível em nosso site.

¹**Código de Autenticação Digital:** 105540306208527936816-1

²**Legislações Vigentes:** Lei Federal nº 8.935/94, Lei Federal nº 10.406/2002, Medida Provisória nº 2200/2001, Lei Federal nº 13.105/2015, Lei Estadual nº 8.721/2008, Lei Estadual nº 10.132/2013 e Provimento CGJ N° 003/2014.

O referido é verdade, dou fé.

CHAVE DIGITAL

00005b1d734fd94f057f2d69fe6bc05bd8c12d3206e72fd766095b8df2dc46115cbbe050dff56865fc33a1691fac86eb159a97e404b0f16e40d3d68fdb4c389dd1419302db9c022ab1d48681b13d5f8b



Presidência da República
Casa Civil
Medida Provisória Nº 2.200-2,
de 24 de agosto de 2001.



Salvador, 21 de abril de 2021.

ATESTADO DE CAPACIDADE TÉCNICA

Atestamos, para devidos fins, que a empresa **T A WEBER – ME**, inscrita no CNPJ/ MF sob o nº **26.113.237/0001-95** e Inscrição Estadual nº 135154290, com sede na Rua Ariston Pimentel Vieira, S/N – Quadra 013, lote 011 Z111 – Cajá, Maragogipe, Bahia – CEP: 44.420-000. Forneceu satisfatoriamente, para a Assembléia Legislativa, os itens abaixo relacionados, cumprindo as exigências de prazo e qualidade, conforme NOTA FISCAL nº 000.000.469.

Descrição	Quant/Unidade
Tinta spray branco brilhante	10/Unidades
Tinta spray preto brilhante	10/Unidades
Tinta spray alumínio	10/Unidades
Tinta spray preto fosco	10/Unidades
Solvente comum thinner	10/Unidades
Acionador para fechadura eletrônica com fonte	05/Unidades
Mola para porta tipo coimbra	05/Unidades
Adesivo para tubo plástico com pincel	10/Unidades
Tampa para vaso sanitário	15/Unidades
Ducha higiênica	05/Unidades
Torneira para lavatório metal cromado	08/Unidades
Massa para calafetar	10/Unidades
Cesto para papéis inox com fundo removível 5 litros	10/Unidades
Batedor de porta	10/Unidades
Cesto para papéis inox com fundo removível 8 litros	10/Unidades
Tinta acrílica branco neve	15/Unidades
Tinta esmalte sintético base água branco brilhante	15/Unidades
Tinta esmalte sintético base água cinza	15/Unidades
Massa corrida PVA	05/Unidades
Fechadura eletrônica para portão	08/Unidades
Mictório completo	02/Unidades
Porta papel toalha	20/Unidades
Porta papel higiênico	20/Unidades

Assim sendo, informamos que até a presente data não há nada que desabone sua conduta comercial nem qualidade técnica de seus produtos.

Rafael Brito,
Gerente Departamento

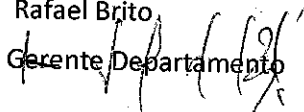

ALBA - Assembleia Legislativa da Bahia
Palácio Deputado Luís Eduardo Magalhães, 1ª Avenida, 130, Centro Administrativo da Bahia, CEP: 41.745-001, Salvador-Bahia

**REPÚBLICA FEDERATIVA DO BRASIL
ESTADO DA PARAÍBA
CARTÓRIO AZEVEDO BASTOS
FUNDADO EM 1888
PRIMEIRO REGISTRO CIVIL DE NASCIMENTO E ÓBITOS E PRIVATIVO DE CASAMENTOS, INTERDIÇÕES E TUTELAS DA COMARCA DE
JOÃO PESSOA**

Av. Epitácio Pessoa, 1145 Bairro dos Estados 58030-00, João Pessoa PB
Tel.: (83) 3244-5404 / Fax: (83) 3244-5484
http://www.azevedobastos.not.br
E-mail: cartorio@azevedobastos.not.br



DECLARAÇÃO DE SERVIÇO DE AUTENTICAÇÃO DIGITAL

O Bel. Válber Azevêdo de Miranda Cavalcanti, Oficial do Primeiro Registro Civil de Nascimentos e Óbitos e Privativo de Casamentos, Interdições e Tutelas com atribuição de autenticar e reconhecer firmas da Comarca de João Pessoa Capital do Estado da Paraíba, em virtude de Lei, etc...

DECLARA para os devidos fins de direito que, o documento em anexo identificado individualmente em cada Código de Autenticação Digital¹ ou na referida sequência, foi autenticado de acordo com as Legislações e normas vigentes².

DECLARO ainda que, para garantir transparência e segurança jurídica de todos os atos oriundos da atividade Notarial e Registral no Estado da Paraíba, foi instituído pela Lei Nº 10.132, de 06 de novembro de 2013, a aplicação obrigatória de um Selo Digital de Fiscalização Extrajudicial em todos os atos de notas e registro, composto de um código único (por exemplo: Selo Digital: ABC12345-X1X2) e dessa forma, cada autenticação processada pela nossa Serventia pode ser verificada e confirmada tantas vezes quanto for necessário através do site do Tribunal de Justiça do Estado da Paraíba, endereço <https://corregedoria.tjpb.jus.br/selo-digital/>

A autenticação digital do documento faz prova de que, na data e hora em que ela foi realizada, a empresa T A WEBER tinha posse de um documento com as mesmas características que foram reproduzidas na cópia autenticada, sendo da empresa T A WEBER a responsabilidade, única e exclusiva, pela idoneidade do documento apresentado a este Cartório.

Esta DECLARAÇÃO foi emitida em **05/08/2020 13:41:56 (hora local)** através do sistema de autenticação digital do Cartório Azevedo Bastos, de acordo com o Art. 1º, 10º e seus §§ 1º e 2º da MP 2200/2001, como também, o documento eletrônico autenticado contendo o Certificado Digital do titular do Cartório Azevedo Bastos, poderá ser solicitado diretamente a empresa **T A WEBER** ou ao Cartório pelo endereço de e-mail autentica@azevedobastos.not.br

Para informações mais detalhadas deste ato, acesse o site <https://autdigital.azevedobastos.not.br> e informe o *Código de Consulta desta Declaração*.

A consulta desta Declaração estará disponível em nosso site.

¹**Código de Autenticação Digital:** 105540508202888457811-1

²**Legislações Vigentes:** Lei Federal nº 8.935/94, Lei Federal nº 10.406/2002, Medida Provisória nº 2200/2001, Lei Federal nº 13.105/2015, Lei Estadual nº 8.721/2008, Lei Estadual nº 10.132/2013 e Provimento CGJ N° 003/2014.

O referido é verdade, dou fé.

CHAVE DIGITAL

00005b1d734fd94f057f2d69fe6bc05b3ce234a885ad01c038de633267cfecf71296a0fabace03c2c1172173de003f622c9406cd57df322a36b0dddc67e9aef4d1419302db9c022ab1d48681b13d5f8b



Presidência da República
Casa Civil
Medida Provisória Nº 2.200-2,
de 24 de agosto de 2001.





ATESTADO DE CAPACIDADE TÉCNICA E COMERCIAL

Atestamos, para devidos fins, que a empresa T A WEBER – ME, inscrita no CNPJ/ MF sob o nº 26.113.237/0001-95 e Inscrição Estadual nº 135154290, com sede na Rua Ariston Pimentel Vieira, S/N – Quadra 013, lote 011 Z111 – Cajá, Maragogipe, Bahia – CEP: 44.420-000. Forneceu satisfatoriamente, os itens abaixo relacionados, cumprindo as exigências de prazo e qualidade, conforme NOTA FISCAL de nº 000.000.254 e 000.000.256.

OBJETO	QUANTIDADE/UNIDADE
SACO PLÁSTICO, liso resistente 1,20 x 0,80 x 0,20	45/Unidades
SACO PLÁSTICO, liso resistente 0,60 x 0,90 x 0,20	45/Unidades
SACO PLÁSTICO, liso resistente 0,50 x 0,30	01/Cento
RODAPÉ PARA DIVISÓRIA, em aço galvanizado, cor preta com 1,185m	100/Unidade
TINTA DE PROTEÇÃO ANTICORROSIVA E ANTIODANTE cor branco 3,6 Litros	30/Unidades

Assim sendo, informamos que até a presente data não há nada que desabone sua conduta comercial nem qualidade técnica de seus produtos.

Salvador, 04 de fevereiro de 2020.

Carina dos Santos Pereira
Coordenação de Suprimentos
MP/BA

04142491/0001-66

MINISTÉRIO PÚBLICO DO ESTADO DA BAHIA

Av. Joana Angélica, nº 1312
Nazaré - CEP 40.050-001

SALVADOR - EA.



REPÚBLICA FEDERATIVA DO BRASIL
ESTADO DA PARAÍBA
CARTÓRIO AZEVEDO BASTOS
FUNDADO EM 1888
PRIMEIRO REGISTRO CIVIL DE NASCIMENTO E ÓBITOS E PRIVATIVO DE CASAMENTOS, INTERDIÇÕES E TUTELAS DA COMARCA DE
JOÃO PESSOA

Av. Epitácio Pessoa, 1145 Bairro dos Estados 58030-00, João Pessoa PB
 Tel.: (83) 3244-5404 / Fax: (83) 3244-5484
 http://www.azevedobastos.not.br
 E-mail: cartorio@azevedobastos.not.br



DECLARAÇÃO DE SERVIÇO DE AUTENTICAÇÃO DIGITAL

O Bel. Válber Azevêdo de Miranda Cavalcanti, Oficial do Primeiro Registro Civil de Nascimentos e Óbitos e Privativo de Casamentos, Interdições e Tutelas com atribuição de autenticar e reconhecer firmas da Comarca de João Pessoa Capital do Estado da Paraíba, em virtude de Lei, etc...

DECLARA para os devidos fins de direito que, o documento em anexo identificado individualmente em cada *Código de Autenticação Digital*¹ ou na referida sequência, foi autenticados de acordo com as Legislações e normas vigentes².

DECLARO ainda que, para garantir transparência e segurança jurídica de todos os atos oriundos dos respectivos serviços de Notas e Registros do Estado da Paraíba, a Corregedoria Geral de Justiça editou o Provimento CGJPB Nº 003/2014, determinando a inserção de um código em todos os atos notoriais e registrais, assim, cada Selo Digital de Fiscalização Extrajudicial contém um código único (por exemplo: **Selo Digital: ABC12345-X1X2**) e dessa forma, cada autenticação processada pela nossa Serventia pode ser confirmada e verificada tantas vezes quanto for necessário através do site do Tribunal de Justiça do Estado da Paraíba, endereço <http://corregedoria.tjpb.jus.br/selo-digital/>

A autenticação digital do documento faz prova de que, na data e hora em que ela foi realizada, a empresa **T A WEBER** tinha posse de um documento com as mesmas características que foram reproduzidas na cópia autenticada, sendo da empresa **T A WEBER** a responsabilidade, única e exclusiva, pela idoneidade do documento apresentado a este Cartório.

Esta DECLARAÇÃO foi emitida em **30/07/2019 10:20:22 (hora local)** através do sistema de autenticação digital do Cartório Azevedo Bastos, de acordo com o Art. 1º, 10º e seus §§ 1º e 2º da MP 2200/2001, como também, o documento eletrônico autenticado contendo o Certificado Digital do titular do Cartório Azevedo Bastos, poderá ser solicitado diretamente a empresa **T A WEBER** ou ao Cartório pelo endereço de e-mail autentica@azevedobastos.not.br

Para informações mais detalhadas deste ato, acesse o site <https://autdigital.azevedobastos.not.br> e informe o *Código de Consulta desta Declaração*.

Código de Consulta desta Declaração: 1310321

A consulta desta Declaração estará disponível em nosso site até **30/07/2020 09:01:50 (hora local)**.

¹**Código de Autenticação Digital:** 105543007190844080076-1

²**Legislações Vigentes:** Lei Federal nº 8.935/94, Lei Federal nº 10.406/2002, Medida Provisória nº 2200/2001, Lei Federal nº 13.105/2015, Lei Estadual nº 8.721/2008, Lei Estadual nº 10.132/2013 e Provimento CGJ N° 003/2014.

O referido é verdade, dou fé.

CHAVE DIGITAL

00005b1d734fd94f057f2d69fe6bc05b4fe3c77acf1c4ffd3f81e252b8756ba77bedef13eaff17fdf5e1c0fa90400b32d1419302db9c022ab1d48681b13d5f8b37bc30f27534adfa6b98fed68f17e63

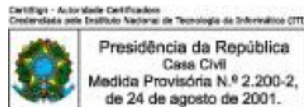

Salvador, 13 de maio de 2022.

ATESTADO DE CAPACIDADE TÉCNICA

Atestamos, para os devidos fins, que a empresa T A WEBER – ME, inscrita no CNPJ/ MF sob o nº 26.113.237/0001-95 e Inscrição Estadual nº 135154290, com sede na Rua Ariston Pimentel Vieira, S/N – Quadra 013, lote 011 Z111 – Cajá, Maragogipe, Bahia – CEP: 44.420-000, forneceu satisfatoriamente para a Assembleia Legislativa do Estado da Bahia, o(s) item(ns) abaixo relacionado(s), cumprindo as exigências de prazo e qualidade, conforme notas fiscais nºs 694, 771, 772, de acordo com o detalhamento a seguir:

NOTA FISCAL 694	
Quantidade	Produtos
29 CAIXAS COM 16 PEÇAS CADA	FORRO MINERAL 625X625X12MM
05 CAIXAS COM 12 PEÇAS CADA	FORRO MINERAL 1250X625X12MM

NOTA FISCAL 771	
Quantidade	Produtos
02 UNIDADES	FILTROS EM FIBRA DE VIDRO JACUZZI 242FC9-T
01 CONJUNTO	CONJUNTO MOTOBOMBA MARCA JACUZZI SUCCAO 3 POLEGADAS RECALQUE 2 POLEGADAS COM ADAPTACAO PARA 3
02 UNIDADES	PRE FILTRO S04

NOTA FISCAL 772	
Quantidade	Produtos
02 UNIDADES	CARGA DE AREIA ESPECIAL FILTRANTE REFERENTE AOS FILTROS

Assim sendo, informamos que até a presente data não há nada que desabone sua conduta comercial nem a qualidade técnica dos referidos produtos.//

Rafael Boulhosa Portela
Departamento de Material e Patrimônio

Quadro de Assinaturas

Assinado por RAFAEL BOULHOSA PORTELA em 13/05/2022 11:28

Sua autenticidade pode ser verificada no Portal ALBA através do QRCode abaixo ou endereço
<http://certdigital.alba.ba.gov.br:80/autenticacaodocumento/autenticacao?codigoAutenticacao=20222D8C76>



Salvador, 03 de Setembro de 2019.

ATESTADO DE CAPACIDADE TÉCNICA

Atestamos, para devidos fins, que a empresa T A WEBER – ME, inscrita no CNPJ/ MF sob o nº 26.113.297/0001-95 e Inscrição Estadual nº 135154290, com sede na Rua Ariston Pimentel Vieira, S/N – Quadra 013, lote 011 Z011 – Cajá, Maragogipe, Bahia – CEP: 44.420-000, forneceu satisfatoriamente, para a Assembleia Legislativa da Bahia, o(s) item(ns) abaixo relacionado(s), cumprindo as exigências de prazo e qualidade, conforme documentos auxiliares de notas fiscais eletrônicas de nº 000.204, 000.205 e 000.207.

Quantidade	Descrição de Produtos
10 Unidades	FRIGOBAR 124 Litros 127 Branco
01 Unidade	ARQUIVO DE AÇO PARA MICROFILME com no mínimo 06 gavetas
10 Unidades	BATEDOR DE PORTA EM ACO, DE COR ZINCADA POLIDA
10 Jogos	JOGO DE CHAVE ESTRELAS COM 06 PECAS
10 Jogos	JOGO DE CHAVE DE FENDA COM 06 PECAS
03 Jogos	JOGO DE CHAVE DE BOCA COMBINADA EM ACO CARBONO DE 6mm x 19mm
10 Jogos	JOGO DE CHAVE ALLEN CANIVETE DE 2 A 8mm
10 Unidades	COLHER DE PEDREIRO EM ACO, HASTE CURVADA, CABO EM MADEIRA DE 9
10 Caixas	TRINCHA DE 1,5 PARA PINTURA CAIXA COM 12 UNIDADES
10 Caixas	TRINCHA DE 1 PARA PINTURA CAIXA COM 12 UNID
40 Unidades	KIT SALVA REGISTRO
10 Unidades	MARTELO UNHA DE 27cm COM CABO DE FIBRA EMBORRACHADO
20 Unidades	MOLA PARA PORTAS DE ATE 70KG, COR OURO
10 Unidades	TRINCHAO BROXA RETANGULAR, PLASTICA DE 12 x 4,5cm
10 Unidades	TRINCHAO BROXA RETANGULAR, PLASTICA DE 15,5 x 5,5cm
10 Unidades	TRINCHAO BROXA RETANGULAR, PLASTICA DE 18 x 7,5cm
05 Caixas	ADESIVO INSTANTANEO MULTIUSO CX C/ 20 UNIDADES COM 100g
10 Unidades	REBITADOR MANUAL PROFISSIONAL
70 Unidades	DISCO PARA MAQUITA DIAMANTADO PARA CORTE DE REVESTIMENTO
50 Unidades	DISCO DE SERRA 7.1/4 POL
20 Caixas	PORTA CADEADO CX COM 12 UNIDADE EM ACO 51x19mm
05 Caixas	PORTA CADEADO CX COM 12 UNIDADE EM ACO 151x44mm
30 Unidades	FECHADURA PARA PORTA EXTERNA 40x53
30 Unidades	CESTO PARA LIXO 100 LITROS COM TAMPA
05 Unidades	VASO SANITARIO COM CAIXA ACOPLADA

ALBA - Assembleia Legislativa da Bahia

Palácio Deputado Luis Eduardo Magalhães, 1ª Avenida, 130, Centro Administrativo da Bahia, CEP: 41.745-001, Salvador



05 Unidades	MICTORIO DE LOUCA COM SIFAO INTEGRADO
20 Unidades	PLACA PARA DIVISORIA NA COR BRANCA
20 Unidades	PLACA PARA DIVISORIA NA COR CINZA
100 Unidades	ROLO DE LA ANTI RESPINGO DE 23cm 9
10 Caixas	PLACA DE FORRO EM FIBRA MINERAL DE 1,25 x 62,5 CAIXA COM 14 UNID
05 Caixas	PLACA DE FORRO EM FIBRA MINERAL DE 62,5 x 62,5 CAIXA COM 14 UNID

Assim sendo, informamos que até a presente data não há nada que desabone sua conduta comercial nem a qualidade técnica de seus produtos.//

Jovina Lúcia Santos da Silva
Dept. de Material e Patrimônio
Cad. 000.340



**REPÚBLICA FEDERATIVA DO BRASIL
ESTADO DA PARAÍBA
CARTÓRIO AZEVEDO BASTOS
FUNDADO EM 1888
PRIMEIRO REGISTRO CIVIL DE NASCIMENTO E ÓBITOS E PRIVATIVO DE CASAMENTOS, INTERDIÇÕES E TUTELAS DA COMARCA DE
JOÃO PESSOA**

Av. Epitácio Pessoa, 1145 Bairro dos Estados 58030-00, João Pessoa PB
Tel.: (83) 3244-5404 / Fax: (83) 3244-5484
http://www.azevedobastos.not.br
E-mail: cartorio@azevedobastos.not.br



DECLARAÇÃO DE SERVIÇO DE AUTENTICAÇÃO DIGITAL

O Bel. Válber Azevêdo de Miranda Cavalcanti, Oficial do Primeiro Registro Civil de Nascimentos e Óbitos e Privativo de Casamentos, Interdições e Tutelas com atribuição de autenticar e reconhecer firmas da Comarca de João Pessoa Capital do Estado da Paraíba, em virtude de Lei, etc...

DECLARA para os devidos fins de direito que, o documento em anexo identificado individualmente em cada Código de Autenticação Digital¹ ou na referida sequência, foi autenticado de acordo com as Legislações e normas vigentes².

DECLARO ainda que, para garantir transparência e segurança jurídica de todos os atos oriundos da atividade Notarial e Registral no Estado da Paraíba, foi instituído pela Lei Nº 10.132, de 06 de novembro de 2013, a aplicação obrigatória de um Selo Digital de Fiscalização Extrajudicial em todos os atos de notas e registro, composto de um código único (por exemplo: Selo Digital: ABC12345-X1X2) e dessa forma, cada autenticação processada pela nossa Serventia pode ser verificada e confirmada tantas vezes quanto for necessário através do site do Tribunal de Justiça do Estado da Paraíba, endereço <https://corregedoria.tjpb.jus.br/selo-digital/>

A autenticação digital do documento faz prova de que, na data e hora em que ela foi realizada, a empresa T A WEBER tinha posse de um documento com as mesmas características que foram reproduzidas na cópia autenticada, sendo da empresa T A WEBER a responsabilidade, única e exclusiva, pela idoneidade do documento apresentado a este Cartório.

Esta DECLARAÇÃO foi emitida em **08/09/2020 20:29:24 (hora local)** através do sistema de autenticação digital do Cartório Azevedo Bastos, de acordo com o Art. 1º, 10º e seus §§ 1º e 2º da MP 2200/2001, como também, o documento eletrônico autenticado contendo o Certificado Digital do titular do Cartório Azevedo Bastos, poderá ser solicitado diretamente a empresa **T A WEBER** ou ao Cartório pelo endereço de e-mail autentica@azevedobastos.not.br

Para informações mais detalhadas deste ato, acesse o site <https://autdigital.azevedobastos.not.br> e informe o *Código de Autenticação Digital*.

Esta Declaração é válida por **tempo indeterminado** e está disponível para consulta em nosso site.

¹**Código de Autenticação Digital:** 105540609190835250004-1 105540609190835250004-2

²**Legislações Vigentes:** Lei Federal nº 8.935/94, Lei Federal nº 10.406/2002, Medida Provisória nº 2200/2001, Lei Federal nº 13.105/2015, Lei Estadual nº 8.721/2008, Lei Estadual nº 10.132/2013 e Provimento CGJ Nº 003/2014.

O referido é verdade, dou fé.

CHAVE DIGITAL

00005b1d734fd94f057f2d69fe6bc05b236a7460291592e479f9c2a80642b38ae2301ff659886a5abc0b70e5d79af03c62fc3be9da68fe3f7e820b77418
d2f8bd1419302db9c022ab1d48681b13d5f8b



Presidência da República
Casa Civil
Medida Provisória Nº 2.200-2,
de 24 de agosto de 2001.



ATESTADO DE CAPACIDADE TÉCNICA

Atestamos, para devidos fins, que a empresa **T A WEBER – ME**, inscrita no CNPJ/ MF sob o nº **26.113.237/0001-95** e Inscrição Estadual nº 135154290, com sede na Rua Ariston Pimentel Vieira, S/N – Quadra 013, lote 011 Z111 – Cajá, Maragogipe, Bahia – CEP: 44.420-000. Forneceu satisfatoriamente, os itens abaixo relacionados, cumprindo as exigências de prazo e qualidade, conforme NOTA FISCAL de n.º 817 e 818.

Descrição	Quant/Unidade
FORRO, para teto, em placa de fibra natural, HD Apus, cor branca, dimensões 625 x 1250 x 12mm	344/Unidades

Assim sendo, informamos que até a presente data não há nada que desabone sua conduta comercial nem qualidade técnica de seus produtos.

Salvador / Bahia, 11 de maio de 2022

13.420.609/0001-61

ALEXSANDRO SANTOS
Coordenador III

71 3116-7500
nsa@irdeb.ba.gov.br

Alexandro Santos
Alexandro Santos
Coordenador III
Mat. 92033420



ATESTADO DE CAPACIDADE TÉCNICA E COMERCIAL

Atestamos, para devidos fins, que a empresa T A WEBER – ME, inscrita no CNPJ/ MF sob o nº 26.113.237/0001-95 e Inscrição Estadual nº 135154290, com sede na Rua Ariston Pimentel Vieira, S/N – Quadra 013, lote 011 Z111 – Cajá, Maragogipe, Bahia – CEP: 44.420-000. Forneceu satisfatoriamente, os itens abaixo relacionados, conforme NOTA FISCAL de nº 000.000.336, 000.000.371, 000.000.372 e 000.000.390 .

OBJETO	QUANTIDADE	VALOR TOTAL(R\$)
ASSENTO SANITÁRIO UNIVERSAL COR BRANCA	300/unidades	4.794,00
LÂMPADA LED TUBULAR POTÊNCIA 9,9 WATTS	100/unidades	1.700,00
RODAPÉ PARA DIVISÓRIA, EM AÇO GALVANIZADO, COR PRETA COM 1,185m	70/unidades	587,30
TINTA DE PROTEÇÃO ANTICORROSIVA E ANTIODANTE COR BRANCO 3,6 LITROS	30/unidades	4.275,00
FORRO DE FIBRA COMPOSTO DE FIBRA DE VIDRO E POLIÉSTER, ESPESSURA 28mm DIMENSÕES 1.220 x 1.220mm, TIPO TECHSTYLE	30/unidades	32.550,00

Atestamos também que a empresa cumpriu com o prazo de entrega, quantidade e qualidade e que todos os produtos fornecidos a este órgão atenderam às nossas especificações, não ocorrendo nenhum fato que desabonasse a referida empresa.

Salvador, 08 de março de 2021.

CARINA DOS SANTOS
PEREIRA:78049750582

Assinado de forma digital por CARINA DOS
SANTOS PEREIRA:78049750582
Data: 2021.03.10 07:59:27 -03'00'

Carina dos Santos Pereira
Coordenação de Suprimentos
Ministério Público do Estado da Bahia
Fim do documento

ATESTADO DE CAPACIDADE TÉCNICA E COMERCIAL

Atestamos para os devidos fins que a empresa **T A WEBER – ME**, CNPJ/MF nº **26.113.237/0001-95**, estabelecida na Rua Ariston Pimentel Vieira, S/N – Quadra 013, lote 011 Z111 – Cajá, Maragogipe, Bahia – CEP: 44.420-000, forneceu a esta Instituição os itens abaixo especificados:

OBJETO	QUANTIDADE	VALOR TOTAL(R\$)
PAINEL para divisória, dimensões 35 x 1200 x 2100mm na cor areia Jundiá	300	43.260,00
PAINEL para divisória, dimensões 35 x 1200 x 2100mm na cor branca	150	21.630,00
PLACA DE FORRO, de gesso dimensões 1250 x 625mm	100	3.450,00
PLACA DE FORRO, mineral dimensões 1250 x 625mm cor branca	100	5.190,00

Atestamos também que a empresa cumpriu com o prazo de entrega, quantidade e qualidade e que todos os produtos fornecidos a este órgão atenderam às nossas especificações, não ocorrendo nenhum fato que desabonasse a referida empresa.

Salvador, 21 de outubro de 2021.

CLARISSA CUMMING FARANI
FERNANDES:00877599505
505

Assinado de forma digital por
CLARISSA CUMMING FARANI
FERNANDES:00877599505
Dados: 2021.10.21 15:31:46
-03'00'

Clarissa Cumming Farani Fernandes
Coordenação de Suprimentos
Ministério Público do Estado da Bahia

Salvador, 19 de abril de 2021.

ATESTADO DE CAPACIDADE TÉCNICA

Atestamos, para devidos fins, que a empresa **T A WEBER – ME**, inscrita no CNPJ/MF sob o nº **26.113.237/0001-95** e Inscrição Estadual nº 135154290, com sede na Rua Ariston Pimentel Vieira, S/N – Quadra 013, lote 011 Z111 – Cajá, Maragogipe, Bahia – CEP: 44.420-000. Forneceu satisfatoriamente, os itens abaixo relacionados, cumprindo as exigências de prazo e qualidade, conforme NOTA FISCAL de nº 000.000.461.

Descrição	Quant/Unidade
Forro para teto em placa de fibra natural HD Apus cor branca 625x1250x12mm	100

Assim sendo, informamos que até a presente data não há nada que desabone sua conduta comercial nem qualidade técnica de seus produtos.

Jackson Alves de Oliveira
Coordenador de Material e Patrimônio - CMP
Matr. cula: 920.57352
Secretaria de Desenvolvimento Urbano - SEDUR

RECEBEMOS DE T A WEBER - ME OS PRODUTOS E/OU SERVIÇOS CONSTANTES DA NOTA FISCAL ELETRÔNICA INDICADA ABAIXO. EMISSÃO: 02/03/2021 VALOR TOTAL: R\$ 5.325,00 DESTINATÁRIO: SECRETARIA DE DESENVOLVIMENTO URBANO - DIRETORIA GERAL - AVENIDA LUIS VIANA FILHO, 550 - 5 AVENIDA CENTRO ADMINISTRATIVO DA BAHIA Salvador-BA

NF-e
Nº. 000.000.461
Série 001

DATA DE RECEBIMENTO

IDENTIFICAÇÃO E ASSINATURA DO RECEBEDOR



T A WEBER - ME

RUA ARISTON PIMENTEL VIEIRA, S/N - QUADRA013 LOTE 0011
CAJA - 44420-000
Maragogipe - BA Fone/Fax: 71991269114

DANFE

Documento Auxiliar da Nota Fiscal Eletrônica

0 - ENTRADA
1 - SAÍDA

1

Nº. 000.000.461
Série 001
Folha 1/1

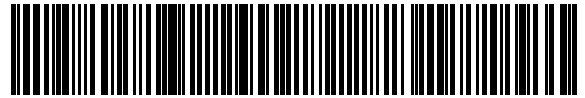

CHAVE DE ACESSO

2921 0326 1132 9700 0195 5500 1000 0004 6112 5407 1850

Consulta de autenticidade no portal nacional da NF-e
www.nfe.fazenda.gov.br/portal ou no site da Sefaz Autorizadora

PROTOCOLO DE AUTORIZAÇÃO DE USO

129211004397239 - 02/03/2021 12:07:57

NATUREZA DA OPERAÇÃO

Venda de mercadoria

INSCRIÇÃO ESTADUAL

135154290

INSCRIÇÃO ESTADUAL DO SUBST. TRIBUT.

CNPJ

26.113.297/0001-95

DESTINATÁRIO / REMETENTE

NOME / RAZÃO SOCIAL

SECRETARIA DE DESENVOLVIMENTO URBANO - DIRETORIA GERAL

CNPJ / CPF

05.457.349/0001-70

DATA DA EMISSÃO

02/03/2021

ENDEREÇO

AVENIDA LUIS VIANA FILHO, 550 - 5 AVENIDA

BAIRRO / DISTRITO

CENTRO ADMINISTRATIVO DA BAHIA

CEP

41745-004

DATA DA SAÍDA/ENTRADA

02/03/2021

MUNICÍPIO

Salvador

UF

FONE / FAX

BA 7131183188

INSCRIÇÃO ESTADUAL

HORA DA SAÍDA/ENTRADA

12:03:00

CÁLCULO DO IMPOSTO

BASE DE CÁLCULO DO ICMS	VALOR DO ICMS	BASE DE CÁLC. ICMS S.T.	VALOR DO ICMS SUBST.	VALOR IMP. IMPORTAÇÃO	VALOR DO PIS	VALOR TOTAL DOS PRODUTOS
0,00	0,00	0,00	0,00	0,00	0,00	5.325,00
VALOR DO FRETE	VALOR DO SEGURO	DESCONTO	OUTRAS DESPESAS	VALOR TOTAL DO IPI	VALOR DA COFINS	VALOR TOTAL DA NOTA
0,00	0,00	0,00	0,00	0,00	0,00	5.325,00

TRANSPORTADOR / VOLUMES TRANSPORTADOS

NOME / RAZÃO SOCIAL	FRETE POR CONTA	CÓDIGO ANTT	PLACA DO VEÍCULO	UF	CNPJ / CPF
	Emitente				
ENDEREÇO	MUNICÍPIO	UF	INSCRIÇÃO ESTADUAL		
QUANTIDADE	ESPÉCIE	MARCA	NUMERAÇÃO	PESO BRUTO	PESO LÍQUIDO
100					

DADOS DOS PRODUTOS / SERVIÇOS

CÓDIGO PRODUTO	DESCRIÇÃO DO PRODUTO / SERVIÇO	NCM/SH	O/CST	CFOP	UN	QUANT	VALOR UNIT	VALOR TOTAL	B.CÁLC ICMS	VALOR ICMS	VALOR IPI	ALÍQ. ICMS	ALÍQ. IPI
2063762173403	FORRO para teto em placa de fibra natural HD Apus cor branca 625x1250x12mm	70199090	0102	5102	UN	100,00	53,25	5.325,00	0,00	0,00		0,00	

DADOS ADICIONAIS

INFORMAÇÕES COMPLEMENTARES

AFM n 26.004.00011/2021 / DADOS BANCARIOS: BANCO BRADESCO: AGENCIA: 3006 C/C: 4876-3
Valor Aprox dos Tributos: R\$ 1.645,42

RESERVADO AO FISCO

Salvador, 19 de abril de 2021.

ATESTADO DE CAPACIDADE TÉCNICA

Atestamos, para devidos fins, que a empresa **T A WEBER – ME**, inscrita no CNPJ/MF sob o nº **26.113.237/0001-95** e Inscrição Estadual nº 135154290, com sede na Rua Ariston Pimentel Vieira, S/N – Quadra 013, lote 011 Z111 – Cajá, Maragogipe, Bahia – CEP: 44.420-000. Forneceu satisfatoriamente, os itens abaixo relacionados, cumprindo as exigências de prazo e qualidade, conforme NOTA FISCAL de nº 000.000.461.

Descrição	Quant/Unidade
Forro para teto em placa de fibra natural HD Apus cor branca 625x1250x12mm	100

Assim sendo, informamos que até a presente data não há nada que desabone sua conduta comercial nem qualidade técnica de seus produtos.

Jackson Alves de Oliveira
Coordenador de Material e Patrimônio - CMP
Matr. cula: 920.57352
Secretaria de Desenvolvimento Urbano - SEDUR



ATESTADO DE CAPACIDADE TÉCNICA

A DIRETORIA DE SUPRIMENTO E PATRIMÔNIO DO TRIBUNAL DE JUSTIÇA DO ESTADO DA BAHIA, através da Coordenação de Compras, situada na 5ª Avenida do CAB, nº 560, sala nº 112, Prédio Anexo I, Centro Administrativo da Bahia, nesta Capital, inscrita no CNPJ/MF nº 13.100.722/0001-60, atesta para os devidos fins que a empresa **T A WEBER**, inscrita no CNPJ/MF nº **26.113.297/0001-95**, situada na Rua Ariston Pimentel Vieira s/n, quadra 13, lote 011, Z111, bairro Caja, Município Maragogipe-BA, declarada vencedora da Licitação nº 09.009-PE128/2021 SAEB, Item 01 (um) forneceu o objeto licitado a seguir discriminados, atendendo satisfatoriamente às condições contratuais durante o período da sua vigência na época, tendo respeitada a cláusula que se refere as especificações técnicas, sendo os serviços considerados de boa qualidade.

PRODUTO	QTDE.
Código: 56.40.00.00130588-3	
FORRO, para teto, em placa de fibra natural, HD Apus, cor branca, dimensões 625 x 1250 x 12mm.	80

Salvador/BA, 12 de maio de 2022

Vivian Dantas Vaz Catelino
Coordenadora de Compras

Jorge Medrado Junior
Diretor de Suprimento e Patrimônio



ATESTADO DE CAPACIDADE TÉCNICA E COMERCIAL

Atestamos para os devidos fins que a empresa **T A WEBER-ME**, CNPJ/MF nº 26.113.237/0001-95 e Inscrição Estadual nº 135154290, estabelecida na Rua Ariston Pimentel Vieira, S/N, Quadra 013, lote 011 Z111 – Cajá, Maragogipe, Salvador-BA, CEP: 44.420-000 forneceu a esta Instituição os itens abaixo especificados:

OBJETO	QUANTIDADE	VALOR
Mola Interna 453/21-A de reposição para mola automática	70/unidades	5.243,00
Unidade de Purificação, elemento filtrante, vida útil 4.000 litros	40/unidades	11.600,00
Mídia DVD-R 8x, 4.7GB com capa	10.000/unidades	2.676,00

Atestamos também que a empresa cumpriu com o prazo de entrega, quantidade e qualidade e que todos os produtos fornecidos a este órgão atenderam às nossas especificações, não ocorrendo nenhum fato que desabonasse a referida empresa.

Salvador, 31 de março de 2020.

Elizabeth Maria Ramos
Coordenação de Suprimentos
MP/BA

|04142491/0001-66|

MINISTÉRIO PÚBLICO DO ESTADO DA BAHIA

Av. Joana Angélica, nº 1312
Nazaré - CEP 40.050-001

SALVADOR - BA

BALANÇO PATRIMONIAL



Entidade: T A WEBER

Período da Escrituração: 01/01/2021 a 31/12/2021

CNPJ: 26.113.297/0001-95

Número de Ordem do Livro: 2

Período Selecionado: 01 de Janeiro de 2021 a 31 de Dezembro de 2021

Descrição	Nota	Saldo Inicial	Saldo Final
ATIVO		R\$ 443.095,36	R\$ 487.985,68
ATIVO CIRCULANTE		R\$ 91.757,61	R\$ 460.660,68
DISPONIVEL		R\$ 30.156,16	R\$ 398.485,11
CONTAS A RECEBER		R\$ 35.521,84	R\$ 49.182,10
OUTROS CRÉDITOS		R\$ 26.079,61	R\$ 12.993,47
ESTOQUES		R\$ 0,00	R\$ 0,00
ATIVO NÃO CIRCULANTE		R\$ 351.337,75	R\$ 27.325,00
ATIVO REALIZAVEL A LONGO PRAZO		R\$ 308.941,46	R\$ 0,00
INVESTIMENTOS		R\$ 5.771,29	R\$ 0,00
IMOBILIZADO		R\$ 36.625,00	R\$ 27.325,00
PASSIVO		R\$ 443.095,36	R\$ 487.985,68
PASSIVO CIRCULANTE		R\$ 186.022,73	R\$ 182.332,40
FORNECEDORES		R\$ 26.815,03	R\$ 105.889,48
EMPRÉSTIMOS E FINANCIAMENTOS		R\$ 115.773,29	R\$ 0,00
OBRIGAÇÕES TRABALHISTAS E ENCARGOS		R\$ 2.447,99	R\$ 8.576,88
OBRIGAÇÕES TRIBUTÁRIAS		R\$ 40.986,42	R\$ 67.866,04
PASSIVO NÃO CIRCULANTE		R\$ 0,00	R\$ 98.141,68
EMPRÉSTIMOS E FINANCIAMENTOS LP		R\$ 0,00	R\$ 98.141,68
PATRIMÔNIO LÍQUIDO		R\$ 257.072,63	R\$ 207.511,60
CAPITAL		R\$ 100.000,00	R\$ 100.000,00
(-) RESERVAS		R\$ (40.000,00)	R\$ 0,00
LUCROS OU PREJUÍZOS ACUMULADOS		R\$ 197.072,63	R\$ 107.511,60

Este documento é parte integrante de escrituração cuja autenticação se comprova pelo recibo de número BB.D0.10.40.33.B5.AE.98.19.1E.24.B9.38.0F.61.46.15.77.7F.21-6, nos termos do Decreto nº 8.683/2016.

Este relatório foi gerado pelo Sistema Público de Escrituração Digital – Sped

Versão 9.0.1 do Visualizador

Página 1 de 1

DEMONSTRAÇÃO DE RESULTADO DO EXERCÍCIO



Entidade: T A WEBER

Período da Escrituração: 01/01/2021 a 31/12/2021

CNPJ: 26.113.297/0001-95

Número de Ordem do Livro: 2

Período Selecionado: 01 de Janeiro de 2021 a 31 de Dezembro de 2021

Descrição	Nota	Saldo anterior	Saldo atual
RECEITA BRUTA OPERACIONAL		R\$ 1.089.283,52	R\$ 1.703.803,69
Vendas de Mercadorias		R\$ 1.026.773,46	R\$ 1.592.366,83
Vendas de Serviços		R\$ 62.510,06	R\$ 111.436,86
(-) DEDUCOES DA RECEITA		R\$ (121.055,60)	R\$ (239.005,82)
(-) Devoluções de vendas		R\$ (43.865,35)	R\$ (97.255,81)
(-) Simples Nacional		R\$ (77.190,25)	R\$ (141.750,01)
(-) CUSTO DAS MERCADORIAS		R\$ (556.996,81)	R\$ (837.255,28)
(-) Custos das Mercadorias Vendidas		R\$ (556.996,81)	R\$ (837.255,28)
LUCRO BRUTO		R\$ 411.231,11	R\$ 627.542,59
(-) CONTAS DE DESPESAS		R\$ (220.067,24)	R\$ (240.228,77)
(-) DESPESAS COM PESSOAL		R\$ (8.892,65)	R\$ (34.456,11)
(-) Pró Labore		R\$ (0,00)	R\$ (2.200,00)
(-) Salários		R\$ (5.464,14)	R\$ (25.080,00)
(-) FGTS sobre folha		R\$ (437,12)	R\$ (2.006,40)
(-) Férias		R\$ (2.247,31)	R\$ (2.696,77)
(-) FGTS sobre Ferias		R\$ (179,78)	R\$ (215,74)
(-) 13º Salario		R\$ (522,50)	R\$ (2.090,00)
(-) FGTS sobre 13º Salario		R\$ (41,80)	R\$ (167,20)
(-) DESPESAS ADMINISTRATIVAS		R\$ (182.448,58)	R\$ (167.776,57)
(-) Contadores		R\$ (0,00)	R\$ (3.507,12)
(-) Despesas com Veículos		R\$ (0,00)	R\$ (7,50)
(-) Combustível para Veiculos e equipamentos		R\$ (0,00)	R\$ (289,45)
(-) Depreciação		R\$ (9.300,00)	R\$ (9.300,00)
(-) Telefone e Internet		R\$ (2.332,05)	R\$ (2.442,93)
(-) Água		R\$ (53,86)	R\$ (0,00)
(-) Fretes e Carretos		R\$ (14.050,57)	R\$ (14.472,46)
(-) Energia Eletrica		R\$ (686,06)	R\$ (0,00)
(-) Seguros Diversos		R\$ (432,89)	R\$ (0,00)
(-) Despesas Não Dedutíveis		R\$ (0,00)	R\$ (137.757,11)
(-) Cartao credito/debito		R\$ (155.593,15)	R\$ (0,00)
(-) DESPESAS TRIBUTARIAS		R\$ (28.726,01)	R\$ (37.996,09)
(-) Tributos Estaduais		R\$ (26.024,95)	R\$ (0,00)
(-) Tributos Municipais		R\$ (470,57)	R\$ (405,41)
(-) Multas Indedutíveis		R\$ (255,76)	R\$ (0,00)
(-) IOF		R\$ (152,21)	R\$ (156,19)
(-) Taxas Diversas		R\$ (1.822,52)	R\$ (1.706,92)
(-) ICMS Substituição Tributária		R\$ (0,00)	R\$ (35.727,57)
(-) RESULTADO FINANCEIRO		R\$ (4.901,70)	R\$ (7.498,95)
RECEITAS FINANCEIRAS		R\$ 2,86	R\$ 1.420,08
(-) Descontos Obtidos		R\$ 2,80	R\$ (0,00)
Rendimentos de Aplicações Financeiras		R\$ 0,06	R\$ 1.420,08
(-) DESPESAS FINANCEIRAS		R\$ (4.904,56)	R\$ (8.919,03)
(-) Juros Pagos		R\$ (1.722,84)	R\$ (6.603,16)
(-) Despesas Bancárias		R\$ (3.181,72)	R\$ (2.315,87)
LUCRO LÍQUIDO DO EXERCÍCIO		R\$ 186.262,17	R\$ 379.814,87

Este documento é parte integrante de escrituração cuja autenticação se comprova pelo recibo de número BB.D0.10.40.33.B5.AE.98.19.1E.24.B9.38.0F.61.46.15.77.7F.21-6, nos termos do Decreto nº 8.683/2016.

Este relatório foi gerado pelo Sistema Público de Escrituração Digital – Sped

Versão 9.0.1 do Visualizador

Página 1 de 1

COEFICIENTES DE ANÁLISES EM 31/12/2021

Coeficiente	Fórmula	Valor	Resultado
Índice de Liquidez Geral	Ativo Circulante + Realizável Longo Prazo	460.660,68 + 0,00	1,64
	Passivo Circulante + Passivo Não-Circulante	182.332,40 + 98.141,68	
Índice de Liquidez Corrente	Ativo Circulante	460.660,68	2,53
	Passivo Circulante	182.332,40	
Índice de Liquidez Seca	Ativo Circulante - Estoque	460.660,68 - 0,00	2,53
	Passivo Circulante	182.332,40	
Índice de Liquidez Imediata	Disponível	398.485,11	2,19
	Passivo Circulante	182.332,40	
Índice de Liquidez de Recursos Próprios	Ativo Circulante - Passivo Circulante	460.660,68 - 182.332,40	1,34
	Patrimônio Líquido	207.511,60	
Índice de Solvência Geral	Ativo	487.985,68	1,74
	Passivo Circulante + Passivo Não-Circulante	182.332,40 + 98.141,68	
Capital Circulante Líquido	Ativo Circulante - Passivo Circulante	460.660,68 - 182.332,40	278.328,28
Índice de Capital de Terceiros	Passivo Circulante + Passivo Não-Circulante	182.332,40 + 98.141,68	1,35
	Patrimônio Líquido	207.511,60	
Índice de Endividamento Geral	Passivo Circulante + Passivo Não-Circulante	182.332,40 + 98.141,68	0,57
	Passivo Total	487.985,68	
Índice de Endividamento Corrente	Passivo Circulante	182.332,40	0,88
	Patrimônio Líquido + Resultado de Exer. Futuros	207.511,60 + 0,00	
Índice de Dívida a Curto Prazo	Passivo Circulante	182.332,40	1,86
	Passivo Não-Circulante	98.141,68	
Grau de Endividamento	Passivo Circulante + Passivo Não-Circulante	182.332,40 + 98.141,68	0,57
	Ativo	487.985,68	
Índice de Garantia de Capital de Terceiros	Patrimônio Líquido	207.511,60	0,74
	Passivo Circulante + Passivo Não-Circulante	182.332,40 + 98.141,68	
Índice de Giro do Ativo	Receita de Vendas	3.422.590,65	7,01
	Ativo	487.985,68	
Margem Operacional	Lucro/Prejuízo Operacional	1.443.864,42	0,42
	Receitas de Vendas	3.422.590,65	

THAIS ANDRADE
 WEBER:04252396590
Assinado de forma digital por THAIS ANDRADE WEBER:04252396590
 Dados: 2022.05.03 15:19:43 -03'00'

DANIEL OLIVEIRA DA SILVA:03978138565
Assinado de forma digital por DANIEL OLIVEIRA DA SILVA:03978138565
 Dados: 2022.05.03 13:47:30 -03'00'

THAIS ANDRADE WEBER
 EMPRESÁRIA
 CPF: 042.523.965-90

DANIEL OLIVEIRA DA SILVA
 Reg. no CRC - BA sob o No. 037028/O
 CPF: 039.781.385-65

TERMOS DE ABERTURA E ENCERRAMENTO



Entidade: T A WEBER
 Período da Escrituração: 01/01/2021 a 31/12/2021 CNPJ: 26.113.297/0001-95
 Número de Ordem do Livro: 2
 Período Selecionado: 01 de Janeiro de 2021 a 31 de Dezembro de 2021

TERMO DE ABERTURA

Nome Empresarial	T A WEBER
NIRE	29105219830
CNPJ	26.113.297/0001-95
Número de Ordem	2
Natureza do Livro	Livro Diário
Município	MARAGOGIPE
Data do arquivamento dos atos constitutivos	06/09/2016
Data de arquivamento do ato de conversão de sociedade simples em sociedade empresária	
Data de encerramento do exercício social	31/12/2021
Quantidade total de linhas do arquivo digital	7275

TERMO DE ENCERRAMENTO

Nome Empresarial	T A WEBER
Natureza do Livro	Livro Diário
Número de ordem	2
Quantidade total de linhas do arquivo digital	7275
Data de início	01/01/2021
Data de término	31/12/2021

Este documento é parte integrante de escrituração cuja autenticação se comprova pelo recibo de número BB.D0.10.40.33.B5.AE.98.19.1E.24.B9.38.0F.61.46.15.77.7F.21-6, nos termos do Decreto nº 8.683/2016.

Este relatório foi gerado pelo Sistema Público de Escrituração Digital – Sped

RECIBO DE ENTREGA DE ESCRITURAÇÃO CONTÁBIL DIGITAL

IDENTIFICAÇÃO DO TITULAR DA ESCRITURAÇÃO

NIRE 29105219830	CNPJ 26.113.297/0001-95	
NOME EMPRESARIAL T A WEBER		

IDENTIFICAÇÃO DA ESCRITURAÇÃO

FORMA DA ESCRITURAÇÃO CONTÁBIL Livro Diário	PERÍODO DA ESCRITURAÇÃO 01/01/2021 a 31/12/2021
NATUREZA DO LIVRO Livro Diário	NÚMERO DO LIVRO 2
IDENTIFICAÇÃO DO ARQUIVO (HASH) BB.D0.10.40.33.B5.AE.98.19.1E.24.B9.38.0F.61.46.15.77.7F.21	

ESTE LIVRO FOI ASSINADO COM OS SEGUINTE CERTIFICADOS DIGITAIS:

QUALIFICAÇÃO DO SIGNATARIO	CPF/CNPJ	NOME	Nº SÉRIE DO CERTIFICADO	VALIDADE	RESPONSÁVEL LEGAL
contador	03978138565	DANIEL OLIVEIRA DA SILVA:03978138565	695682331480847532 1	29/06/2021 a 29/06/2022	Não
Pessoa jurídica (e-CNPJ ou e-PJ)	26113297000195	T A WEBER:2611329700019	875068717329079531 1	16/03/2022 a 16/03/2023	Sim

NÚMERO DO RECIBO:

BB.D0.10.40.33.B5.AE.98.19.1E.24.B9.
38.0F.61.46.15.77.7F.21-6

Escrituração recebida via Internet
pelo Agente Receptor SERPRO
em 03/05/2022 às 16:09:28

6A.D0.B9.A3.80.13.92.BF
F9.11.6E.32.ED.1E.BD.CD

Considera-se autenticado o livro contábil a que se refere este recibo, dispensando-se a autenticação de que trata o art. 39 da Lei nº 8.934/1994. Este recibo comprova a autenticação.

BASE LEGAL: Decreto nº 1.800/1996, com a alteração do Decreto nº 8.683/2016, e arts. 39, 39-A, 39-B da Lei nº 8.934/1994 com a alteração da Lei Complementar nº 1247/2014.

**CONSELHO REGIONAL DE CONTABILIDADE - BA****CERTIDÃO DE REGULARIDADE PROFISSIONAL**

O **CONSELHO REGIONAL DE CONTABILIDADE - BA** CERTIFICA que o profissional identificado no presente documento encontra-se em situação REGULAR neste Regional, apto ao exercício da atividade contábil nesta data, de acordo com as suas prerrogativas profissionais, conforme estabelecido no art. 25 e 26 do Decreto-Lei n.º 9.295/46.

Informamos que a presente certidão não quita nem invalida quaisquer débitos ou infrações que, posteriormente, venham a ser apurados contra o titular deste registro, bem como não atesta a regularidade dos trabalhos técnicos elaborados pelo profissional da Contabilidade.

**CONSELHO REGIONAL DE CONTABILIDADE BA**

Certidão n.º: BA/2022/00005844
Nome: DANIEL OLIVEIRA DA SILVA CPF: 039.781.385-65
CRC/UF n.º BA-037028/O Categoria: CONTADOR
Validade: 03.08.2022
Finalidade: LIVRO DIÁRIO
Livro: Livro Diário
Nº 2 / Exercício: 2021

Confirme a existência deste documento na página WWW.CRCBA.ORG.BR, mediante número de controle a seguir:

CPF : **039.781.385-65** Controle : **2203.3772.4714.5341**



MINISTÉRIO DA FAZENDA
Secretaria da Receita Federal do Brasil
Procuradoria-Geral da Fazenda Nacional

**CERTIDÃO POSITIVA COM EFEITOS DE NEGATIVA DE DÉBITOS RELATIVOS AOS TRIBUTOS
FEDERAIS E À DÍVIDA ATIVA DA UNIÃO**

Nome: T A WEBER
CNPJ: 26.113.297/0001-95

Ressalvado o direito de a Fazenda Nacional cobrar e inscrever quaisquer dívidas de responsabilidade do sujeito passivo acima identificado que vierem a ser apuradas, é certificado que:

1. constam débitos administrados pela Secretaria da Receita Federal do Brasil (RFB) com exigibilidade suspensa nos termos do art. 151 da Lei nº 5.172, de 25 de outubro de 1966 - Código Tributário Nacional (CTN), ou objeto de decisão judicial que determina sua desconsideração para fins de certificação da regularidade fiscal, ou ainda não vencidos; e
2. não constam inscrições em Dívida Ativa da União (DAU) na Procuradoria-Geral da Fazenda Nacional (PGFN).

Conforme disposto nos arts. 205 e 206 do CTN, este documento tem os mesmos efeitos da certidão negativa.

Esta certidão é válida para o estabelecimento matriz e suas filiais e, no caso de ente federativo, para todos os órgãos e fundos públicos da administração direta a ele vinculados. Refere-se à situação do sujeito passivo no âmbito da RFB e da PGFN e abrange inclusive as contribuições sociais previstas nas alíneas 'a' a 'd' do parágrafo único do art. 11 da Lei nº 8.212, de 24 de julho de 1991.

A aceitação desta certidão está condicionada à verificação de sua autenticidade na Internet, nos endereços <<http://rfb.gov.br>> ou <<http://www.pgfn.gov.br>>.

Certidão emitida gratuitamente com base na Portaria Conjunta RFB/PGFN nº 1.751, de 2/10/2014.
Emitida às 17:03:18 do dia 19/07/2022 <hora e data de Brasília>.
Válida até 15/01/2023.

Código de controle da certidão: **E691.CA2A.9087.5B7F**
Qualquer rasura ou emenda invalidará este documento.



Certidão Negativa de Débitos Tributários

(Emitida para os efeitos dos arts. 113 e 114 da Lei 3.956 de 11 de dezembro de 1981 - Código Tributário do Estado da Bahia)

Certidão Nº: **20223313846**

RAZÃO SOCIAL	
T A WEBER	
INSCRIÇÃO ESTADUAL	CNPJ
135.154.290	26.113.297/0001-95

Fica certificado que não constam, até a presente data, pendências de responsabilidade da pessoa física ou jurídica acima identificada, relativas aos tributos administrados por esta Secretaria.

Esta certidão engloba todos os seus estabelecimentos quanto à inexistência de débitos, inclusive os inscritos na Dívida Ativa, de competência da Procuradoria Geral do Estado, ressalvado o direito da Fazenda Pública do Estado da Bahia cobrar quaisquer débitos que vierem a ser apurados posteriormente.

Emitida em 19/07/2022, conforme Portaria nº 918/99, sendo válida por 60 dias, contados a partir da data de sua emissão.

A AUTENTICIDADE DESTE DOCUMENTO PODE SER COMPROVADA NAS INSPETORIAS FAZENDÁRIAS OU VIA INTERNET, NO ENDEREÇO <http://www.sefaz.ba.gov.br>

Válida com a apresentação conjunta do cartão original de inscrição no CPF ou no CNPJ da Secretaria da Receita Federal do Ministério da Fazenda.



Prefeitura Municipal de Maragogipe

SECRETARIA DA FAZENDA - SEFAZ

RUA LARGO DA MATRIZ, 21

CENTRO - MARAGOGIPE - BA CEP: 44420-000

CNPJ: 13.784.384/0001-22

CERTIDÃO NEGATIVA DE DÉBITOS

Número: 000093/2022.E

Nome/Razão Social: **T A WEBER - ME**

Nome Fantasia: **DANTAI COMERCIO E SERVIÇOS**

Inscrição Municipal: **00256111**

CPF/CNPJ: **26.113.297/0001-95**

Endereço: **RUA ARISTON PIMENTEL VIEIRA, S/N QUADRA 013 LOTE 0011 Z 111**

CAJA MARAGOGIPE - BA CEP: 44420-000

RESSALVADO O DIREITO DA FAZENDA MUNICIPAL COBRAR QUAISQUER DÉBITOS QUE VIEREM A SER APURADOS POSTERIORMENTE, É CERTIFICADO QUE, ATÉ A PRESENTE DATA, NÃO CONSTAM DÉBITOS TRIBUTÁRIOS DO CONTRIBUINTE ACIMA CITADO PARA COM ESTE MUNICÍPIO.

Observação:

Esta certidão foi emitida em 11/06/2022 com base no Código Tributário Municipal.

Certidão válida até: **09/09/2022**

Esta certidão abrange somente a Inscrição Municipal acima identificada.

Código de controle desta certidão: **7600007233470000014579090000093202206112**



Certidão emitida eletronicamente via internet. A aceitação desta certidão está condicionada à verificação de sua autenticidade na Internet, no endereço eletrônico:

<https://maragogipe.saatri.com.br>, Econômico - Certidão Negativa - Verificar Autenticidade

Atenção: Qualquer rasura ou emenda invalidará este documento.

Impresso em 11/06/2022 às 10:57:42

[Voltar](#)[Imprimir](#)

Certificado de Regularidade do FGTS - CRF

Inscrição: 26.113.297/0001-95
Razão Social: T A WEBER
Endereço: RUA ARISTON PIMENTEL VIEIRA SN QD 13 LT 11 Z111 / CAJA /
MARAGOGIPE / BA / 44420-000

A Caixa Econômica Federal, no uso da atribuição que lhe confere o Art. 7, da Lei 8.036, de 11 de maio de 1990, certifica que, nesta data, a empresa acima identificada encontra-se em situação regular perante o Fundo de Garantia do Tempo de Serviço - FGTS.

O presente Certificado não servirá de prova contra cobrança de quaisquer débitos referentes a contribuições e/ou encargos devidos, decorrentes das obrigações com o FGTS.

Validade: 28/07/2022 a 26/08/2022

Certificação Número: 2022072803152590758941

Informação obtida em 07/08/2022 12:58:57

A utilização deste Certificado para os fins previstos em Lei esta condicionada a verificação de autenticidade no site da Caixa:
www.caixa.gov.br



PODER JUDICIÁRIO
JUSTIÇA DO TRABALHO

CERTIDÃO NEGATIVA DE DÉBITOS TRABALHISTAS

Nome: T A WEBER (MATRIZ E FILIAIS)

CNPJ: 26.113.297/0001-95

Certidão nº: 22893587/2022

Expedição: 19/07/2022, às 16:59:54

Validade: 15/01/2023 - 180 (cento e oitenta) dias, contados da data de sua expedição.

Certifica-se que **T A WEBER (MATRIZ E FILIAIS)**, inscrito(a) no CNPJ sob o nº **26.113.297/0001-95**, **NÃO CONSTA** como inadimplente no Banco Nacional de Devedores Trabalhistas.

Certidão emitida com base nos arts. 642-A e 883-A da Consolidação das Leis do Trabalho, acrescentados pelas Leis ns.º 12.440/2011 e 13.467/2017, e no Ato 01/2022 da CGJT, de 21 de janeiro de 2022. Os dados constantes desta Certidão são de responsabilidade dos Tribunais do Trabalho.

No caso de pessoa jurídica, a Certidão atesta a empresa em relação a todos os seus estabelecimentos, agências ou filiais.

A aceitação desta certidão condiciona-se à verificação de sua autenticidade no portal do Tribunal Superior do Trabalho na Internet (<http://www.tst.jus.br>).

Certidão emitida gratuitamente.

INFORMAÇÃO IMPORTANTE

Do Banco Nacional de Devedores Trabalhistas constam os dados necessários à identificação das pessoas naturais e jurídicas inadimplentes perante a Justiça do Trabalho quanto às obrigações estabelecidas em sentença condenatória transitada em julgado ou em acordos judiciais trabalhistas, inclusive no concernente aos recolhimentos previdenciários, a honorários, a custas, a emolumentos ou a recolhimentos determinados em lei; ou decorrentes de execução de acordos firmados perante o Ministério Público do Trabalho, Comissão de Conciliação Prévia ou demais títulos que, por disposição legal, contiver força executiva.



19/07/2022

005844938

PODER JUDICIÁRIO
TRIBUNAL DE JUSTIÇA DO ESTADO DA BAHIA

CERTIDÃO ESTADUAL
CONCORDATA, FALÊNCIA, RECUPERAÇÃO JUDICIAL E
EXTRAJUDICIAL - 1º GRAU

CERTIDÃO Nº: 005844938**FOLHA: 1/1**

A autenticidade desta certidão poderá ser confirmada pela internet no site do Tribunal de Justiça (<http://esaj.tjba.jus.br/sco/abrirConferencia.do>).

CERTIFICO que, pesquisando os registros de distribuições de feitos cíveis do Estado da Bahia, anteriores a data de 19/07/2022, verifiquei NADA CONSTAR em nome de:

T A WEBER - ME, portador do CNPJ: 26.113.297/0001-95, estabelecida na RUA ARISTON PIMENTEL VIEIRA, QUADRA 013 LOTE 011, CAJÁ, CEP: 44420-000, Maragogipe - BA. *****

Os dados informados são de responsabilidade do solicitante, devendo a titularidade ser conferida pelo interessado e/ou destinatário, A presente certidão abrange pesquisa no banco de dados pelo período de 20 (vinte) anos.

Certifico finalmente que esta certidão é sem custas.

Esta certidão foi emitida pela internet e sua validade é de 30 dias a partir da data de sua emissão. Após esta data será necessária a emissão de uma nova certidão.

Salvador, terça-feira, 19 de julho de 2022.

PEDIDO Nº:**005844938**



19/07/2022

005844947

PODER JUDICIÁRIO
TRIBUNAL DE JUSTIÇA DO ESTADO DA BAHIA

CERTIDÃO ESTADUAL
INSOLVÊNCIA, RECUPERAÇÃO JUDICIAL E EXTRAJUDICIAL - 1º
GRAU

CERTIDÃO Nº: 005844947**FOLHA: 1/1**

A autenticidade desta certidão poderá ser confirmada pela internet no site do Tribunal de Justiça (<http://esaj.tjba.jus.br/sco/abrirConferencia.do>).

CERTIFICO que, pesquisando os registros de distribuições de feitos cíveis do Estado da Bahia, anteriores a data de 19/07/2022, verifiquei NADA CONSTAR em nome de:

T A WEBER - ME, portador do CNPJ: 26.113.297/0001-95, estabelecida na RUA ARISTON PIMENTEL VIEIRA, S/N.º, QUADRA 013, LOTE 011, CAJÁ, CEP: 44420-000, Maragogipe - BA. *****

Os dados informados são de responsabilidade do solicitante, devendo a titularidade ser conferida pelo interessado e/ou destinatário, A presente certidão abrange pesquisa no banco de dados pelo período de 20 (vinte) anos.

Certifico finalmente que esta certidão é sem custas.

Esta certidão foi emitida pela internet e sua validade é de 30 dias a partir da data de sua emissão. Após esta data será necessária a emissão de uma nova certidão.

Salvador, terça-feira, 19 de julho de 2022.

PEDIDO Nº:**005844947**

FILTROS APLICADOS:**Busca livre:** 26113297000195**LIMPAR****Data da consulta:** 19/07/2022 17:01:28**Data da última atualização:** 19/07/2022 12:00:04

DETALHAR	CNPJ/CPF DO SANCIONADO	NOME DO SANCIONADO	UF DO SANCIONADO	ÓRGÃO/ENTIDADE SANCIONADORA	TIPO DA SANÇÃO	DATA DE PUBLICAÇÃO DA SANÇÃO
Nenhum registro encontrado						



Improbidade Administrativa e Inelegibilidade

Certidão Negativa

Certifico que nesta data (19/07/2022 às 17:07) NÃO CONSTA no Cadastro Nacional de Condenações Cíveis por Ato de Improbidade Administrativa e Inelegibilidade registros de condenação com trânsito em julgado ou sanção ativa quanto ao CNPJ nº 26.113.297/0001-95.

A condenação por atos de improbidade administrativa não implica automático e necessário reconhecimento da inelegibilidade do condenado.

Para consultas sobre inelegibilidade acesse portal do TSE em <http://divulgacandcontas.tse.jus.br/>

Esta certidão é expedida gratuitamente. Sua autenticidade pode ser por meio do número de controle 62D7.0EF3.D17A.B235 no seguinte endereço: https://www.cnj.jus.br/improbidade_adm/autenticar_certidao.php



Improbidade Administrativa e Inelegibilidade

Certidão Negativa

Certifico que nesta data (19/07/2022 às 17:07) NÃO CONSTA no Cadastro Nacional de Condenações Cíveis por Ato de Improbidade Administrativa e Inelegibilidade registros de condenação com trânsito em julgado ou sanção ativa quanto ao CPF nº 042.523.965-90.

A condenação por atos de improbidade administrativa não implica automático e necessário reconhecimento da inelegibilidade do condenado.

Para consultas sobre inelegibilidade acesse portal do TSE em <http://divulgacandcontas.tse.jus.br/>

Esta certidão é expedida gratuitamente. Sua autenticidade pode ser por meio do número de controle 62D7.0F03.6826.A251 no seguinte endereço: https://www.cnj.jus.br/improbidade_adm/autenticar_certidao.php



TRIBUNAL DE CONTAS DA UNIÃO
CERTIDÃO NEGATIVA
DE
LICITANTES INIDÔNEOS

Nome completo: **T A WEBER**

CPF/CNPJ: **26.113.297/0001-95**

O Tribunal de Contas da União CERTIFICA que, na presente data, o (a) requerente acima identificado(a) NÃO CONSTA da relação de responsáveis inidôneos para participar de licitação na administração pública federal, por decisão deste Tribunal, nos termos do art. 46 da Lei nº 8.443/92 (Lei Orgânica do TCU).

Não constam da relação consultada para emissão desta certidão os responsáveis ainda não notificados do teor dos acórdãos condenatórios, aqueles cujas condenações tenham tido seu prazo de vigência expirado, bem como aqueles cujas apreciações estejam suspensas em razão de interposição de recurso com efeito suspensivo ou de decisão judicial.

Certidão emitida às 17:05:21 do dia 19/07/2022, com validade de trinta dias a contar da emissão.

A veracidade das informações aqui prestadas podem ser confirmadas no sítio <https://contas.tcu.gov.br/ords/f?p=INABILITADO:5>

Código de controle da certidão: GIJW190722170521

Atenção: qualquer rasura ou emenda invalidará este documento.



TRIBUNAL DE CONTAS DA UNIÃO
CERTIDÃO NEGATIVA
DE
LICITANTES INIDÔNEOS

(Válida somente com a apresentação do CPF)

Nome completo: **THAIS ANDRADE WEBER**

CPF/CNPJ: **042.523.965-90**

O Tribunal de Contas da União CERTIFICA que, na presente data, o (a) requerente acima identificado(a) NÃO CONSTA da relação de responsáveis inidôneos para participar de licitação na administração pública federal, por decisão deste Tribunal, nos termos do art. 46 da Lei nº 8.443/92 (Lei Orgânica do TCU).

Não constam da relação consultada para emissão desta certidão os responsáveis ainda não notificados do teor dos acórdãos condenatórios, aqueles cujas condenações tenham tido seu prazo de vigência expirado, bem como aqueles cujas apreciações estejam suspensas em razão de interposição de recurso com efeito suspensivo ou de decisão judicial.

Certidão emitida às 17:05:40 do dia 19/07/2022, com validade de trinta dias a contar da emissão.

A veracidade das informações aqui prestadas podem ser confirmadas no sítio <https://contas.tcu.gov.br/ords/f?p=INABILITADO:5>

Código de controle da certidão: A2JW190722170540

Atenção: qualquer rasura ou emenda invalidará este documento.

Identificação do Contribuinte - CNPJ Matriz

CNPJ: **26.113.297/0001-95**

A opção pelo Simples Nacional e/ou SIMEI abrange todos os estabelecimentos da empresa

Nome Empresarial: **T A WEBER**

Situação Atual

Situação no Simples Nacional: **Optante pelo Simples Nacional desde 06/09/2016**

Situação no SIMEI: **NÃO enquadrado no SIMEI**

[+ Mais informações](#)

[Voltar](#)

[Gerar PDF](#)



Secretaria da Micro e Pequena Empresa
Secretaria de Racionalização e Simplificação
Departamento de Registro Empresarial e Integração

CERTIDÃO INTEIRO TEOR DIGITAL

DADOS DO SOLICITANTE	
Nome: DANIEL OLIVEIRA DA SILVA	
CPF/CNPJ: 039.781.385-65	
Email: procuradoria@macontabilidade.com	
DADOS DA EMPRESA	
Nome: T A WEBER	
NIRE: 29105219830	
ARQUIVAMENTO SOLICITADO	
Número Arquivamento	Páginas
29105219830	5
TOTAL DE PÁGINAS	5
DADOS DE CONTROLE DA CERTIDÃO	
Código de controle: 53.714.284.044.80	
Emissão: 08/11/2018 10:18:20	

SALVADOR, 8 de Novembro de 2018

HÉLIO PORTELA RAMOS
Secretário Geral

Protocolo: 187919518



NÚMERO DE IDENTIFICAÇÃO DO REGISTRO DE EMPRESA - NIRE DA SEDE XX		NIRE DA FILIAL (preencher somente se ato referir-se a filial) XX	
NOME DO EMPRESÁRIO (completo sem abreviaturas) THAIS ANDRADE WEBER			
NACIONALIDADE BRASILEIRA		ESTADO CIVIL SOLTEIRA	
SEXO FEMININO	REGIME DE BENS (se casado) XX		
FILHO DE (pai) BENEDITO NONATO DOS SANTOS WEBER		(mãe) DALVA MARIA DE ANDRADE WEBER	
NASCIDO EM (data de nascimento) 18/8/1990	IDENTIDADE número 7427280	Órgão emissor MB	UF RJ CPF (número) 042.523.965-90
EMANCIPADO POR (forma de emancipação - somente em caso de menor) XX			
DOMICILIADO NA (LOGRADOURO - rua, av, etc) RUA TEIXEIRA BARROS			NÚMERO 759
COMPLEMENTO APT 102	BAIRRO/DISTRITO PARQUE BELA VISTA	CEP 40279080	CÓDIGO DO MUNICÍPIO (Uso da Junta Comercial)
MUNICÍPIO SALVADOR		UF BA	
declara, sob as penas da lei, não estar impedido de exercer atividade empresária, que não possui outro registro de empresário e requer à Junta Comercial do Estado da Bahia.			
CÓDIGO DO ATO 080	DESCRIÇÃO DO ATO INSCRIÇÃO	CÓDIGO DO EVENTO XXXXXXXXXXXXXXX	DESCRIÇÃO DO EVENTO XX
CÓDIGO DO EVENTO XXXXXXXXXXXXXXX	DESCRIÇÃO DO EVENTO XX	CÓDIGO DO EVENTO XXXXXXXXXXXXXXX	DESCRIÇÃO DO EVENTO XX
NOME EMPRESARIAL T A WEBER			
LOGRADOURO (rua, av, etc.) RUA RUA CORONEL ANTONIO FELIPE MELO			NÚMERO SN
COMPLEMENTO QUADRA 15 LOTE 41	BAIRRO/DISTRITO CENTRO	CEP 44420000	CÓDIGO DO MUNICÍPIO (Uso da Junta Comercial)
MUNICÍPIO MARAGOGIPE	UF BA	PAÍS BRASIL	CORREIO ELETRÔNICO (e-mail) damcomercial@yahoo.com.br
VALOR DO CAPITAL - R\$ 30.000,00	VALOR DO CAPITAL (por extenso) Trinta Mil Reais		
CÓDIGO DA ATIVIDADE ECONÔMICA (CNAE Fiscal) Atividade Principal 8299703 Atividades Secundárias 4761003 4763601 4763602 4781400 4789007	DESCRIÇÃO DO OBJETO XX XX		
DATA DE INÍCIO DAS ATIVIDADES xx/xx/xxxx	NÚMERO DE INSCRIÇÃO NO CNPJ XXXXXXXXXX	TRANSFERÊNCIA DE SEDE OU FILIAL DE OUTRA UF NIRE anterior XXXX	UF XXXX
ASSINATURA DA FIRMA PELO EMPRESÁRIO (ou pelo representante/assistente/gerente) T A weber			
DATA DA ASSINATURA 18/08/2016	ASSINATURA DO EMPRESÁRIO Thais Andrade weber		
PARA USO EXCLUSIVO DA JUNTA			
DEFERIDO PUBLIQUE-SE E ARQUIVE-SE LUIZ HENRIQUE OLIVEIRA PORT N° 07/115 06.09.2016	AUTENTICAÇÃO		



Secretaria da Micro e Pequena Empresa
Secretaria de Racionalização e Simplificação
Departamento de Registro Empresarial e Integração

CERTIDÃO INTEIRO TEOR DIGITAL

DADOS DO SOLICITANTE	
Nome: DANIEL OLIVEIRA DA SILVA	
CPF/CNPJ: 039.781.385-65	
Email: procuradoria@macontabilidade.com	
DADOS DA EMPRESA	
Nome: T A WEBER	
NIRE: 29105219830	
ARQUIVAMENTO SOLICITADO	
Número Arquivamento	Páginas
97617198	5
TOTAL DE PÁGINAS	5
DADOS DE CONTROLE DA CERTIDÃO	
Código de controle: 53.767.038.284.13	
Emissão: 08/11/2018 10:19:20	

SALVADOR, 8 de Novembro de 2018

HÉLIO PORTELA RAMOS
Secretário Geral

Protocolo: 187919020



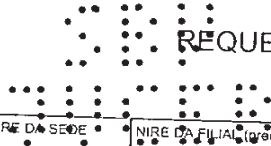

REQUERIMENTO DE EMPRESÁRIO

001390

NÚMERO DE IDENTIFICAÇÃO DO REGISTRO DE EMPRESA - NIRE DA SEDE 29105219830		NIRE DA FILIAL (transfere-se somente se ato referente a filial) XXXXXXXXXXXXXXXXXXXXXXXXXXXXXXXXXXXX	
NOME DO EMPRESÁRIO (completo sem abreviaturas) THAIS ANDRADE WEBER			
NACIONALIDADE BRASILEIRA		ESTADO CIVIL SOLTEIRA	
SEXO FEMININO	REGIME DE BENS (se casado) XX		
FILHO DE (pai) BENEDITO NONATO DOS SANTOS WEBER		(mãe) DALVA MARIA DE ANDRADE WEBER	
NASCIDO EM (data de nascimento) 18/8/1990	IDENTIDADE número 7427280	Órgão emissor MB	UF RJ
EMANCIPADO POR (forma de emancipação - somente em caso de menor) XX		CPF (número) 042.523.965-90	
DOMICILIADO NA (LOGRADOURO - rua, av, etc.) RUA TEIXEIRA BARROS			
COMPLEMENTO APT 102			NÚMERO 759
BAIRRO/DISTRITO PARQUE BELA VISTA		CEP 40279080	CÓDIGO DO MUNICÍPIO (Uso da Junta Comercial)
MUNICÍPIO SALVADOR		UF BA	
declara, sob as penas da lei, não estar impedido de exercer atividade empresária, que não possui outro registro de empresário e requer à Junta Comercial do Estado da Bahia.			
CÓDIGO DO ATO 002	DESCRIÇÃO DO ATO ALTERAÇÃO	CÓDIGO DO EVENTO 021	DESCRIÇÃO DO EVENTO Alteração de Dados (Exceto Nome Empresarial)
CÓDIGO DO EVENTO	DESCRIÇÃO DO EVENTO	CÓDIGO DO EVENTO	DESCRIÇÃO DO EVENTO
XXXXXXXXXXXXXXXXXXXX	XX	XXXXXXXXXXXXXXXXXXXX	XX
NOME EMPRESARIAL T A WEBER ME			
LOGRADOURO (rua, av, etc.) RUA ARISTON PIMENTEL VIEIRA			
COMPLEMENTO QUADRA 013 LOTE 0011 Z111			NÚMERO S/N
MUNICÍPIO MARAGOGIPE		BAIRRO/DISTRITO CAJA	CEP 44420000
UF BA		PAÍS BRASIL	CORREIO ELETRÔNICO (e-mail) damcomercial@yahoo.com.br
VALOR DO CAPITAL - R\$ 30.000,00	VALOR DO CAPITAL (por extenso) Trinta Mil Reais		
CÓDIGO DA ATIVIDADE ECONÔMICA (CNAE Fiscal) Atividade Principal 8299703 Atividades Secundárias 3101200 4321500 4330402 4330405 4639701	DESCRIÇÃO DO OBJETO SERVIÇOS DE GRAVAÇÃO DE CARIMBOS, EXCETO CONFECÇÃO; CHAVEIROS; COMÉRCIO VAREJISTA DE ARTIGOS DE PAPELARIA; COMÉRCIO VAREJISTA DE ARTIGOS DE TAPEÇARIA, CORTINAS E PERSIANAS; COMÉRCIO VAREJISTA DE ARTIGOS ESPORTIVOS; COMÉRCIO VAREJISTA DE BRINQUEDOS E ARTIGOS RECREATIVOS; COMÉRCIO VAREJISTA DE EQUIPAMENTOS PARA ESCRITÓRIO; COMÉRCIO VAREJISTA DE MÓVEIS; COMÉRCIO VAREJISTA DE VIDROS; COMÉRCIO VAREJISTA ESPECIALIZADO DE ELETRODOMÉSTICOS E EQUIPAMENTOS DE ÁUDIO E VÍDEO; COMÉRCIO VAREJISTA ESPECIALIZADO DE EQUIPAMENTOS DE TELEFONIA E COMUNICAÇÃO; COMÉRCIO VAREJISTA ESPECIALIZADO EM EQUIPAMENTOS E SUPRIMENTOS DE INFORMÁTICA; INSTALAÇÃO DE PORTAS, JANELAS, TETOS, DIVISÓRIAS E ARMÁRIOS EMBUTIDOS; INSTALAÇÃO E MANUTENÇÃO ELÉTRICA; COMÉRCIO VAREJISTA DE MATERIAL ELÉTRICO; COMÉRCIO VAREJISTA DE MATERIAIS DE CONSTRUÇÃO EM GERAL; COMÉRCIO VAREJISTA DE ARTIGOS DE ARMARINHO; COMÉRCIO ATACADISTA DE PRODUTOS DE HIGIENE, LIMPEZA E CONSERVAÇÃO DOMICILIAR; APLICAÇÃO DE REVESTIMENTOS E DE RESINAS EM INTERIORES E EXTERIORES; FABRICAÇÃO DE MÓVEIS COM PREDOMINÂNCIA DE MADEIRA; COMÉRCIO		
DATA DE INÍCIO DAS ATIVIDADES 6/9/2016	NÚMERO DE INSCRIÇÃO NO CNPJ 26113297000195	TRANSFERÊNCIA DE SEDE OU FILIAL DE OUTRA UF NIRE anterior XXXX	UF XXXX
ASSINATURA DA FIRMA PELO EMPRESÁRIO (ou pelo representante/assistente/gerente) T A Weber ME			
DATA DA ASSINATURA 30/11/2016	ASSINATURA DO EMPRESÁRIO Thais Andrade weber		
PARA USO EXCLUSIVO DA JUNTA			
DEFERIDO PUBLIQUE-SE E ARQUIVE-SE LUIZ HENRIQUE OLIVEIRA PORT N.º 07645 07.12.2016	AUTENTICAÇÃO		
Requerimento Eletrônico: 81600001002384			



NÚMERO DE IDENTIFICAÇÃO DO REGISTRO DE EMPRESA - NIRE DA SEDE 29105219830		NIRE DA FILIAL (preencher somente se ato referente a filial) XXXXXXXXXXXXXXXXXXXXXXXXXXXXXXXXXXXX	
NOME DO EMPRESÁRIO (completo sem abreviaturas) THAIS ANDRADE WEBER			
NACIONALIDADE BRASILEIRA		ESTADO CIVIL SOLTEIRA	
SEXO FEMININO	REGIME DE BENS (se casado) XX		
FILHO DE (pai) BENEDITO NONATO DOS SANTOS WEBER	(mãe) DALVA MARIA DE ANDRADE WEBER		
NASCIDO EM (data de nascimento) 18/8/1990	IDENTIDADE número 7427280	Órgão emissor MB	UF RJ
EMANCIPADO POR (forma de emancipação - somente em caso de menor) XX		CPF (número) 042.523.965-90	
DOMICILIADO NA (LOGRADOURO - rua, av, etc) RUA TEIXEIRA BARROS			
COMPLEMENTO APT 102			NÚMERO 759
BAIRRO/DISTRITO PARQUE BELA VISTA		CEP 40279080	CÓDIGO DO MUNICÍPIO (Uso de Junta Comercial)
MUNICÍPIO SALVADOR			UF BA
declara, sob as penas da lei, não estar impedido de exercer atividade empresarial, que não possui outro registro de empresário e requer à Junta Comercial do Estado da Bahia.			
CÓDIGO DO ATO 002	DESCRIÇÃO DO ATO ALTERAÇÃO	CÓDIGO DO EVENTO 021	DESCRIÇÃO DO EVENTO Alteração de Dados (Exceto Nome Empresarial)
CÓDIGO DO EVENTO XXXXXXXXXXXXXX	DESCRIÇÃO DO EVENTO XX	CÓDIGO DO EVENTO XXXXXXXXXXXXXX	DESCRIÇÃO DO EVENTO XX
NOME EMPRESARIAL T A WEBER ME			
LOGRADOURO (rua, av, etc) RUA ARISTON PIMENTEL VIEIRA			
COMPLEMENTO QUADRA 013 LOTE 0011 Z111			NÚMERO S/N
MUNICÍPIO MARAGOGIPE	UF BA	BAIRRO/DISTRITO CAJA	CEP 44420000
VALOR DO CAPITAL - R\$ 30.000,00		VALOR DO CAPITAL (por extenso) Trinta Mil Reais	CÓDIGO DO MUNICÍPIO (Uso de Junta Comercial)
CÓDIGO DA ATIVIDADE ECONÔMICA (CNAE Fiscal) Atividade Principal 8299703 Atividades Secundárias 4752100 4753900 4754701 4755502 4759801	DESCRIÇÃO DO OBJETO XX XX		
DATA DE INÍCIO DAS ATIVIDADES 6/9/2016	NÚMERO DE INSCRIÇÃO NO CNPJ 26113297000195	TRANSFERÊNCIA DE SEDE OU FILIAL DE OUTRA UF NIRE anterior XXXX	UF XXXX
ASSINATURA DA FIRMA PELO EMPRESÁRIO (ou pelo representante/assistente/gerente) T A Weber ME		USO DA JUNTA COMERCIAL DEPENDENTE DE AUTORIZAÇÃO GOVERNAMENTAL <input type="checkbox"/> 1 - SIM <input checked="" type="checkbox"/> 3 - NÃO	
DATA DA ASSINATURA 30/11/2016	ASSINATURA DO EMPRESÁRIO Thais Andrade Weber		
PARA USO EXCLUSIVO DA JUNTA			
DEFERIDO PUBLIQUE-SE E ARQUIVE-SE LUIZ HENRIQUE OLIVEIRA PORT Nº 976/15 07/12/2016	AUTENTICAÇÃO		

Requerimento Eletrônico: 8160001002384

REQUERIMENTO DE EMPRESÁRIO

NÚMERO DE IDENTIFICAÇÃO DO REGISTRO DE EMPRESA - NIRE DA SEDE 29105219830		NIRE DA FILIAL (preencher somente se ato referente a filial) XXXXXXXXXXXXXXXXXXXXXXXXXXXXXXXXXXXX	
NOME DO EMPRESÁRIO (completo sem abreviaturas) THAIS ANDRADE WEBER			
NACIONALIDADE BRASILEIRA		ESTADO CIVIL SOLTEIRA	
SEXO FEMININO	REGIME DE BENS (se casado) XX		
FILHO DE (pai) BENEDITO NONATO DOS SANTOS WEBER	(mãe) DALVA MARIA DE ANDRADE WEBER		
NASCIDO EM (data do nascimento) 18/8/1990	IDENTIDADE número 7427280	Órgão emissor MB	UF RJ
CPF (número) 042.523.965-90			
EMANCIPADO POR (forma de emancipação - somente em caso de menor) XX			
DOMICILIADO NA (LOGRADOURO - rua, av, etc.) RUA TEIXEIRA BARROS			NÚMERO 759
COMPLEMENTO APT 102	BAIRRO/DISTRITO PARQUE BELA VISTA	CEP 40279080	CÓDIGO DO MUNICÍPIO (Use a Junta Comercial)
MUNICÍPIO SALVADOR	UF BA		
Declaro, sob as penas da lei, inclusive que são verdadeiras todas as informações prestadas neste instrumento e quanto ao disposto no artigo 299 do Código Penal, não estar impedido de exercer atividade empresarial, não possuir outro registro de empresário e requer à Junta Comercial do Estado da Bahia.			
CÓDIGO DO ATO 002	DESCRIÇÃO DO ATO ALTERAÇÃO	CÓDIGO DO EVENTO 021	DESCRIÇÃO DO EVENTO Alteração de Dados (Exceto Nome Empresarial)
CÓDIGO DO EVENTO XXXXXXXXXXXX	DESCRIÇÃO DO EVENTO XXXXXXXXXXXXXXXXXXXXXXXXXXXXXXXXXXXX	CÓDIGO DO EVENTO XXXXXXXXXXXX	DESCRIÇÃO DO EVENTO XXXXXXXXXXXXXXXXXXXXXXXXXXXXXXXXXXXX
NOME EMPRESARIAL T A WEBER			
LOGRADOURO (rua, av, etc.) RUA ARISTON PIMENTEL VIEIRA			NÚMERO S/N
COMPLEMENTO QUADRA 013 LOTE 0011 Z111	BAIRRO/DISTRITO CAJA	CEP 44420000	CÓDIGO DO MUNICÍPIO (Use a Junta Comercial)
MUNICÍPIO MARAGÓIPE	UF BA	PAÍS BRASIL	CORREIO ELETRÔNICO (e-mail) damcomercial@yahoo.com.br
VALOR DO CAPITAL - R\$ 60.000,00	VALOR DO CAPITAL (por extenso) SESSENTA MIL REAIS		
CÓDIGO DA ATIVIDADE ECONÔMICA (CNAE Fiscal) Atividade Principal 8299703 Atividades Secundárias 4669000 4669600 4686902 4723700 4742300 4743100 4744001 4744099 4751201 4752100	DESCRIÇÃO DO OBJETO MANUTENÇÃO DE COMPUTADORES E DE EQUIPAMENTOS PERIFÉRICOS; COMÉRCIO ATACADISTA DE EMBALAGENS; CANTINAS - SERVIÇOS DE ALIMENTAÇÃO PRIVATIVOS; COMÉRCIO VAREJISTA DE ARTIGOS DE CAMA, MESA E BANHO; COMÉRCIO ATACADISTA DE MÁQUINAS E EQUIPAMENTOS PARA USO COMERCIAL, PARTES E PEÇAS; COMÉRCIO ATACADISTA DE MÁQUINAS E EQUIPAMENTOS PARA USO INDUSTRIAL, PARTES E PEÇAS; COMÉRCIO ATACADISTA DE MÁQUINAS, APARELHOS E EQUIPAMENTOS PARA USO AGROPECUÁRIO, PARTES E PEÇAS; COMÉRCIO ATACADISTA DE ROUPAS E ACESSÓRIOS PARA USO PROFISSIONAL E DE SEGURANÇA DO TRABALHO; COMÉRCIO ATACADISTA ESPECIALIZADO EM PRODUTOS ALIMENTÍCIOS; COMÉRCIO POR ATACADO DE PNEUMÁTICOS E CÂMARAS-DE-AIR; COMÉRCIO VAREJISTA DE ARTIGOS DE CAÇA, PESCA E CAMPING; COMÉRCIO VAREJISTA DE ARTIGOS DE COLCHOARIA; COMÉRCIO VAREJISTA DE BEBIDAS; COMÉRCIO VAREJISTA DE FERRAGENS E FERRAMENTAS; COMÉRCIO VAREJISTA DE ARTIGOS DE USO PESSOAL E DOMÉSTICO; COMÉRCIO VAREJISTA DE PLANTAS E FLORES NATURAIS; COMÉRCIO VAREJISTA ESPECIALIZADO DE INSTRUMENTOS MUSICAIS E ACESSÓRIOS; IMPRESSÃO DE MATERIAL PARA USO PUBLICITÁRIO; LANCHONETES.		
DATA DE INÍCIO DAS ATIVIDADES 6/9/2016	NÚMERO DE INSCRIÇÃO NO CNPJ 28113297000195	TRANSFERÊNCIA DE SEDE OU FILIAL DE OUTRA UF NIRE anterior XXXX	UF XXXX
ASSINATURA DA FIRMA PELO EMPRESÁRIO (ou pelo representante/assistente/gerente) T A Weber			
DATA DA ASSINATURA 01/11/2018	ASSINATURA DO EMPRESÁRIO Thais Andrade Weber		
DEFERIDO PUBLIQUE-SE E ARQUIVE-SE	AUTENTICAÇÃO		
Requerimento Eletrônico: 81800001032995		Página 2 de 5	

Certifico o Registro sob o nº 97807381 em 09/11/2018

Protocolo 187955603 de 07/11/2018

Nome da empresa T A WEBER NIRE 29105219830

Este documento pode ser verificado em <http://regin.juceb.ba.gov.br/AUTENTICACAODOCUMENTOS/AUTENTICACAO.aspx>

Chancela 195934853496216

Esta cópia foi autenticada digitalmente e assinada em 09/11/2018

por Hélio Portela Ramos - Secretário Geral





NÚMERO DE IDENTIFICAÇÃO DO REGISTRO DE EMPRESA - NIRE DA SEDE 29105219830		NIRE DA FILIAL (preencher somente se ato referente a filial) XXXXXXXXXXXXXXXXXXXXXXXXXXXXXXXXXXXX	
NOME DO EMPRESÁRIO (completo sem abreviaturas) THAIS ANDRADE WEBER			
NACIONALIDADE BRASILEIRA		ESTADO CIVIL SOLTEIRA	
SEXO FEMININO		REGIME DE BENS (se casado) XX	
FILHO DE (pai) BENEDITO NONATO DOS SANTOS WEBER		(mãe) DALVA MARIA DE ANDRADE WEBER	
NASCIDO EM (data de nascimento) 18/8/1990	IDENTIDADE número 7427280	Órgão emissor MB	UF RJ
CPF (número)- 042.523.955-90			
EMANCIPADO POR (forma de emancipação - somente em caso de menor) XX			
DOMICILIADO NA (LOGRADOURO - rua, av, etc) RUA TEIXEIRA BARROS			NÚMERO 789
COMPLEMENTO APT 102		BAIRRO/DISTRITO PARQUE BELA VISTA	CEP 40279080
MUNICÍPIO SALVADOR			CÓDIGO DO MUNICÍPIO (uso da Junta Comercial) BA
Declaro, sob as penas da lei, inclusive que são verdadeiras todas as informações prestadas neste instrumento e quanto ao disposto no artigo 299 do Código Penal, não estar impedido de exercer atividade empresarial, não possuir outro registro de empresário e requer à Junta Comercial do Estado da Bahia.			
CÓDIGO DO ATO 002	DESCRIÇÃO DO ATO ALTERAÇÃO	CÓDIGO DO EVENTO 021	DESCRIÇÃO DO EVENTO Alteração de Dados (Exceto Nome Empresarial)
CÓDIGO DO EVENTO XXXXXXXXXXXX	DESCRIÇÃO DO EVENTO XX	CÓDIGO DO EVENTO XXXXXXXXXXXX	DESCRIÇÃO DO EVENTO XX
NOME EMPRESARIAL T A WEBER			
LOGRADOURO (rua, av, etc.) RUA ARISTON PIMENTEL VIEIRA			NÚMERO S/N
COMPLEMENTO QUADRA 013 LOTE 0011 Z111		BAIRRO/DISTRITO CAJA	CEP 44420000
MUNICÍPIO MARAGOGIPE		PAÍS BRASIL	CORREIO ELETRÔNICO (e-mail) damcomercial@yahoo.com.br
VALOR DO CAPITAL - R\$ 60.000,00	VALOR DO CAPITAL (por extenso) SESSENTA MIL REAIS		
CÓDIGO DA ATIVIDADE ECONÔMICA (CNAE Fiscal) Atividade Principal 8299703 Atividades Secundárias 4763602 4763604 4781400 4789002 4789007 5611203 5620102 5620103 7912100 9511800	DESCRIÇÃO DO OBJETO XX		
DATA DE INÍCIO DAS ATIVIDADES 6/9/2016	NÚMERO DE INSCRIÇÃO NO CNPJ 26113297000195	TRANSFERÊNCIA DE SEDE OU FILIAL DE OUTRA UF NIRE anterior XXXX	UF XXXX
ASSINATURA DA FIRMA PELO EMPRESÁRIO (ou pelo representante/assistente/gerente) T A WEBER			
DATA DA ASSINATURA 01/11/2018	ASSINATURA DO EMPRESÁRIO Thais Andrade Weber		
PARA USO EXCLUSIVO DA JUNTA			
DEFERIDO PUBLIQUE-SE E ARQUIVE-SE	AUTENTICAÇÃO		

Requerimento Eletrônico: 81800001032995

Página 4 de 5



Certifico o Registro sob o nº 97807381 em 09/11/2018

Protocolo 187955603 de 07/11/2018

Nome da empresa T A WEBER NIRE 29105219830

Este documento pode ser verificado em <http://regin.juceb.ba.gov.br/AUTENTICACAODOCUMENTOS/AUTENTICACAO.aspx>

Chancela 195934853496216

Esta cópia foi autenticada digitalmente e assinada em 09/11/2018

por Hélio Portela Ramos - Secretário Geral

TERMO DE AUTENTICAÇÃO

NOME DA EMPRESA	T A WEBER
PROTOCOLO	187955603 - 07/11/2018
ATO	002 - ALTERAÇÃO
EVENTO	021 - ALTERAÇÃO DE DADOS (EXCETO NOME EMPRESARIAL)

MATRIZ

NIRE 29105219830
CNPJ 26.113.297/0001-95
CERTIFICO O REGISTRO EM 09/11/2018

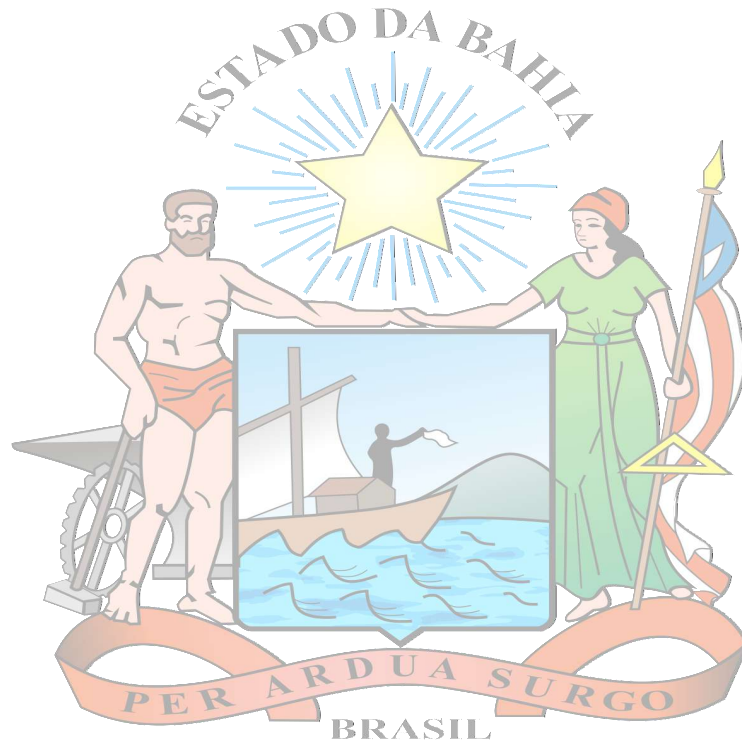

HÉLIO PORTELA RAMOS
Secretário Geral

Junta Comercial do Estado da Bahia

Certifico o Registro sob o nº 97807381 em 09/11/2018

Protocolo 187955603 de 07/11/2018

Nome da empresa T A WEBER NIRE 29105219830

Este documento pode ser verificado em <http://regin.juceb.ba.gov.br/AUTENTICACAODOCUMENTOS/AUTENTICACAO.aspx>

Chancela 195934853496216

Esta cópia foi autenticada digitalmente e assinada em 09/11/2018

por Hélio Portela Ramos - Secretário Geral

09/11/2018



REQUERIMENTO DE EMPRESÁRIO

NÚMERO DE IDENTIFICAÇÃO DO REGISTRO DE EMPRESA - NIRE DA SEDE 29105219830		NIRE DA FILIAL (preencher somente se ato referente a filial) XXXXXXXXXXXXXXXXXXXXXXXXXXXXXXXXXXXX	
NOME DO EMPRESÁRIO (completo sem abreviações) THAIS ANDRADE WEBER			
NACIONALIDADE BRASILEIRA		ESTADO CIVIL SOLTEIRA	
SEXO FEMININO	REGIME DE BENS (se casado) XX		
FILHO DE (pai) BENEDITO NONATO DOS SANTOS WEBER	(mãe) DALVA MARIA DE ANDRADE WEBER		
NASCIDO EM (data de nascimento) 18/8/1990	IDENTIDADE número 1293250074	Órgão emissor SSP	UF BA
CPF (número) 042.523.965-90			
EMANCIPADO POR (forma de emancipação - somente em caso de menor) XX			
DOMICILIADO NA (LOGRADOURO - rua, av, etc) RUA TEIXEIRA BARROS			NÚMERO 759
COMPLEMENTO APT 102	BAIRRO/DISTRITO PARQUE BELA VISTA	CEP 40279080	CÓDIGO DO MUNICÍPIO (Use de Jora Comercial) BA
MUNICÍPIO SALVADOR			UF BA
Declaro, sob as penas da lei, inclusive que são verídicas todas as informações prestadas neste instrumento e quanto ao disposto no artigo 299 do Código Penal, não estar impedido de exercer atividade empresária, não possuir outro registro de empresário e requer à Junta Comercial do Estado da Bahia.			
CÓDIGO DO ATO 002	DESCRIÇÃO DO ATO ALTERAÇÃO	CÓDIGO DO EVENTO 021	DESCRIÇÃO DO EVENTO Alteração de Dados (Exceto Nome Empresarial)
CÓDIGO DO EVENTO XXXXXXXXXXXX	DESCRIÇÃO DO EVENTO XXXXXXXXXXXXXXXXXXXXXXXXXXXXXXXXXXXX	CÓDIGO DO EVENTO XXXXXXXXXXXX	DESCRIÇÃO DO EVENTO XXXXXXXXXXXXXXXXXXXXXXXXXXXXXXXXXXXX
NOME EMPRESARIAL T A WEBER			
LOGRADOURO (rua, av, etc.) RUA ARISTON PIMENTEL VIEIRA			NÚMERO S/N
COMPLEMENTO QUADRA 013 LOTE 0011 Z111	BAIRRO/DISTRITO CAJA	CEP 44420000	CÓDIGO DO MUNICÍPIO (Use de Jora Comercial) BA
MUNICÍPIO MARAGIPE	UF BA	PAÍS BRASIL	CORREIO ELETRÔNICO (e-mail) damcomercial@yahoo.com.br
VALOR DO CAPITAL - R\$ 100.000,00	VALOR DO CAPITAL (por extenso) CEM MIL REAIS		
CÓDIGO DA ATIVIDADE ECONÔMICA (CNAE Fiscal) Atividade Principal 8299703 Atividades Secundárias 1813001 3101200 3313998 3326501 4530702 4637199 4839701 4842702 4849408 4861300	DESCRIÇÃO DO OBJETO SERVIÇOS DE GRAVAÇÃO DE CARIMBOS, EXCETO CONFECCÃO; CHAVEIROS; COMÉRCIO VAREJISTA DE ARTIGOS DE PAPELARIA; COMÉRCIO VAREJISTA DE ARTIGOS DE TAPEÇARIA, CORTINAS E PERSIANAS; COMÉRCIO VAREJISTA DE ARTIGOS ESPORTIVOS; COMÉRCIO VAREJISTA DE BRINQUEDOS E ARTIGOS RECREATIVOS; COMÉRCIO VAREJISTA DE EQUIPAMENTOS PARA ESCRITÓRIO; COMÉRCIO VAREJISTA DE MÓVEIS; COMÉRCIO VAREJISTA DE VIDROS; COMÉRCIO VAREJISTA ESPECIALIZADO DE ELETRODOMÉSTICOS E EQUIPAMENTOS DE ÁUDIO E VÍDEO; COMÉRCIO VAREJISTA ESPECIALIZADO DE EQUIPAMENTOS DE TELEFONIA E COMUNICAÇÃO; COMÉRCIO VAREJISTA ESPECIALIZADO EM EQUIPAMENTOS E SUPRIMENTOS DE INFORMÁTICA; COMÉRCIO VAREJISTA DE MATERIAL ELÉTRICO; COMÉRCIO VAREJISTA DE MATERIAIS DE CONSTRUÇÃO; COMÉRCIO VAREJISTA DE ARTIGOS DE ARMARINHO; COMÉRCIO ATACADISTA DE PRODUTOS DE HIGIENE, LIMPEZA E CONSERVAÇÃO DOMICILIAR; FABRICAÇÃO DE MÓVEIS COM PREDOMINÂNCIA DE MADEIRA; COMÉRCIO VAREJISTA DE ARTIGOS DO VESTUÁRIO E ACESSÓRIOS; SERVIÇOS DE ALIMENTAÇÃO PARA EVENTOS E RECEPÇÕES; COMÉRCIO ATACADISTA DE PRODUTOS ALIMENTÍCIO; OPERADORES TURÍSTICOS; REPARAÇÃO E		
DATA DE INÍCIO DAS ATIVIDADES 6/9/2016	NÚMERO DE INSCRIÇÃO NO CNPJ 26113297000195	TRANSPARENCIA DE SEDE OU FILIAL DE OUTRA UF NIRE anterior XXXX	UF XXXX
ASSINATURA DA FIRMA PELO EMPRESÁRIO (ou pelo representante/assistente/garante) T A weber ME			
DATA DA ASSINATURA 29/04/2019	ASSINATURA DO EMPRESÁRIO Thais Andrade weber		
PARA USO EXCLUSIVO DA JUNTA			
DEFERIDO PUBLIQUE-SE E ARQUIVE-SE	AUTENTICAÇÃO		
Requerimento Eletrônico: 8190000476100			





TERMO DE AUTENTICAÇÃO

NOME DA EMPRESA	T A WEBER
PROTOCOLO	196747066 - 02/05/2019
ATO	002 - ALTERAÇÃO
EVENTO	021 - ALTERAÇÃO DE DADOS (EXCETO NOME EMPRESARIAL)

MATRIZ

NIRE 29105219830
CNPJ 26.113.297/0001-95
CERTIFICO O REGISTRO EM 02/05/2019

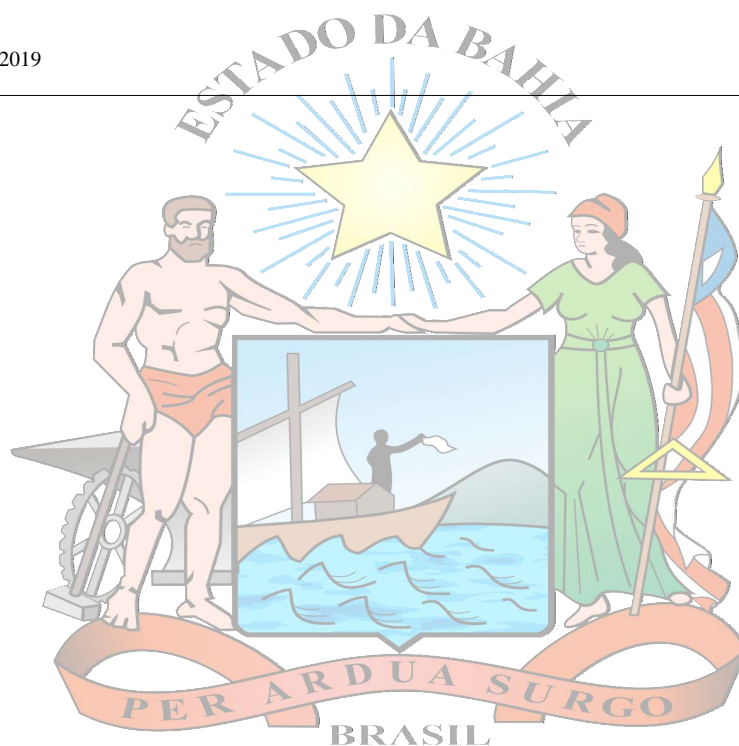

Tiana Regila M. G. de Araújo

TIANA REGILA M G DE ARAÚJO

Secretária-Geral

1

Junta Comercial do Estado da Bahia

02/05/2019

Certifico o Registro sob o nº 97854454 em 02/05/2019

Protocolo 196747066 de 02/05/2019

Nome da empresa T A WEBER NIRE 29105219830

Este documento pode ser verificado em <http://regin.juceb.ba.gov.br/AUTENTICACAODOCUMENTOS/AUTENTICACAO.aspx>

Chancela 209116560455330

Esta cópia foi autenticada digitalmente e assinada em 02/05/2019

por Tiana Regila M G de Araújo - Secretária-Geral



ESTADO DA BAHIA
Secretaria da Administração



CERTIFICADO DE REGISTRO CADASTRAL - CRC
Nº 0023844-9

Data Inscrição: 25/10/2016

Data Renovação: 10/05/2021

Vencimento : 15/08/2023

DADOS DO FORNECEDOR

CNPJ: 26.113.297/0001-95
 Razão Social: T A WEBER
 Nome Fantasia: DANTAI COMÉRCIO E SERVIÇOS
 Situação Cadastral: Ativos
 Categoria: EPP - Empresa de Pequeno Porte
 Endereço: RUA ARISTON PIMENTEL VIEIRA , S/N QUADRA 13 LOTE 011 Z111 CAJA
 Município: Maragogipe
 Estado: BA CEP: 44.420-000

SÓCIO (S)

NOME:	CGC/CPF:	PARTICIPAÇÃO:	SÓCIO SERVIDOR:
THAIS ANDRADE WEBER	042.523.965- 90	100%	NÃO

FINALIDADE DO CERTIFICADO

Válido para todas as modalidades de licitação em conformidade com a legislação vigente, observadas as exigências adicionais estabelecidas nos instrumentos convocatórios.

DOCUMENTOS

Habilitação Jurídica	Nº Documento	Vencimento	Vencido	Situação da Certidão
CONTRATO SOCIAL	02/05/2019			
Regularidade Fiscal e Trabalhista	Nº Documento	Vencimento	Vencido	Situação da Certidão
CNPJ/CPF	26.113.297/0001-95			
CADASTRO DE CONTRIBUINTE ESTADUAL	135.154.290			
CADASTRO DE CONTRIBUINTE MUNICIPAL	0256111	31/12/2022		
REGULARIDADE FAZENDA FEDERAL E A DIVIDA ATIVA E INSS	S/N	04/09/2022		Negativa
REGULARIDADE COM A FAZENDA ESTADUAL	20223766353	11/10/2022		NEGATIVA
REGULARIDADE COM A FAZENDA MUNICIPAL	000093/2022.E	09/09/2022		Negativa
REGULARIDADE COM O FGTS - CEF	2022072803152590758941	26/08/2022		
CERTIDAO DE DEBITOS TRABALHISTAS	22893587/2022	15/01/2023		Negativa
Qualificação Técnica	Nº Documento	Vencimento		

Qualificação Econômico-Financeira	Nº Documento	Vencimento	
BALANCO PATRIMONIAL	31/12/2021	31/05/2023	
CONCORDATA E FALENCIA	005844938	18/08/2022	Sem Situação

Formulários e Declarações

DECLARACAO DO EMPREGADOR

DECLARACAO DE SUPERVENIENCIA

DECLARACAO DE ENQUADRAMENTO

CÓDIGOS DAS FAMÍLIAS DE MATERIAIS E/OU SERVIÇOS PARA OS QUAIS A EMPRESA ESTÁ APTA A FORNECER

01.09 CHAVEIRO	01.13 CONFECCAO DE CARIMBOS, PLACAS E DISTINTIVOS
03.07 SERVICOS DE SERRALHERIA/CROMAGEM	03.23 SERVICOS DE CARPINTARIA,MARCENARIA,MARMORARIA,VIDRACARIA E FIBRA VIDRO
08.04 INSTALACAO DE FORRO E PECA DE DECORACAO EM GESSO	08.06 INSTALACAO DE PELICULA E TELA DE PROTECAO
08.11 INSTALACAO E MONTAGEM DE CORTINAS, PERSIANAS E TOLDOS	08.13 INSTALACAO E MONTAGEM DE DIVISORIA
08.50 INSTALACOES PREDIAIS DE VIDROS	26.10 PNEUS E CAMARAS DE AR, EXCETO OS DE AERONAVES
34.39 SUPRIMENTOS E ACESSORIOS P/ SOLDAS DIVERSAS, FRACAS E FORTES	36.10 EQUIPAMENTOS E MATERIAIS P/ IMPRESSAO, DUPLIC E ENCADERN GRAFICA
37.50 IMPLEMENTOS E FERRAMENTAS DE JARDINAGEM	39.20 EQUIPAMENTOS NAO PROPULSIONADOS P/ MOVIMENTACAO DE MATERIAIS
39.90 EQUIPAMENTOS DIVERSOS PARA MOVIMENTACAO DE MATERIAIS	41.10 EQUIPAMENTOS PARA REFRIGERACAO
41.30 COMPONENTES DE AR CONDICIONADO E REFRIGERACAO	41.40 VENTILADORES, CIRCULADORES DE AR E VENTONHAS
42.10 EQUIPAMENTOS PARA COMBATE A INCENDIO	42.40 EQUIPAMENTOS PARA SEGURANCA E SALVAMENTO
43.10 COMPRESSORES E BOMBAS DE VACUO	43.20 BOMBAS MANUAIS E MECANICAS
45.10 DISPOSITIVOS E ACESSORIOS PARA INSTALACOES HIDRAULICAS	45.40 EQUIP DIVERSOS DE INSTALACOES HIDRAULICAS, SANITARIAS E DE CALEFACAO
46.10 EQUIPAMENTOS PARA PURIFICACAO DE AGUA	47.20 MANGUEIRAS E TUBULACOES FLEXIVEIS
47.30 ACESSORIOS E FERRAGENS ESPECIAIS DE MANGUEIRAS, CANOS E TUBOS	49.40 EQUIPAMENTOS ESPECIALIZADOS P/MANUTENCAO E REPARO DIVERSOS
51.10 FERRAMENTAS MANUAIS DE CORTE, NAO ACIONADAS POR FORCA MOTRIZ	51.30 FERRAMENTAS MANUAIS ACIONADAS POR FORCA MOTRIZ
51.40 CAIXAS PARA FERRAMENTAS E FERRAGENS	53.05 PARAFUSOS SEM PORCA
53.40 FERRAMENTAS DIVERSAS	53.65 ANEIS, BUCHAS E ESPACADORES
55.20 ESQUADRIAS	55.30 COMPENSADOS E FOLHEADOS
56.10 MATERIAIS DE ORIGEM MINERAL PARA CONSTRUCAO, A GRANEL	56.20 VIDROS, TIJOLOS, PISOS E BLOCOS PARA CONSTRUCAO
56.40 PAINEIS DE PAPELAO, PAPEL EMPREG EM CONST E MAT ISOLANTES TERMICOS	56.70 COMPONENTES PRE-FABRICADOS PARA CONSTRUCAO
58.30 SISTEMAS DE INTERCOMUNICACAO E AMPLIFICACAO DE VOZ, EXCETO OS DE AERON	59.15 FILTROS E REDES
59.30 CHAVES ELETRICAS E INTERRUPTORES	59.65 FONES, MICROFONES E ALTO-FALANTES
59.70 ISOLANTES ELETRICOS E MATERIAIS ISOLANTES	59.75 FERRAGENS E ARTIGOS DE ELETRICIDADES
61.35 BATERIAIS NAO CARREGAVEIS	61.40 BATERIAS RECARREGAVEIS
61.45 FIOS E CABOS ELETRICOS	62.40 LAMPADAS ELETRICAS
62.50 REATORES, SUPORTE PARA LAMPADAS E ELEMENTOS DE PARTIDA	66.70 ESCALAS E BALANCAS
67.30 EQUIPAMENTOS PARA PROJECAO FOTOGRAFICA	68.40 PESTICIDAS E DESINFETANTES
70.10 EQUIPAMENTOS DE PROCESSAMENTO AUTOMATICO DE DADOS E DE SEGURANCA EM TI	70.15 COMPONENTES DE EQUIP DE PROCESSAMENTO AUTOMATICO DE DADOS
70.25 UNIDADES DE ARMAZENAMENTO, DE ENTRADA E SAIDA DE DADOS	71.05 MOBILIARIO DOMESTICO
71.10 MOBILIARIO PARA ESCRITORIO	71.25 ARMARIOS E ESTANTES
71.95 MOBILIARIOS DIVERSOS E ACESSORIOS	72.30 TAPECARIAS, CORTINAS E PERSIANAS
72.40 RECIPIENTES PARA USO DOMESTICO E COMERCIAL	72.90 UTENSILIOS COMERCIAIS E DOMESTICOS DIVERSOS
73.10 EQUIPAMENTOS PARA COZINHAR, ASSAR E SERVIR ALIMENTOS	73.20 EQUIPAMENTOS E APARELHOS DE COZINHA

73.30 UTENSILIOS E FERRAMENTAS MANUAIS DE COZINHA	73.40 CUTELARIA E TALHERES
73.50 LOUCAS E ARTIGOS DE MESA	75.10 ARTIGOS DE ESCRITORIO
75.20 ACESSORIOS E DISPOSITIVOS PARA ESCRITORIO	75.30 FORMULARIOS NAO OFICIAIS E PAPEIS EM GERAL
75.40 FORMULARIOS OFICIAIS	77.30 FONOGRAFOS, RADIOS E TELEVISORES DE TIPO DOMESTICO
78.10 EQUIPAMENTOS ESPORTIVOS	78.20 JOGOS, BRINQUEDOS E ARTIGOS CORRELATOS COM RODAS
79.10 ENCERADEIRAS E ASPIRADORES DE PO	79.20 EQUIPAMENTOS E MATERIAIS DE LIMPEZA MANUAIS
79.30 COMPOSTOS E PREPARADOS PARA LIMPEZA E POLIMENTO	80.10 TINTAS VERNIZES E PRODUTOS CORRELATOS
80.20 PINCEIS PARA ARTISTAS E PINTORES	80.30 COMPOSTOS PRESERVATIVOS E VEDANTES
80.40 ADESIVOS	81.05 SACOS E BOLSAS
81.15 CAIXAS, CAIXOTES E ENGRADADOS	81.35 MATERIAIS A GRANEL PARA ACONDICIONAMENTO E EMBALAGENS
83.05 TECIDOS	83.10 FIOS E LINHAS
83.15 MIUDEZAS E AVIAMENTOS PARA COSTURA	83.45 BANDEIRAS, FLAMULAS E PAVILHOES
84.15 VESTUARIO PARA FINS ESPECIAIS	84.30 CALCADOS MASCULINOS
85.40 ARTIGOS DE PAPEL PARA HIGIENE	93.90 MATERIAIS DIVERSOS NAO METALICOS
95.05 ARAMES DE FERRO E DE ACO, NAO UTILIZAVEIS EM ELETRICIDADE	99.05 CARTAZES MOSTRUARIOS E PLACAS DE IDENTIFICACAO

DEMONSTRAÇÕES CONTÁBEIS

Data Balanço Patrimonial:	31/12/2021		
Receita Operacional Bruta:	1.703.803,69	Receita Operacional Líquida:	1.464.797,87
Capital Social:	100.000,00	Patrimônio Líquido:	207.511,60
Índice de Liquidez Corrente:	2,53	Índice de Endividamento:	0,57
Índice de Liquidez Geral:	1,64	Solvência Geral:	1,74

A aceitação do presente certificado está condicionada à verificação da validade na internet no endereço www.comprasnet.ba.gov.br - Imprimir Certificado ou através do Sistema Integrado de Material, Patrimônio e Serviços - SIMPAS - Extrato do Fornecedor.

Emitido em, 16/08/2022 às 23:07





DANTAI

COMÉRCIO E SERVIÇOS

Ao

MINISTÉRIO PÚBLICO DO ESTADO DA BAHIA

Comissão de Licitação

Modalidade: Pregão Eletrônico nº 22/2022

Data: 17/08/2022 às 08h:30min.

Objeto: Aquisição de material de divisória e forro.

Prezado (a) Senhor (a),

A presente proposta é baseada nas especificações, condições e prazos estabelecidos no Pregão Eletrônico nº 22/2022, os quais nos comprometemos a cumprir integralmente.

Declaramos que esta proposta tem validade conforme edital, contados da data de abertura desta proposta, e que concordamos com todas as condições estabelecidas no Edital e respectivo Anexo.

ITENS	PRODUTO	QTD./UNID	PREÇO UNIT. R\$	PREÇO TOTAL R\$
01	FECHADURA, para porta de divisória de espessura de 35mm, cor preto, chave externa e botão de trava interna (tipo lockwell ou similar), tipo tubular. Marca: SOPRANO Mod.: BR90	60/Unid	110,00	6.600,00
02	PERFIL, em "H", travessa, para divisória, em chapa de aço galvanizado, vara de 3m, dimensões 35 mm de largura x 19/20 mm de altura, cor preto. Marca: ROLLFOR Mod: RF 203	700/Unid	24,50	17.150,00
03	PERFIL, em "U", para divisória, em chapa de aço galvanizado, vara de 3m, dimensões 35 mm de largura x 10 mm de altura, cor preto. Marca: ROLLFOR Mod: RF 205	500/Unid	18,50	9.250,00
04	RODAPÉ, para divisória, em aço galvanizado, cor preto, com comprimento mínimo 1,15m. Marca: ROLLFOR Mod: RF 208	60/Unid	13,50	810,00
05	APOIO DE BAGUETE, para divisória 35mm, em aço galvanizado, comprimento 1,185m, cor preto. Marca: ROLLFOR Mod: RF 222	120/Unid	8,30	996,00
09	PERFIL, em "H", travessa, para divisória, em chapa de aço galvanizado, vara de 3m, dimensões 35 mm de largura x 19/20 mm de altura, cor branco. Marca: ROLLFOR Mod: RF 203	120/Unid	35,00	4.200,00
10	PERFIL, em "U", para divisória, em chapa de aço galvanizado, vara de 3m, dimensões 35 mm de largura x 10 mm de altura, cor branco. Marca: ROLLFOR Mod: RF 205	80/Unid	19,20	1.536,00
12	APOIO DE BAGUETE, para divisória 35mm, em aço galvanizado, dimensão 1,185m, cor branco. Marca: ROLLFOR Mod: RF 222	60/Unid	8,60	516,00
13	BATENTE, para porta de divisória 35mm, em aço galvanizado, comprimento 2,128m, cor branco. Marca: ROLLFOR Mod: RF 220	50/Unid	25,70	1.285,00
16	PLACA DE FORRO, mineral, tipo fine-fissured, removível, dimensões 1250x625mm, espessura 16 mm, cor branco. Marca: AMF Mod: THERMATEX FEINSTRATOS	500/Unid	67,00	33.500,00
17	Perfil para forro modular, em aço galvanizado, T24, clicado, 24 x 3125mm, cor branco Marca: CONTRACT Mod: PLUS T24 - PRINCIPAL	400/Unid	23,10	9.240,00
18	Perfil para forro modular, em aço galvanizado, T24, clicado, 24 x 1250mm, cor branco Marca: CONTRACT Mod: PLUS T24 - SECUNDÁRIO	200/Unid	8,30	1.660,00
19	Perfil cantoneira para forro modular, em aço galvanizado, T24, clicado, 24 x 3125mm, cor branco Marca: CONTRACT Mod: PLUS T24 - CANTONEIRA	250/Unid	16,50	4.125,00
VALOR TOTAL DA PROPOSTA R\$				90.868,00
NOVENTA MIL OITOCENTOS E SESENTA E OITO REAIS				

• CONDIÇÕES COMERCIAIS:



Rua Ariston Pimentel Vieira, Quadra 013, Lote 011 Z011 - Cajá, Maragójepe/BA - CEP: 44.420-000



(71) 99126-9114 | 99623-7115



dantai.comercial@yahoo.com

CNPJ: 26.113.297/0001-95 | RAZÃO SOCIAL: T A Weber - ME | INSC. ESTADUAL: 135.154.290 - ME

Anexo Documentos de Habilitação T A Weber (0446167)

SEI 19.09.02336.0006158/2022-17 / pg. 490



DANTAI

COMÉRCIO E SERVIÇOS

Forma de Pagamento: Conforme Edital.
Validade da Proposta: Conforme Edital.
Prazo de Entrega: Conforme Edital.
Garantia: Conforme Edital.
Dados Bancários: Banco do Bradesco **Agência:** 3006 **C/c:** 4876-3

• **DADOS PARA ASSINATURA DO CONTRATO**

Nome: Thaís Andrade Weber
Cargo/Função na Empresa: Empresaria
CPF: 042.523.965-90
Nº Carteira de Identidade: 12.932-500-74 **Órgão Expedidor:** SSP/BA
Estado Civil: Solteira
Endereço do Domicílio: Rua Teixeira Barros, Apt nº 102, nº 759 – Parque Bela Vista, Cep: 40.279-080 – Salvador - Bahia.

Declaramos, que no preço ofertado estão inclusas todas as despesas necessárias para o fornecimento do objeto, sendo de nossa exclusiva responsabilidade as despesas como transporte, alimentação, proventos, encargos sociais, impostos, taxas, tributos, emolumentos, contribuições sociais, fiscais, parafiscais, seguros e demais despesas inerentes, estando o preço ofertado correspondendo, rigorosamente, com às especificações do objeto licitado, estamos ciente de que não cabe quaisquer reivindicações devidas a erros nessa avaliação, para efeito de solicitar revisão de preços por recolhimentos determinados pela autoridade competente.

Por esta proposta, ainda, declaramos inteira submissão aos preceitos legais em vigor, especialmente aos da Lei 10.520/02, da Lei nº 8.666/93, e às cláusulas e condições constantes do Edital do Pregão Eletrônico nº 22/2022.

Maragogipe, 17 de agosto de 2022.

Thaís Andrade Weber
042.523.965-90



Rua Ariston Pimentel Vieira, Quadra 013, Lote 011 Z011 - Cajá, Maragogipe/BA - CEP: 44.420-000



(71) 99126-9114 | 99623-7115



dantai.comercial@yahoo.com

CNPJ: 26.113.297/0001-95 | RAZÃO SOCIAL: T A Weber - ME | INSC. ESTADUAL: 135.154.290 - ME

Anexo Documentos de Habilitação T A Weber (0446167)

SEI 19.09.02336.0006158/2022-17 / pg. 491



FECHADURA CILINDRICA TULIPA EXT PRETO (BR90 PY)

Cód.: 03009.0355.07

Nas divisórias, conte com as fechaduras cilíndricas do mix Soprano, garantindo praticidade e segurança ao ambiente.

Características:



Interna



Pintado preto



Maior custo/benefício

Mais variações:

FECHADURA CILINDRICA TULIPA EXT PRETO (BR90 PY)

Saiba Onde Comprar
Pessoa Física

Adicionar ao Orçamento Pessoa Jurídica

Descrição do Produto

Ref.: CIL-90-PY-TL

Broca 90mm

Confira outras informações acessando o link Boletim Técnico.

Tabela Informativa

Informações gerais

NCM	83014000
Código de Origem	1
Unidade de Venda	PC
Peso Líquido Unitário (Kg)	0,5850
EAN 13	7892327398242

Embalagens do Ítem

Individual - CxLxA (mm)	175x85x70
Individual - Peso Bruto (kg)	0,5868

Arquivos para Download

NOTÍCIAS

Blog da Soprano

Denominação: Fechadura Tubular Tulipa

Código: Ver Tabela

Descrição do Produto:

- ✓ Fechadura Tubular Tulipa.

Características Técnicas:

- ✓ Sistema de regulagem no braço permite a regulagem da broca para 90 mm ou 100 mm;
- ✓ Disponível nos acabamentos aço cromado e pintado preto;
- ✓ Sistemas de fixação das rosetas por meio de parafusos não aparentes;

Aplicação:

- ✓ Em portas de divisórias, escritórios e similares.

Desenho:

- ✓ Fechadura Tubular.

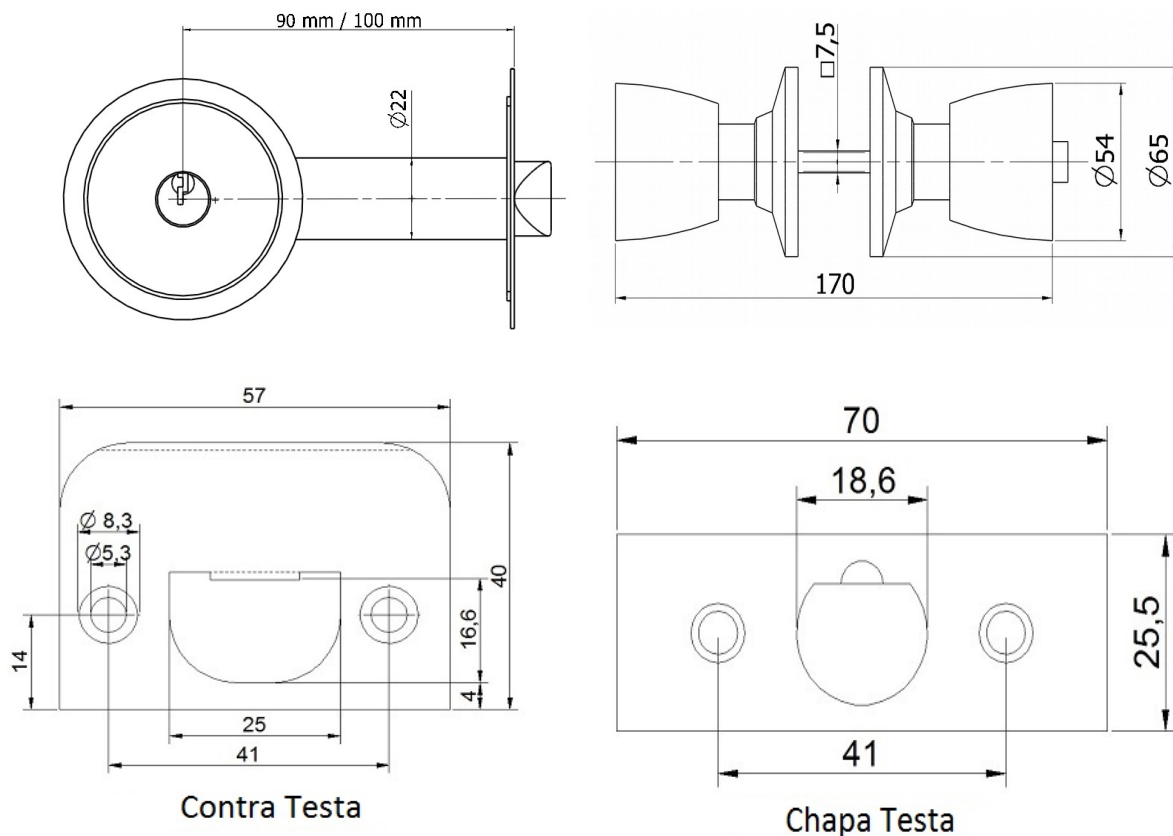

Código do Produto:

- ✓ Segue abaixo a tabela, contendo todas as configurações disponíveis.

Código	Acabamento	Maçaneta	Broca
03009.0360.XX	01 / 07	Tulipa	90 mm



THERMATEX Feinstratos micro

■ Pannel para forro modular fabricado a partir de lãs minerais bio-solúveis, argila, perlita e aglomerantes orgânicos. Ótima resistência ao fogo e performance acústica.

- Sistema de montagem
 - C Estrutura Aparente
 - F Sistema Corredores
 - I Sistema Pannel
 - A Estrutura Oculta
- Dimensões
 - 625 x 625 mm, 625 x 1250 mm
 - outras formatos sob consulta
- Espessura / peso
 - 15 mm (aprox. 4,5 kg/m²)
 - 19 mm (aprox. 5,7 kg/m²)
 - 40 mm (aprox. 12 kg/m²)
- Cores
 - branco puro código RAL 9010
- Tipos de borda
 - SK, VT-15, VT-24, AW, GN

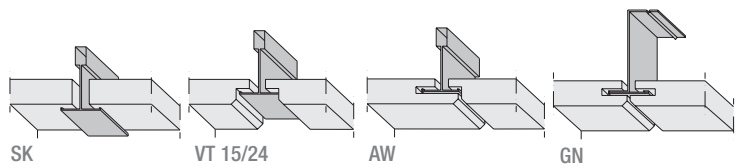

DESEMPENHO TÉCNICO

- Classe de material
 - A2-s1,d0 segundo EN 13501-1
- Combustibilidade
 - Classe II-A conforme norma NBR 9442 e IT-10 (conforme relatório de ensaio)
- Absorção sonora
 - EN ISO 354
 - $\alpha_w = 0,60$ conforme norma EN ISO 11654
 - NRC = 0,55 conforme norma ASTM C 423
- Atenuação sonora
 - $D_{n,c,w} = 34$ dB conforme norma EN 20140-9 (15mm de espessura, conforme relatório de ensaio)
- Reflexão luminosa
 - até 88% para superfície branca (RAL 9010)
- Condutividade térmica
 - $\lambda = 0,052 - 0,057$ W/mK conforme norma DIN 52612
- Resistência à umidade
 - até 95% de umidade relativa do ar
 - Os painéis de fibra mineral para forros modulados estão sujeitos a restrições de uso. Consulte: www.amf-brasil.com.br

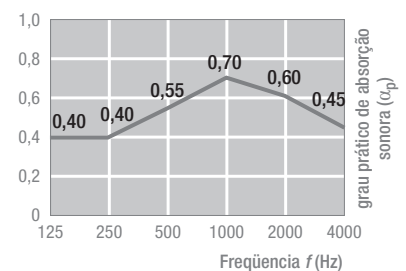

Knauf AMF Forros do Brasil Ltda.
 Rua Princesa Isabel, 94 Sala 84
 Brooklin Paulista - São Paulo - SP
 CEP 04601-000
 Tel. / Fax: (11) 3539-3930
info@amf-brasil.com.br – www.amf-brasil.com.br

Devido ao processo de impressão, as cores mostradas neste catálogo podem diferir um pouco das cores reais dos produtos. A seleção de produtos sempre deve ser feita com base nas amostras gratuitas fornecidas pela Knauf AMF. Todas as informações técnicas contidas neste catálogo ou em outras peças publicitárias sobre os sistemas de forros AMF são baseadas nos relatórios de ensaios laboratoriais. Todos os detalhes técnicos divulgados estão em conformidade com a mais avançada tecnologia disponibilizada pela indústria de forros e passaram por aprovação prévia em ensaios realizados pela Knauf AMF e por organizações externas. A Knauf AMF não se responsabiliza pelo uso de componentes fornecidos por terceiros, bem como por violações das condições técnicas estabelecidas por ela. Recomenda-se não misturar em um projeto produtos de lotes de fabricação diferentes. A Knauf AMF se reserva o direito de alterar os dados técnicos sem aviso prévio. A instalação deve seguir as Normas Técnicas. Atentar às recomendações do fabricante. Esse catálogo substitui todas as edições anteriores. Este catálogo pode conter erros de impressão e de digitação.

THERMATEX® Feinstratos microper.

Absorção sonora

$\alpha_w = 0,60$ segundo EN ISO 11654
NRC = 0,60 segundo ASTM C 423

Atenuação sonora

$D_{n,f,w} = 34$ dB segundo EN ISO 10848
 (espessura de 15 mm, conforme certificado de ensaio)

Isolamento de som aéreo

$R_w = 21$ dB segundo EN ISO 10140-2:2010

Bordas

SK, VT 15/24, AW/GN, GN/GN, SK/SK,VT/SK, AW/SK, GN/SK

Classe de reação ao fogo

A2-s1, d0 segundo EN 13501-1
 Classe A segundo NBR9442

Resistência ao fogo

F30 - F120 segundo DIN 4102 parte 2
 (conforme certificado de ensaio)

Reflexão luminosa

para branco similar a RAL 9010 sem ofuscamento,
 aprox. 88%

Condutividade térmica

$\lambda = 0,052-0,057$ W/mK segundo DIN 52612

Resistência à umidade

até 95% de umidade relativa

Tamanhos

Consulte os formatos disponíveis e as condições de fornecimento em www.knaufamf.com

Espessura / peso

15 mm / aprox. 4,0 kg/m², 19 mm / aprox. 5,3 kg/m²

Cor

branco similar a RAL 9010

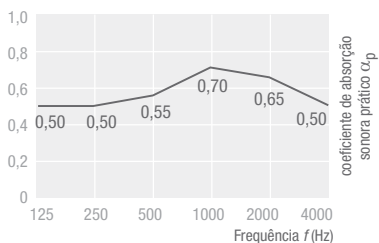

Sistemas

- A** Estrutura oculta, placas removíveis ou fixas
- C** Estrutura aparente, placas removíveis
- F** Sistema corredores (vão livre), perfis aparentes ou ocultos, placas removíveis
- I** Sistema Bandraster, perfis aparentes, placas removíveis

THERMATEX® Feinstratos MP Complete

Absorção sonora

$\alpha_w = 0,70$ segundo EN ISO 11654
NRC = 0,70 segundo ASTM C 423

Atenuação sonora

$D_{n,f,w} = 34$ dB segundo EN ISO 10848
 (espessura de 15 mm, conforme certificado de ensaio)

Isolamento de som aéreo

$R_w = 21$ dB segundo EN ISO 10140-2:2010

Bordas

SK, VT 15/24

Classe de reação ao fogo

A2-s1, d0 segundo EN 13501-1
 Classe A segundo NBR9442

Resistência ao fogo

F30 - F120 segundo DIN 4102 parte 2
 (conforme certificado de ensaio)

Reflexão luminosa

para branco similar a RAL 9010 sem ofuscamento,
 aprox. 88%

Condutividade térmica

$\lambda = 0,052-0,057$ W/mK segundo DIN 52612

Resistência à umidade

até 95% de umidade relativa

Tamanhos

Consulte os formatos disponíveis e as condições de fornecimento em www.knaufamf.com

Espessura / peso

15 mm / aprox. 4,0 kg/m²

Cor

branco similar a RAL 9010

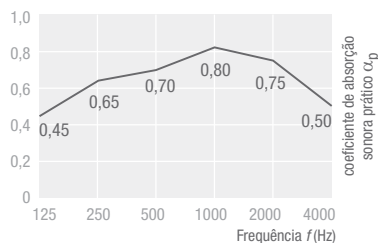

Sistemas

- C** Estrutura aparente, placas removíveis

THERMATEX® Mercure

Absorção sonora

$\alpha_w = 0,60$ segundo EN ISO 11654
NRC = 0,60 segundo ASTM C 423

Atenuação sonora

$D_{n,f,w} = 34$ dB segundo EN ISO 10848
 (espessura de 15 mm, conforme certificado de ensaio)

Isolamento de som aéreo

$R_w = 21$ dB segundo EN ISO 10140-2:2010

Bordas

SK, VT 15/24, AW/GN, GN/GN, SK/SK,VT/SK, AW/SK, GN/SK

Classe de reação ao fogo

A2-s1, d0 segundo EN 13501-1
 Classe A segundo NBR9442

Resistência ao fogo

F30 - F120 segundo DIN 4102 parte 2
 (conforme certificado de ensaio)

Reflexão luminosa

para branco similar a RAL 9010 sem ofuscamento,
 aprox. 88%

Condutividade térmica

$\lambda = 0,052 - 0,057$ W/mK segundo DIN 52612

Resistência à umidade

até 95% de umidade relativa

Tamanhos

Consulte os formatos disponíveis e as condições de fornecimento em www.knaufamf.com

Espessura / peso

15 mm / aprox. 4,0 kg/m², 19 mm / aprox. 5,3 kg/m²

Cor

branco similar a RAL 9010

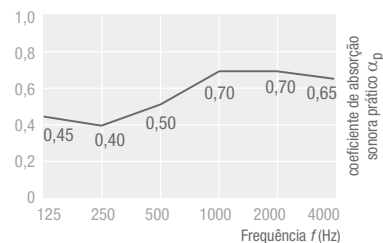

Sistemas

- A** Estrutura oculta, placas removíveis ou fixas
- C** Estrutura aparente, placas removíveis
- F** Sistema corredores (vão livre), perfis aparentes ou ocultos, placas removíveis
- I** Sistema Bandraster, perfis aparentes, placas removíveis



(<https://rollfor.com.br>)

[Home](#) [Empresa](#) [Novidades](#) [Produtos](#) ▾ [Contato](#)

○ Divisórias 35mm

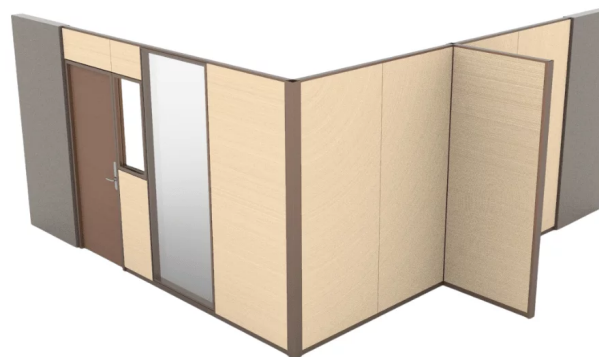

Descrição

Código do produto:

Descrição: Perfis leves em aço tratado com pintura eletrostática, composto de perfis montantes, baquetes de vidro, batentes e encabeçamento para porta, guias e travessas

Aplicabilidade: estrutura de divisórias para ambientes diversos.

Cores Disponíveis: Preto, Argila, Branco, bege, Cinza ocidente e azul



Baixar Catálogo (<https://rollfor.com.br/wp-content/uploads/2021/07/FOLHETO-DIV35.pdf>)

Adicionar para Orçamento



[Sobre a RollFor](#)

[Produtos](#)

[Produtos](#)

Fale conosco, estamos online!

No mercado desde 1968, é uma empresa que investe continuamente em tecnologia e conta com excelentes profissionais para oferecer aos seus clientes um mix de produtos completo e inovador.

http://www.rollfor.com.br
facebook
instagram

- Perfis Metálicos (<https://rollfor.com.br/perfis-metalicos/>)
- Estruturas para Mesas (<https://rollfor.com.br/estruturas-para-mesas-2/>)
- Biombo e Estações de Trabalho (<https://rollfor.com.br/biombos-e-estacoes-de-trabalho/>)
- Acessórios Ergométricos (<https://rollfor.com.br/acessorios-ergometricos/>)
- Mobiliário Urbano (<https://rollfor.com.br/mobiliario-urbano/>)
- Novidades (<https://rollfor.com.br/categoria-produto/novidades/>)

Roll-For Artefatos Metálicos Ltda
Fone: (11) 2462 1500
R: Artur Carl Schmidt, 245 CEP:07222-050
– Guarulhos – SP
E-mail: contato@rollfor.com.br

(<https://rollfor.com.br/>) Todos os direitos reservados 2022.

Fale conosco, estamos online!

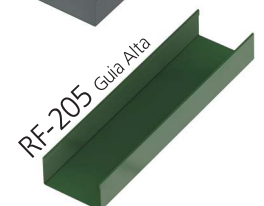
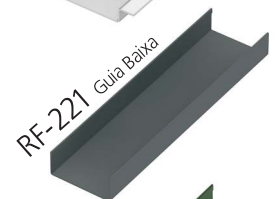
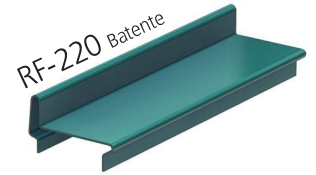
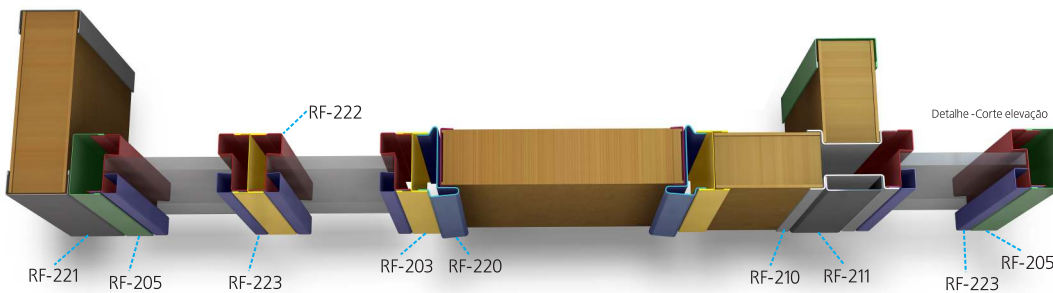
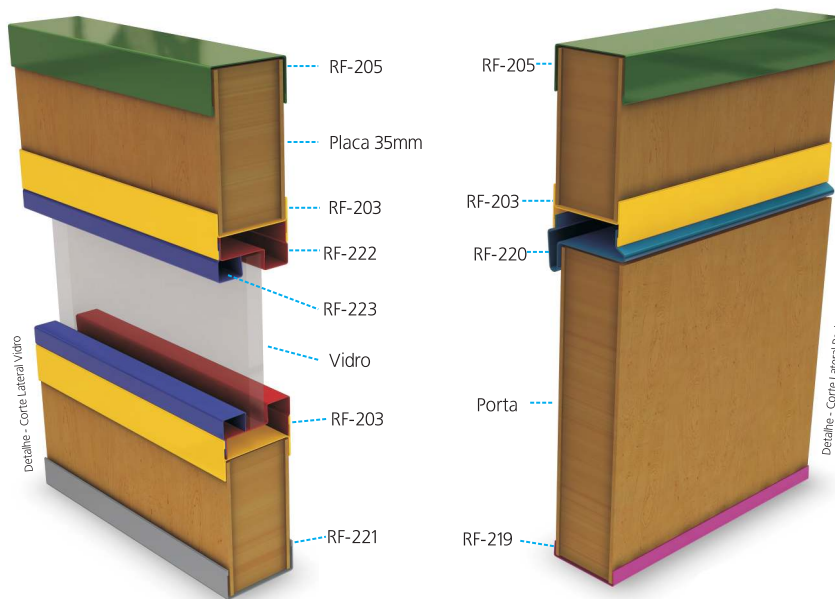
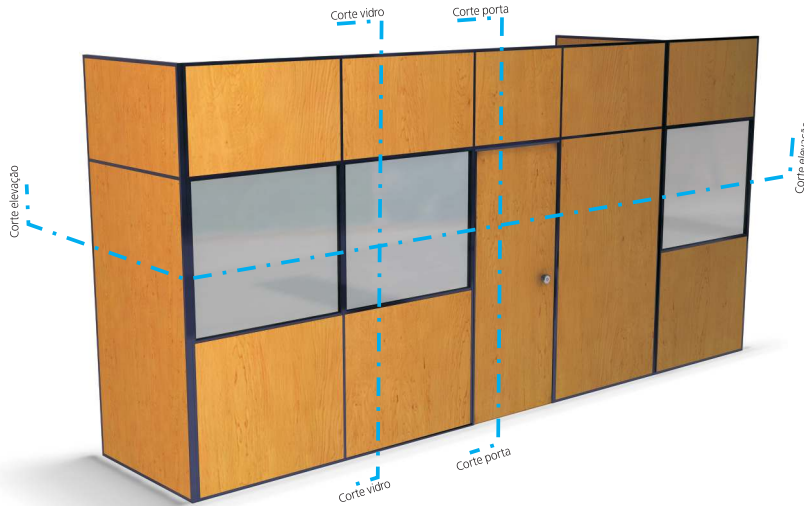

PRODUTO	DESCRIÇÃO	CÓDIGO	MEDIDAS	PEÇAS POR EMBALAGEM	R\$ ZINCADO	R\$ PINTADO
	MONTANTE OMEGA RF201	003052	3M	20		5,48 R\$/M.L.
210-4-013						
	TAPA CANAL RF202	004090	3M	50		1,42 R\$/M.L.
210-4-014						
	TRAVESSA RF203	008085 008086 008700	1185mm 2150mm 3000mm	30 30 30		4,95 R\$/M.L. 4,95 R\$/M.L. 4,95 R\$/M.L.
210-4-023						
	ENCAB.DE PORTA RF204	014038 014099	804mm 2110mm	40 40		1,19 R\$/M.L. 1,19 R\$/M.L.
210-4-024						
	GUIA ALTA RF205	015102	3M	30		1,16 R\$/M.L.
210-4-025						
	BATENTE RF206	016105 016104	840mm 2150mm	20 20		5,07 R\$/M.L. 5,07 R\$/M.L.
210-4-026						
	RODAPÉ RF208	018113	1185mm	20		5,40 R\$/M.L.
210-4-028						
	MONTANTE RF210	020115	3M	20		0,65 R\$/M.L.
210-4-030						
	TAPA CANAL RF211	021118	3M	40		2,76 R\$/M.L.
210-4-031						

Para condições comerciais, favor seguir a carta fornecida pelo nosso depto comercial.

HS REPRESENTAÇÕES
Hostilio Sampaio
 1711-0011-5197
 sampaio.hs vendas@gmail.com

PRODUTO	DESCRIÇÃO	CÓDIGO	MEDIDAS	PEÇAS POR EMBALAGEM	R\$ ZINCADO	R\$ PINTADO
	MONTANTE RF216	052193	3M	20		6,99 R\$/M.L.
<small>210-4-039</small>						
	TAPA CANAL RF217	053196	3M	50		1,90 R\$/M.L.
<small>210-4-040</small>						
	ENCAB.DE PORTA RF219	026202 026201	804mm 2110mm	40 40		2,71 R\$/M.L. 2,71 R\$/M.L.
<small>210-4-053</small>						
	BATENTE RF220	027715 027716	841mm 2142mm	20 20		5,18 R\$/M.L. 5,18 R\$/M.L.
<small>210-4-054</small>						
	CIMALHA RF221	028127 028126	2150mm 3000mm	30 30		3,85 R\$/M.L. 3,85 R\$/M.L.
<small>210-4-055</small>						
	LEITO RF222	029685 029131 029130 029129	1050mm 1185mm 2500mm 3000mm	30 30 30 30		3,94 R\$/M.L. 3,94 R\$/M.L. 3,94 R\$/M.L. 3,94 R\$/M.L.
<small>210-4-056</small>						
	BAGUETE RF223	030686 030136 030135 030134	1050mm 1185mm 2500mm 3000mm	60 60 60 60		2,13 R\$/M.L. 2,13 R\$/M.L. 2,13 R\$/M.L. 2,13 R\$/M.L.
<small>210-4-057</small>						

Para condições comerciais, favor seguir a carta fornecida pelo nosso depto comercial.

HS REPRESENTAÇÕES
Hostilio Sampaio
~~(71) 3062-2107~~
 sampaio.hs vendas@gmail.com

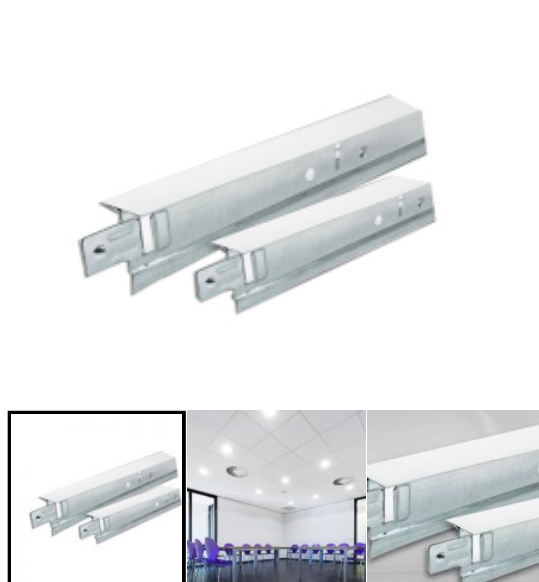

[Início](#) / [Forros](#) / [Perfis metálicos](#) / Perfil Plus T-24 - Branco

Perfil Plus T-24 – Branco

SOLICITAR ORÇAMENTO

A linha de Perfis Clicados do tipo “T” invertido da Contract é composta por sistemas leves, práticos e eficientes para suspensão e fixação das placas de forros modulares dos mais variados tipos. De fácil instalação, a utilização do dispositivo tipo “click” para união dos perfis dispensa a necessidade de outros acessórios, além de proporcionar alinhamento perfeito e maior agilidade e facilidade na montagem.

Category: [Forros](#), [Perfis metálicos](#)

Descrição



A linha de Perfis Clicados do tipo “T” invertido da Contract é composta por sistemas leves, práticos e eficientes para suspensão e fixação das placas de forros modulares dos mais variados tipos. Para utilizar nossos sites com o melhor desempenho aceite os nossos cookies, ou saiba mais em [Política de Privacidade](#).

De fácil instalação, a utilização do dispositivo tipo “click” para união dos perfis dispensa a necessidade de outros acessórios, além de proporcionar alinhamento perfeito e maior agilidade e facilidade na montagem.

facilidade na montagem.

Perfil Plus T-24 – Branco

Descrição	Comprimento	Altura	Largura	Qte/Cx	Peso/Cx
Perfil T Principal	3125 mm	32 mm	24 mm	30	18,6 Kg
Perfil T Secundário	1250 mm	26 mm	24 mm	60	12,9 Kg
Perfil T Tegular	625 mm	26 mm	24 mm	75	7,9 Kg
Cantoneira	3000 mm	20 mm	20 mm	50	19,5 Kg



Nosso website utiliza cookies para melhorar a experiência do usuário. Para utilizar nosso website com o melhor desempenho aceite os nossos cookies, ou saiba mais em [Política de Privacidade](#).

Aceitar

FILTROS APLICADOS:

CPF / CNPJ: 022.181.649-65

Data da consulta: 17/08/2022 14:59:15**Data da última atualização:** 17/08/2022 12:00:04

DETALHAR	CNPJ/CPF DO SANCIONADO	NOME DO SANCIONADO	UF DO SANCIONADO	ÓRGÃO/ENTIDADE SANCIONADORA	TIPO DA SANÇÃO	DATA DE PUBLICAÇÃO DA SANÇÃO	QUANTIDADE
Nenhum registro encontrado							



Improbidade Administrativa e Inelegibilidade

Certidão Negativa

Certifico que nesta data (17/08/2022 às 15:59) NÃO CONSTA no Cadastro Nacional de Condenações Cíveis por Ato de Improbidade Administrativa e Inelegibilidade registros de condenação com trânsito em julgado ou sanção ativa quanto ao CPF nº 022.181.649-65.

A condenação por atos de improbidade administrativa não implica automático e necessário reconhecimento da inelegibilidade do condenado.

Para consultas sobre inelegibilidade acesse portal do TSE em <http://divulgacandcontas.tse.jus.br/>

Esta certidão é expedida gratuitamente. Sua autenticidade pode ser por meio do número de controle 62FD.3A74.C00D.1740 no seguinte endereço: https://www.cnj.jus.br/improbidade_adm/autenticar_certidao.php



Ministério da Economia
Secretaria Especial de Desburocratização, Gestão e Governo Digital
Secretaria de Gestão

Sistema de Cadastramento Unificado de Fornecedores - SICAF

Relatório de Ocorrências Ativas Impeditivas de Licitar

Dados do Fornecedor

CNPJ: 19.518.708/0001-67 DUNS®: 943483676
Razão Social: INFRACORP COMERCIO E SERVICO EIRELI
Nome Fantasia:
Situação do Fornecedor: **Credenciado**

Nenhum registro de Ocorrência Ativa encontrado para o fornecedor



Ministério da Economia
Secretaria Especial de Desburocratização, Gestão e Governo Digital
Secretaria de Gestão

Sistema de Cadastramento Unificado de Fornecedores - SICAF

Relatório de Ocorrências Ativas

Dados do Fornecedor

CNPJ: 19.518.708/0001-67 DUNS®: 943483676
Razão Social: INFRACORP COMERCIO E SERVICO EIRELI
Nome Fantasia:
Situação do Fornecedor: Credenciado

Ocorrência 1:

Tipo Ocorrência: Advertência - Lei nº 8666/93, art. 87, inc. I
UASG Sancionadora: 200113 - SUPERINTENDENCIA REG. POL. RODV. FEDERAL-PE
Data Aplicação: 29/04/2019
Número do Processo: 08654002608201912
Descrição/Justificativa: Por não ter cumprido o prazo de entrega contratual, violando o item 4.2 do Termo de Referência relativo ao Edital de Pregão Eletrônico nº 12/2018/SRPRF/RS.

Ocorrência 2:

Tipo Ocorrência: Advertência - Lei nº 8666/93, art. 87, inc. I
UASG Sancionadora: 200115 - SUPERINTENDENCIA REG. POL. RODV. FEDERAL-MG
Data Aplicação: 20/05/2019
Número do Processo: 08656.049117/2019 Número do Contrato: 37/2018
Descrição/Justificativa: Atraso na entrega dos equipamentos e intempestividade do pedido de prorrogação do prazo de entrega.

Relatório de Ocorrências Ativas

Ocorrência 3:

Tipo Ocorrência: Advertência - Lei nº 8666/93, art. 87, inc. I
UASG Sancionadora: 158516 - INSTITUTO FEDERAL DE EDUC.CIENC.E TEC.DE SC
Data Aplicação: 13/02/2017
Número do Processo: 23292009236520161
Descrição/Justificativa: Inexecução do contrato - descumprimento de cláusula contratual - solicitou cancelamento da Ata de Registro de Preços PE 38/2015 - possível erro na especificação - edital não impugnado em momento oportuno, não fornecimento do material solicitado no empenho 2015NE807203

Ocorrência 4:

Tipo Ocorrência: Advertência - Lei nº 8666/93, art. 87, inc. I
UASG Sancionadora: 158516 - INSTITUTO FEDERAL DE EDUC.CIENC.E TEC.DE SC
Data Aplicação: 17/03/2017
Número do Processo: 23292009265201614
Descrição/Justificativa: Inexecução do contrato - descumprimento de cláusula contratual - solicitou o cancelamento da Ata de Registro de Preços -PE 38/2015 possível erro na especificação do edital - Edital não impugnado em momento oportuno.

Ocorrência 5:

Tipo Ocorrência: Multa - Lei nº 8666/93, art. 87, inc. II
Motivo: Inexecução total ou parcial do contrato
UASG Sancionadora: 200109 - MJ-DPRF-DEPART.DE POL.RODOVIARIA FEDERAL/DF
Data Aplicação: 21/02/2020 Valor da Multa: R\$ 2.779,44
Número do Processo: 08650.005639/2019 Número do Contrato: 05/2019
Descrição/Justificativa: "Acolho as fundamentações contidas na Orientação nº 12/2020/DIC/CCP/CGA/DIRAD (SEI nº 23992812), conforme admite o art. 50, § 1ª, da Lei nº 9.784, de 1999, e, nelas balizadas, DECIDO pela aplicação da penalidade de Multa Moratória, no valor de R\$ 2.779,44 (dois mil, setecentos e setenta e nove reais, e quarenta e quatro centavos), à empresa INFRACORP COMERCIO E SERVICO EIRELI, inscrita no CNPJ sob n 19.518.708/0001-67, em decorrência do não cumprimento de obrigações contempladas no Contrato Administrativo nº 05/2019, conforme demonstrado no bojo do processo nº 08650.005639/2019-57. RAFAEL DE BRITO AQUINO SOARES - Coordenador-Geral de Administração"

Relatório de Ocorrências Ativas

Ocorrência 6:

Tipo Ocorrência: **Multa - Lei nº 8666/93, art. 87, inc. II**
Motivo: **Inexecução total ou parcial do contrato**
UASG Sancionadora: **200113 - SUPERINTENDENCIA REG. POL. RODV. FEDERAL-PE**
Data Aplicação: **29/04/2019** Valor da Multa: **R\$ 588,58**
Número do Processo: **08654002608201912**
Descrição/Justificativa: **por não ter cumprido o prazo de entrega contratual, violando o item 4.2 do Termo de Referência relativo ao Edital de Pregão Eletrônico nº 12/2018/SRPRF/RS.**

Ocorrência 7:

Tipo Ocorrência: **Multa - Lei nº 8666/93, art. 87, inc. II**
Motivo: **Inexecução total ou parcial do contrato**
UASG Sancionadora: **158516 - INSTITUTO FEDERAL DE EDUC.CIENC.E TEC.DE SC**
Data Aplicação: **10/02/2017** Valor da Multa: **R\$ 948,00**
Número do Processo: **23292009265201614**
Descrição/Justificativa: **Inexecução do contrato - descumprimento de cláusula contratual - solicitou o cancelamento da Ata de Registro de Preços -PE 38/2015 possível erro na especificação do edital - Edital não impugnado em momento oportuno.**

Ocorrência 8:

Tipo Ocorrência: **Multa - Lei nº 8666/93, art. 87, inc. II**
Motivo: **Inexecução total ou parcial do contrato**
UASG Sancionadora: **158516 - INSTITUTO FEDERAL DE EDUC.CIENC.E TEC.DE SC**
Data Aplicação: **13/02/2017** Valor da Multa: **R\$ 948,00**
Número do Processo: **23292009265201614**
Descrição/Justificativa: **Inexecução do contrato - descumprimento de cláusula contratual - solicitou cancelamento da Ata de Registro de Preços PE 38/2015 - possível erro na especificação - edital não impugnado em momento oportuno, não fornecimento do material solicitado no empenho 2015NE807203**

Ocorrência 9:

Tipo Ocorrência: **Impedimento de Licitar e Contratar - Lei nº 10.520/02, art. 7ª**
Motivo: **Retardamento da execução do objeto ou não manutenção da proposta**
UASG Sancionadora: **986001 - PREF.MUN.DO RIO DE JANEIRO/RJ**
Âmbito da Sanção: **Município**
Prazo: **Determinado**
Prazo Inicial: **23/11/2021** Prazo Final: **23/02/2022**
Número do Processo: **11/517.393/2021**
Descrição/Justificativa: **Objeto ofertado é diferente do licitado.**

Relatório de Ocorrências Ativas

Ocorrência 10:

Tipo Ocorrência: **Impedimento de Licitar e Contratar - Lei nº 10.520/02, art. 7ª**
Motivo: **Não apresentação de documentação exigida no certame ou apresentação de documentação falsa**

UASG Sancionadora: **80010 - TRIBUNAL REGIONAL DO TRABALHO DA 2A.REGIAO**

Âmbito da Sanção: **União**

Prazo: **Determinado**

Prazo Inicial: **16/11/2015** Prazo Final: **15/01/2016**

Número do Processo: **PP-PG-051/15-06**

Descrição/Justificativa: **Ausência de envio de documentação exigida no certame**

Ocorrência 11:

Tipo Ocorrência: **Multa Art. 86 da Lei 8.666/93.**

UASG Sancionadora: **40001 - STF/SUPREMO TRIBUNAL FEDERAL/DF**

Impeditiva: **Não**

Número do Processo: **012349/2016**

Número do Contrato: **1431/2016**

Descrição/Justificativa: **aplicação de penalidade de multa no valor de R\$ 355,30 (trezentos e cinquenta e cinco reais e trinta centavos), conforme previsto na Seção XIV, item 14.2, alínea b.1 do Pregão Eletrônico nº 65/2016. NE 1431/2016**



Ministério da Economia
Secretaria Especial de Desburocratização, Gestão e Governo Digital
Secretaria de Gestão

Sistema de Cadastramento Unificado de Fornecedores - SICAF

Relatório de Prováveis Ocorrências Impeditivas Indiretas do Fornecedor

Dados do Fornecedor

CNPJ: 19.518.708/0001-67 DUNS®: 943483676
Razão Social: INFRACORP COMERCIO E SERVICO EIRELI
Nome Fantasia:
Situação do Fornecedor: **Credenciado**

Nenhum registro de Ocorrência Impeditiva Indireta encontrado para o fornecedor.



Ministério da Economia
Secretaria Especial de Desburocratização, Gestão e Governo Digital
Secretaria de Gestão

Sistema de Cadastramento Unificado de Fornecedores - SICAF

Declaração

Declaramos para os fins previstos na Lei nº 8.666, de 1993, conforme documentação registrada no SICAF, que a situação do fornecedor no momento é a seguinte:

Dados do Fornecedor

CNPJ: 19.518.708/0001-67 DUNS®: 943483676
Razão Social: INFRACORP COMERCIO E SERVICO EIRELI
Nome Fantasia:
Situação do Fornecedor: **Credenciado** Data de Vencimento do Cadastro: 26/04/2023
Natureza Jurídica: **EMPRESA INDIVIDUAL DE RESPONSABILIDADE LIMITADA (DE NATUREZA EMPRESÁRIA)**
MEI: Não
Porte da Empresa: **Micro Empresa**

Ocorrências e Impedimentos

Ocorrência: **Consta**
Impedimento de Licitar: **Nada Consta**
Ocorrências Impeditivas indiretas: **Nada Consta**
Vínculo com "Serviço Público": **Nada Consta**

Níveis cadastrados:

Documento(s) assinalado(s) com "*" está(ão) com prazo(s) vencido(s).
Fornecedor possui alguma pendência no Nível de Cadastramento indicado. Verifique mais informações sobre pendências nas funcionalidades de consulta.

I - Credenciamento

II - Habilitação Jurídica

III - Regularidade Fiscal e Trabalhista Federal

Receita Federal e PGFN	Validade:	21/11/2022
FGTS	Validade:	26/08/2022
Trabalhista (http://www.tst.jus.br/certidao)	Validade:	21/11/2022

IV - Regularidade Fiscal Estadual/Distrital e Municipal (Possui Pendência)

Receita Estadual/Distrital	Validade:	07/10/2022
Receita Municipal	Validade:	07/10/2022

VI - Qualificação Econômico-Financeira (Possui Pendência)

Validade: 31/05/2022 (*)

Emitido em: 17/08/2022 15:45

1 de 1

CPF: 672.738.235-20 Nome: MONICA FABIANE DA SILVA SOBRINHO

Ass: _____

Extrato de Fornecedor

Dados Básicos + Documentação

Razão Social: INFRACORP COMERCIO E SERVICO EIRELI
 Fantasia : INFRACORP
 CNPJ / CPF: 19.518.708/0001-67
 CRC/CRS: 0023240-8 Vencimento: 31/03/2017 Situação RFB: Ativa
 Situação: Cancelado Categoria: ME - Microempresa
 Endereço: JOAO MOTTA ESPEZIM Número 300
 :
 Complemento SALA 02 Bairro: SACO DOS LIMOES
 :
 Cidade: Florianópolis UF: SC CEP: 88.045.400
 E - mail: andrezacosta@hotmail.com
 Telefone: (48) 3012-5010 Fax: (48) 3012-5010 Telefax: (48) 3012-5010
 Cadastramento: 09/05/2014 Renovação:
 Pessoa p/ contato: ANDREZA ROBERTA Desempenho (%): 100

Documento	Número	Vencimento	Vencidos	Situação Certidão
CNPJ/CPF	19.518.708/0001-50			
CADASTRO DE CONTRIBUINTE ESTADUAL	257.273.166			
CADASTRO DE CONTRIBUINTE MUNICIPAL	ISENTO			
REGULARIDADE FAZENDA FEDERAL E A DIVIDA ATIVA E INSS	S/N	12/07/2017	X	1
REGULARIDADE COM A FAZENDA ESTADUAL	160140026988352	03/06/2016	X	
REGULARIDADE COM A FAZENDA MUNICIPAL	0589116	02/05/2016	X	
BALANCO PATRIMONIAL	31/12/14	30/06/2016	X	
CONCORDATA E FALENCIA	3216495	05/06/2016	X	
DECLARACAO DO EMPREGADOR	S/N			
DECLARACAO DE SUPERVENIENCIA	23240			
* REGULARIDADE FAZ. ESTADUAL (LICITAÇÃO)	20223473671	26/09/2022		
REGULARIDADE COM O FGTS - CEF	202207280147046647071	26/08/2022		
DECLARACAO DE ENQUADRAMENTO	S/N	31/03/2017	X	
CERTIDAO DE DEBITOS TRABALHISTAS	14646311/2016	30/07/2016	X	
CONTRATO SOCIAL	13/01/14			

* Conforme disposto no Art. 65, § 3º, XII da Lei 9.433/05, documento obrigatório somente para as contratações oriundas de dispensa e inexigibilidade.



Ministério da Economia
Secretaria Especial de Desburocratização, Gestão e Governo Digital
Secretaria de Gestão

Sistema de Cadastramento Unificado de Fornecedores - SICAF

Relatório de Credenciamento

Dados do Fornecedor

CNPJ: 19.518.708/0001-67 DUNS®: 943483676
Razão Social: INFRACORP COMERCIO E SERVICO EIRELI
Nome Fantasia:
Situação do Fornecedor: **Credenciado** Data de Vencimento do Cadastro: 26/04/2023

Dados do Nível

Situação do Nível: **Cadastrado**

Dados do Fornecedor

Porte da Empresa: **Micro Empresa**
Natureza Jurídica: **EMPRESA INDIVIDUAL DE RESPONSABILIDADE LIMITADA (DE NATUREZA EMPRESÁRIA)**
Capital Social: **R\$ 200.000,00** Data de Abertura da Empresa: **13/01/2014**
CNAE Primário: **4649-4/99 - COMÉRCIO ATACADISTA DE OUTROS EQUIPAMENTOS E ARTIGOS DE USO PESSOAL E DOMÉSTICO NÃO ESPECIFICADOS ANTERIORMENTE**

CNAE Secundário 1: **2222-6/00 - FABRICAÇÃO DE EMBALAGENS DE MATERIAL PLÁSTICO**
CNAE Secundário 2: **2229-3/02 - FABRICAÇÃO DE ARTEFATOS DE MATERIAL PLÁSTICO**
CNAE Secundário 3: **3101-2/00 - FABRICAÇÃO DE MÓVEIS COM PREDOMINÂNCIA DE**
CNAE Secundário 4: **4299-5/99 - OUTRAS OBRAS DE ENGENHARIA CIVIL NÃO**
CNAE Secundário 5: **4322-3/02 - INSTALAÇÃO E MANUTENÇÃO DE SISTEMAS CENTRAIS DE**
CNAE Secundário 6: **4329-1/04 - MONTAGEM E INSTALAÇÃO DE SISTEMAS E**
CNAE Secundário 7: **4330-4/02 - INSTALAÇÃO DE PORTAS, JANELAS, TETOS, DIVISÓRIAS E**
CNAE Secundário 8: **4330-4/03 - OBRAS DE ACABAMENTO EM GESSO E ESTUQUE**
CNAE Secundário 9: **4330-4/05 - APLICAÇÃO DE REVESTIMENTOS E DE RESINAS EM**
CNAE Secundário 10: **4399-1/99 - SERVIÇOS ESPECIALIZADOS PARA CONSTRUÇÃO NÃO**
CNAE Secundário 11: **4511-1/05 - COMÉRCIO POR ATACADO DE REBOQUES E SEMI-**
CNAE Secundário 12: **4623-1/06 - COMÉRCIO ATACADISTA DE SEMENTES, FLORES, PLANTAS**
CNAE Secundário 13: **4623-1/09 - COMÉRCIO ATACADISTA DE ALIMENTOS PARA ANIMAIS**
CNAE Secundário 14: **4641-9/02 - COMÉRCIO ATACADISTA DE ARTIGOS DE CAMA, MESA E**
CNAE Secundário 15: **4641-9/03 - COMÉRCIO ATACADISTA DE ARTIGOS DE ARMARINHO**
CNAE Secundário 16: **4642-7/02 - COMÉRCIO ATACADISTA DE ROUPAS E ACESSÓRIOS PARA**
CNAE Secundário 17: **4643-5/02 - COMÉRCIO ATACADISTA DE BOLSAS, MALAS E ARTIGOS DE**
CNAE Secundário 18: **4646-0/02 - COMÉRCIO ATACADISTA DE PRODUTOS DE HIGIENE**
CNAE Secundário 19: **4647-8/01 - COMÉRCIO ATACADISTA DE ARTIGOS DE ESCRITÓRIO E**

Relatório de Credenciamento

CNAE Secundário 20:	4649-4/05 - COMÉRCIO ATACADISTA DE ARTIGOS DE TAPEÇARIA;
CNAE Secundário 21:	4649-4/06 - COMÉRCIO ATACADISTA DE LUSTRES, LUMINÁRIAS E
CNAE Secundário 22:	4651-6/01 - COMÉRCIO ATACADISTA DE EQUIPAMENTOS DE
CNAE Secundário 23:	4651-6/02 - COMÉRCIO ATACADISTA DE SUPRIMENTOS PARA
CNAE Secundário 24:	4652-4/00 - COMÉRCIO ATACADISTA DE COMPONENTES
CNAE Secundário 25:	4661-3/00 - COMÉRCIO ATACADISTA DE MÁQUINAS, APARELHOS E
CNAE Secundário 26:	4671-1/00 - COMÉRCIO ATACADISTA DE MADEIRA E PRODUTOS
CNAE Secundário 27:	4679-6/03 - COMÉRCIO ATACADISTA DE VIDROS, ESPELHOS E VITRAIS
CNAE Secundário 28:	4679-6/99 - COMÉRCIO ATACADISTA DE MATERIAIS DE CONSTRUÇÃO
CNAE Secundário 29:	4686-9/02 - COMÉRCIO ATACADISTA DE EMBALAGENS
CNAE Secundário 30:	4724-5/00 - COMÉRCIO VAREJISTA DE HORTIFRUTIGRANJEIROS
CNAE Secundário 31:	4741-5/00 - COMÉRCIO VAREJISTA DE TINTAS E MATERIAIS PARA
CNAE Secundário 32:	4742-3/00 - COMÉRCIO VAREJISTA DE MATERIAL ELÉTRICO
CNAE Secundário 33:	4744-0/01 - COMÉRCIO VAREJISTA DE FERRAGENS E FERRAMENTAS
CNAE Secundário 34:	4744-0/03 - COMÉRCIO VAREJISTA DE MATERIAIS HIDRÁULICOS
CNAE Secundário 35:	4751-2/01 - COMÉRCIO VAREJISTA ESPECIALIZADO DE EQUIPAMENTOS
CNAE Secundário 36:	4759-8/01 - COMÉRCIO VAREJISTA DE ARTIGOS DE TAPEÇARIA,
CNAE Secundário 37:	4763-6/01 - COMÉRCIO VAREJISTA DE BRINQUEDOS E ARTIGOS
CNAE Secundário 38:	4763-6/02 - COMÉRCIO VAREJISTA DE ARTIGOS ESPORTIVOS
CNAE Secundário 39:	4763-6/04 - COMÉRCIO VAREJISTA DE ARTIGOS DE CAÇA, PESCA E
CNAE Secundário 40:	4763-6/05 - COMÉRCIO VAREJISTA DE EMBARCAÇÕES E OUTROS
CNAE Secundário 41:	4789-0/02 - COMÉRCIO VAREJISTA DE PLANTAS E FLORES NATURAIS
CNAE Secundário 42:	4789-0/08 - COMÉRCIO VAREJISTA DE ARTIGOS FOTOGRÁFICOS E

Dados para Contato

CEP: 88.045-401
Endereço: RUA JOAO MOTTA ESPEZIM, 300 - SACO DOS LIMOES
Município / UF: Florianópolis / Santa Catarina
Telefone: (48) 88229721
E-mail: ANDREZACOSTA@HOTMAIL.COM

Dados do Responsável Legal

CPF: 022.181.649-65
Nome: ANDREZA ROBERTA COSTA

Dados do Responsável pelo Cadastro

CPF: 022.181.649-65
Nome: ANDREZA ROBERTA COSTA
E-mail: andrezacosta@hotmail.com

Relatório de Credenciamento

Sócios / Administradores

Dados do Sócio/Administrador 1

CPF: 022.181.649-65 Participação Societária: 100,00%
Nome: ANDREZA ROBERTA COSTA
Número do Documento: 3758448 Órgão Expedidor: ssp sc
Data de Expedição: 03/05/2012 Data de Nascimento: 15/06/1979
Filiação Materna: VERA LUCIA BECKER
Estado Civil: Solteiro(a)
CEP: 88.045-400
Endereço: RUA JOAO MOTA ESPEZIM, 300 - SACO DOS LIMOES
Município / UF: Florianópolis / Santa Catarina
Telefone: (00) 00000000
E-mail: andrezacosta@hotmail.com

Linhas Fornecimento

Materiais

1670 - PÁRA-QUEDAS,SISTEMAS DE COLETA, LANÇAMENTO E RESGATE AÉREO E EQUIPAMENTOS DE AMARRAÇÃO DE CARGAS

4240 - EQUIPAMENTO PARA SEGURANÇA E SALVAMENTO

6210 - APARELHOS DE ILUMINAÇÃO ELÉTRICA DE USO INTERNO E EXTERNO

6230 - EQUIPAMENTOS DE ILUMINAÇÃO ELÉTRICA MANUAL E PORTÁTIL

6260 - EQUIPAMENTOS DE ILUMINAÇÃO NÃO ELÉTRICOS

7240 - RECEPIENTES PARA USO DOMÉSTICO E COMERCIAL

9510 - BARRAS E VERGALHÕES DE FERRO E DE AÇO

9515 - PLACAS, CHAPAS, FITAS E LAMINADOS FINOS DE FERRO E DE AÇO

9535 - PLACAS, CHAPAS, FITAS E LAMINADOS FINOS DE METAIS NÃO FERROSOS

9905 - CARTAZES, MOSTRUÁRIOS E PLACAS DE IDENTIFICAÇÃO

Serviços

12700 - Instalação de Forro / Peça Decorativa de Gesso - Teto / Parede

13455 - Obras Cíveis - Pequenas Obras / Pintura em Geral



Ministério da Economia
Secretaria Especial de Desburocratização, Gestão e Governo Digital
Secretaria de Gestão

Sistema de Cadastramento Unificado de Fornecedores - SICAF

Relatório Nível V - Qualificação Técnica

Dados do Fornecedor

CNPJ: 19.518.708/0001-67 DUNS®: 943483676
Razão Social: INFRACORP COMERCIO E SERVICO EIRELI
Nome Fantasia:
Situação do Fornecedor: **Credenciado**

Dados do Nível

Situação do Nível: **Não cadastrado**

Nenhum registro de Qualificação Técnica encontrado para o fornecedor.



Extrato de Fornecedor

Sócios

Fornecedor: INFRACORP COMERCIO E SERVICO EIRELI

CNPJ / CPF: 19.518.708/0001-67

CRC: 0023240-8

Situação: Cancelado

Categoria: ME - Microempresa

Sócio	CGC/CPF	% Participação	Sócio Servidor
ANDREZA ROBERTA COSTA	022.181.649-65	100,00	NÃO



TRIBUNAL DE CONTAS DA UNIÃO

Consulta Consolidada de Pessoa Jurídica

Este relatório tem por objetivo apresentar os resultados consolidados de consultas eletrônicas realizadas diretamente nos bancos de dados dos respectivos cadastros. A responsabilidade pela veracidade do resultado da consulta é do Órgão gestor de cada cadastro consultado. A informação relativa à razão social da Pessoa Jurídica é extraída do Cadastro Nacional da Pessoa Jurídica, mantido pela Receita Federal do Brasil.

Consulta realizada em: 17/08/2022 15:47:58

Informações da Pessoa Jurídica:

Razão Social: **INFRACORP COMERCIO E SERVICO EIRELI**
CNPJ: **19.518.708/0001-67**

Resultados da Consulta Eletrônica:

Órgão Gestor: **TCU**
Cadastro: **Licitantes Inidôneos**
Resultado da consulta: **Nada Consta**

Para acessar a certidão original no portal do órgão gestor, clique [AQUI](#).

Órgão Gestor: **CNJ**
Cadastro: **CNIA - Cadastro Nacional de Condenações Cíveis por Ato de Improbidade Administrativa e Inelegibilidade**
Resultado da consulta: **Nada Consta**

Para acessar a certidão original no portal do órgão gestor, clique [AQUI](#).

Órgão Gestor: **Portal da Transparência**
Cadastro: **Cadastro Nacional de Empresas Inidôneas e Suspensas**
Resultado da consulta: **Nada Consta**

Para acessar a certidão original no portal do órgão gestor, clique [AQUI](#).

Órgão Gestor: **Portal da Transparência**
Cadastro: **CNEP - Cadastro Nacional de Empresas Punidas**
Resultado da consulta: **Nada Consta**

Para acessar a certidão original no portal do órgão gestor, clique [AQUI](#).

Obs: A consulta consolidada de pessoa jurídica visa atender aos princípios de simplificação e

racionalização de serviços públicos digitais. Fundamento legal: Lei nº 12.965, de 23 de abril de 2014, Lei nº 13.460, de 26 de junho de 2017, Lei nº 13.726, de 8 de outubro de 2018, Decreto nº 8.638 de 15, de janeiro de 2016.



TRIBUNAL DE CONTAS DA UNIÃO
CERTIDÃO NEGATIVA
DE
LICITANTES INIDÔNEOS

(Válida somente com a apresentação do CPF)

Nome completo: **ANDREZA ROBERTA COSTA**

CPF/CNPJ: **022.181.649-65**

O Tribunal de Contas da União CERTIFICA que, na presente data, o (a) requerente acima identificado(a) NÃO CONSTA da relação de responsáveis inidôneos para participar de licitação na administração pública federal, por decisão deste Tribunal, nos termos do art. 46 da Lei nº 8.443/92 (Lei Orgânica do TCU).

Não constam da relação consultada para emissão desta certidão os responsáveis ainda não notificados do teor dos acórdãos condenatórios, aqueles cujas condenações tenham tido seu prazo de vigência expirado, bem como aqueles cujas apreciações estejam suspensas em razão de interposição de recurso com efeito suspensivo ou de decisão judicial.

Certidão emitida às 15:55:28 do dia 17/08/2022, com validade de trinta dias a contar da emissão.

A veracidade das informações aqui prestadas podem ser confirmadas no sítio <https://contas.tcu.gov.br/ords/f?p=INABILITADO:5>

Código de controle da certidão: ZI9F170822155528

Atenção: qualquer rasura ou emenda invalidará este documento.



Ministério da Economia
Secretaria Especial de Desburocratização, Gestão e Governo Digital
Secretaria de Gestão

Sistema de Cadastramento Unificado de Fornecedores - SICAF

Declaração

Declaramos para os fins previstos na Lei nº 8.666, de 1993, conforme documentação registrada no SICAF, que a situação do fornecedor no momento é a seguinte:

Dados do Fornecedor

CNPJ: 26.113.297/0001-95 DUNS®: 921512055
Razão Social: T A WEBER
Nome Fantasia: DANTAI COMERCIO E SERVICOS
Situação do Fornecedor: Credenciado Data de Vencimento do Cadastro: 04/10/2022
Natureza Jurídica: EMPRESÁRIO (INDIVIDUAL)
MEI: Não
Porte da Empresa: Micro Empresa

Ocorrências e Impedimentos

Ocorrência: Nada Consta
Impedimento de Licitar: Nada Consta
Ocorrências Impeditivas indiretas: Nada Consta
Vínculo com "Serviço Público": Nada Consta

Níveis cadastrados:

Documento(s) assinalado(s) com "*" está(ão) com prazo(s) vencido(s).
Fornecedor possui alguma pendência no Nível de Cadastramento indicado. Verifique mais informações sobre pendências nas funcionalidades de consulta.

I - Credenciamento

II - Habilitação Jurídica (Possui Pendência)

III - Regularidade Fiscal e Trabalhista Federal

Receita Federal e PGFN Validade: 15/01/2023
FGTS Validade: 26/08/2022
Trabalhista (<http://www.tst.jus.br/certidao>) Validade: 03/12/2022

IV - Regularidade Fiscal Estadual/Distrital e Municipal (Possui Pendência)

Receita Estadual/Distrital Validade: 02/08/2018 (*)
Receita Municipal Validade: 02/07/2018 (*)

VI - Qualificação Econômico-Financeira (Possui Pendência)

Validade: 31/05/2019 (*)

Emitido em: 17/08/2022 16:10

1 de 1

CPF: 672.738.235-20 Nome: MONICA FABIANE DA SILVA SOBRINHO

Ass: _____



Ministério da Economia
Secretaria Especial de Desburocratização, Gestão e Governo Digital
Secretaria de Gestão

Sistema de Cadastramento Unificado de Fornecedores - SICAF

Relatório de Credenciamento

Dados do Fornecedor

CNPJ: 26.113.297/0001-95 DUNS®: 921512055
Razão Social: T A WEBER
Nome Fantasia: DANTAI COMERCIO E SERVICOS
Situação do Fornecedor: Credenciado Data de Vencimento do Cadastro: 04/10/2022

Dados do Nível

Situação do Nível: Cadastrado

Dados do Fornecedor

Porte da Empresa: Micro Empresa
Natureza Jurídica: EMPRESÁRIO (INDIVIDUAL) MEI: Não
Capital Social: R\$ 100.000,00 Data de Abertura da Empresa: 06/09/2016
CNAE Primário: 8299-7/03 - SERVIÇOS DE GRAVAÇÃO DE CARIMBOS, EXCETO CONFECÇÃO

CNAE Secundário 1: 1813-0/01 - IMPRESSÃO DE MATERIAL PARA USO PUBLICITÁRIO
CNAE Secundário 2: 3101-2/00 - FABRICAÇÃO DE MÓVEIS COM PREDOMINÂNCIA DE
CNAE Secundário 3: 3313-9/99 - MANUTENÇÃO E REPARAÇÃO DE MÁQUINAS, APARELHOS
CNAE Secundário 4: 3329-5/01 - SERVIÇOS DE MONTAGEM DE MÓVEIS DE QUALQUER
CNAE Secundário 5: 4530-7/02 - COMÉRCIO POR ATACADO DE PNEUMÁTICOS E CÂMARAS-
CNAE Secundário 6: 4637-1/99 - COMÉRCIO ATACADISTA ESPECIALIZADO EM OUTROS
CNAE Secundário 7: 4639-7/01 - COMÉRCIO ATACADISTA DE PRODUTOS ALIMENTÍCIOS EM
CNAE Secundário 8: 4642-7/02 - COMÉRCIO ATACADISTA DE ROUPAS E ACESSÓRIOS PARA
CNAE Secundário 9: 4649-4/08 - COMÉRCIO ATACADISTA DE PRODUTOS DE HIGIENE,
CNAE Secundário 10: 4661-3/00 - COMÉRCIO ATACADISTA DE MÁQUINAS, APARELHOS E
CNAE Secundário 11: 4663-0/00 - COMÉRCIO ATACADISTA DE MÁQUINAS E EQUIPAMENTOS
CNAE Secundário 12: 4665-6/00 - COMÉRCIO ATACADISTA DE MÁQUINAS E EQUIPAMENTOS
CNAE Secundário 13: 4686-9/02 - COMÉRCIO ATACADISTA DE EMBALAGENS
CNAE Secundário 14: 4723-7/00 - COMÉRCIO VAREJISTA DE BEBIDAS
CNAE Secundário 15: 4742-3/00 - COMÉRCIO VAREJISTA DE MATERIAL ELÉTRICO
CNAE Secundário 16: 4743-1/00 - COMÉRCIO VAREJISTA DE VIDROS
CNAE Secundário 17: 4744-0/01 - COMÉRCIO VAREJISTA DE FERRAGENS E FERRAMENTAS
CNAE Secundário 18: 4744-0/99 - COMÉRCIO VAREJISTA DE MATERIAIS DE CONSTRUÇÃO
CNAE Secundário 19: 4751-2/01 - COMÉRCIO VAREJISTA ESPECIALIZADO DE EQUIPAMENTOS
CNAE Secundário 20: 4752-1/00 - COMÉRCIO VAREJISTA ESPECIALIZADO DE EQUIPAMENTOS
CNAE Secundário 21: 4753-9/00 - COMÉRCIO VAREJISTA ESPECIALIZADO DE

Emitido em: 17/08/2022 16:10

1 de 2

CPF: 672.738.235-20 Nome: MONICA FABIANE DA SILVA SOBRINHO

Relatório de Credenciamento

CNAE Secundário 22:	4754-7/01 - COMÉRCIO VAREJISTA DE MÓVEIS
CNAE Secundário 23:	4754-7/02 - COMÉRCIO VAREJISTA DE ARTIGOS DE COLCHOARIA
CNAE Secundário 24:	4755-5/02 - COMERCIO VAREJISTA DE ARTIGOS DE ARMARINHO
CNAE Secundário 25:	4755-5/03 - COMERCIO VAREJISTA DE ARTIGOS DE CAMA, MESA E
CNAE Secundário 26:	4756-3/00 - COMÉRCIO VAREJISTA ESPECIALIZADO DE INSTRUMENTOS
CNAE Secundário 27:	4759-8/01 - COMÉRCIO VAREJISTA DE ARTIGOS DE TAPEÇARIA,
CNAE Secundário 28:	4759-8/99 - COMÉRCIO VAREJISTA DE OUTROS ARTIGOS DE USO
CNAE Secundário 29:	4761-0/03 - COMÉRCIO VAREJISTA DE ARTIGOS DE PAPELARIA
CNAE Secundário 30:	4763-6/01 - COMÉRCIO VAREJISTA DE BRINQUEDOS E ARTIGOS
CNAE Secundário 31:	4763-6/02 - COMÉRCIO VAREJISTA DE ARTIGOS ESPORTIVOS
CNAE Secundário 32:	4763-6/04 - COMÉRCIO VAREJISTA DE ARTIGOS DE CAÇA, PESCA E
CNAE Secundário 33:	4781-4/00 - COMÉRCIO VAREJISTA DE ARTIGOS DO VESTUÁRIO E
CNAE Secundário 34:	4789-0/02 - COMÉRCIO VAREJISTA DE PLANTAS E FLORES NATURAIS
CNAE Secundário 35:	4789-0/07 - COMÉRCIO VAREJISTA DE EQUIPAMENTOS PARA
CNAE Secundário 36:	5611-2/03 - LANCHONETES, CASAS DE CHÁ, DE SUCOS E SIMILARES
CNAE Secundário 37:	5620-1/02 - SERVIÇOS DE ALIMENTAÇÃO PARA EVENTOS E RECEPÇÕES
CNAE Secundário 38:	5620-1/03 - CANTINAS - SERVIÇOS DE ALIMENTAÇÃO PRIVATIVOS
CNAE Secundário 39:	7912-1/00 - OPERADORES TURÍSTICOS
CNAE Secundário 40:	9511-8/00 - REPARAÇÃO E MANUTENÇÃO DE COMPUTADORES E DE
CNAE Secundário 41:	9529-1/02 - CHAVEIROS
CNAE Secundário 42:	9529-1/05 - REPARAÇÃO DE ARTIGOS DO MOBILIÁRIO

Dados para Contato

CEP:	44.420-000
Endereço:	RUA ARISTON PIMENTEL VIEIRA, S/N - QUADRA013 LOTE 0011 Z111 -
Município / UF:	Maragogipe / Bahia
Telefone:	(71) 91269114
E-mail:	DANTAI.COMERCIAL@YAHOO.COM

Dados do Responsável Legal

CPF:	042.523.965-90
Nome:	THAIS ANDRADE WEBER

Dados do Responsável pelo Cadastro

CPF:	042.523.965-90
Nome:	THAIS ANDRADE WEBER
E-mail:	damcomercial@yahoo.com.br

Linhas Fornecimento

Materiais

7510 - ARTIGOS PARA ESCRITÓRIO

FILTROS APLICADOS:

CPF / CNPJ: 042.523.965-90

Data da consulta: 30/08/2022 10:26:03**Data da última atualização:** 29/08/2022 20:00:03

DETALHAR	CNPJ/CPF DO SANCIONADO	NOME DO SANCIONADO	UF DO SANCIONADO	ÓRGÃO/ENTIDADE SANCIONADORA	TIPO DA SANÇÃO	DATA DE PUBLICAÇÃO DA SANÇÃO	QUANTIDADE
Nenhum registro encontrado							



Improbidade Administrativa e Inelegibilidade

Certidão Negativa

Certifico que nesta data (30/08/2022 às 10:45) NÃO CONSTA no Cadastro Nacional de Condenações Cíveis por Ato de Improbidade Administrativa e Inelegibilidade registros de condenação com trânsito em julgado ou sanção ativa quanto ao CPF nº 042.523.965-90.

A condenação por atos de improbidade administrativa não implica automático e necessário reconhecimento da inelegibilidade do condenado.

Para consultas sobre inelegibilidade acesse portal do TSE em <http://divulgacandcontas.tse.jus.br/>

Esta certidão é expedida gratuitamente. Sua autenticidade pode ser por meio do número de controle 630E.147E.26FC.3134 no seguinte endereço: https://www.cnj.jus.br/improbidade_adm/autenticar_certidao.php



Ministério da Economia
Secretaria Especial de Desburocratização, Gestão e Governo Digital
Secretaria de Gestão

Sistema de Cadastramento Unificado de Fornecedores - SICAF

Relatório de Ocorrências Ativas Impeditivas de Licitar

Dados do Fornecedor

CNPJ: 26.113.297/0001-95 DUNS®: 921512055
Razão Social: T A WEBER
Nome Fantasia: DANTAI COMERCIO E SERVICOS
Situação do Fornecedor: Credenciado

Nenhum registro de Ocorrência Ativa encontrado para o fornecedor



Ministério da Economia
Secretaria Especial de Desburocratização, Gestão e Governo Digital
Secretaria de Gestão

Sistema de Cadastramento Unificado de Fornecedores - SICAF

Relatório de Ocorrências Ativas

Dados do Fornecedor

CNPJ: 26.113.297/0001-95 DUNS®: 921512055
Razão Social: T A WEBER
Nome Fantasia: DANTAI COMERCIO E SERVICOS
Situação do Fornecedor: Credenciado

Nenhum registro de Ocorrência Ativa encontrado para o fornecedor



Ministério da Economia
Secretaria Especial de Desburocratização, Gestão e Governo Digital
Secretaria de Gestão

Sistema de Cadastramento Unificado de Fornecedores - SICAF

Relatório de Prováveis Ocorrências Impeditivas Indiretas do Fornecedor

Dados do Fornecedor

CNPJ: 26.113.297/0001-95 DUNS®: 921512055
Razão Social: T A WEBER
Nome Fantasia: DANTAI COMERCIO E SERVICOS
Situação do Fornecedor: Credenciado

Nenhum registro de Ocorrência Impeditiva Indireta encontrado para o fornecedor.



Ministério da Economia
Secretaria Especial de Desburocratização, Gestão e Governo Digital
Secretaria de Gestão

Sistema de Cadastramento Unificado de Fornecedores - SICAF

Relatório Nível V - Qualificação Técnica

Dados do Fornecedor

CNPJ: 26.113.297/0001-95 DUNS®: 921512055
Razão Social: T A WEBER
Nome Fantasia: DANTAI COMERCIO E SERVICOS
Situação do Fornecedor: Credenciado

Dados do Nível

Situação do Nível: Não cadastrado

Nenhum registro de Qualificação Técnica encontrado para o fornecedor.



TRIBUNAL DE CONTAS DA UNIÃO

Consulta Consolidada de Pessoa Jurídica

Este relatório tem por objetivo apresentar os resultados consolidados de consultas eletrônicas realizadas diretamente nos bancos de dados dos respectivos cadastros. A responsabilidade pela veracidade do resultado da consulta é do Órgão gestor de cada cadastro consultado. A informação relativa à razão social da Pessoa Jurídica é extraída do Cadastro Nacional da Pessoa Jurídica, mantido pela Receita Federal do Brasil.

Consulta realizada em: 30/08/2022 10:42:55

Informações da Pessoa Jurídica:

Razão Social: **T A WEBER**

CNPJ: **26.113.297/0001-95**

Resultados da Consulta Eletrônica:

Órgão Gestor: **TCU**

Cadastro: **Licitantes Inidôneos**

Resultado da consulta: **Nada Consta**

Para acessar a certidão original no portal do órgão gestor, clique [AQUI](#).

Órgão Gestor: **CNJ**

Cadastro: **CNIA - Cadastro Nacional de Condenações Cíveis por Ato de Improbidade Administrativa e Inelegibilidade**

Resultado da consulta: **Nada Consta**

Para acessar a certidão original no portal do órgão gestor, clique [AQUI](#).

Órgão Gestor: **Portal da Transparência**

Cadastro: **Cadastro Nacional de Empresas Inidôneas e Suspensas**

Resultado da consulta: **Nada Consta**

Para acessar a certidão original no portal do órgão gestor, clique [AQUI](#).

Órgão Gestor: **Portal da Transparência**

Cadastro: **CNEP - Cadastro Nacional de Empresas Punidas**

Resultado da consulta: **Nada Consta**

Para acessar a certidão original no portal do órgão gestor, clique [AQUI](#).

Obs: A consulta consolidada de pessoa jurídica visa atender aos princípios de simplificação e

racionalização de serviços públicos digitais. Fundamento legal: Lei nº 12.965, de 23 de abril de 2014, Lei nº 13.460, de 26 de junho de 2017, Lei nº 13.726, de 8 de outubro de 2018, Decreto nº 8.638 de 15, de janeiro de 2016.



TRIBUNAL DE CONTAS DA UNIÃO
CERTIDÃO NEGATIVA
DE
LICITANTES INIDÔNEOS

(Válida somente com a apresentação do CPF)

Nome completo: **THAIS ANDRADE WEBER**

CPF/CNPJ: **042.523.965-90**

O Tribunal de Contas da União CERTIFICA que, na presente data, o (a) requerente acima identificado(a) NÃO CONSTA da relação de responsáveis inidôneos para participar de licitação na administração pública federal, por decisão deste Tribunal, nos termos do art. 46 da Lei nº 8.443/92 (Lei Orgânica do TCU).

Não constam da relação consultada para emissão desta certidão os responsáveis ainda não notificados do teor dos acórdãos condenatórios, aqueles cujas condenações tenham tido seu prazo de vigência expirado, bem como aqueles cujas apreciações estejam suspensas em razão de interposição de recurso com efeito suspensivo ou de decisão judicial.

Certidão emitida às 10:45:07 do dia 30/08/2022, com validade de trinta dias a contar da emissão.

A veracidade das informações aqui prestadas podem ser confirmadas no sítio <https://contas.tcu.gov.br/ords/f?p=INABILITADO:5>

Código de controle da certidão: F27H300822104507

Atenção: qualquer rasura ou emenda invalidará este documento.



CHECK-LIST DOCUMENTAL

PREGÃO ELETRÔNICO Nº 22/2022

EMPRESA: INFRACORP COMERCIO E SERVICO EIRELI

CNPJ: 19.518.708/0001-67

SITUAÇÃO: CLASSIFICADA E HABILITADA

Itens: 2, 3, 7, 8, 9, 10, 16 e 20

PARTE II – DA PROPOSTA DE PREÇOS E DOS DOCUMENTOS CORRELATOS				
EXIGÊNCIAS PREVISTAS NO EDITAL	CLÁUSULA	ANÁLISE PREGOEIRO(A)		
		APRESENTADO PELA LICITANTE	ATENDIDO?	
Proposta de preços inicial (Formulário eletrônico em sistema)	SEÇÃO I	SIM	SIM	
Proposta de preços ajustada	CLÁUSULAS 5 e 8	SIM	SIM	
DEMAIS DOCUMENTOS E/OU CONFERÊNCIAS EXIGIDAS EM EDITAL (PARTES I e II)				
EXIGÊNCIAS PREVISTAS NO EDITAL	CLÁUSULA	ANÁLISE PREGOEIRO(A)		
		APRESENTADO PELA LICITANTE	SUBSTITUÍDO POR CRC/SICAF	ATENDIDO?
Compatibilidade entre o ramo de atividade explorada pela licitante e o objeto licitado	PARTE I - CLÁUSULA 4	SIM	NÃO	SIM
Empresa enquadrada como ME/EPP	PARTE I - CLÁUSULA 4	SIM	NÃO	SIM
Declaração de adequação à Resolução Nº 37/2019 – CNMP	PARTE II - CLÁUSULA 5 e CLÁUSULA 9	SIM	NÃO CABE SUBSTITUIÇÃO	SIM
Declaração de Autenticidade	PARTE II - CLÁUSULA 5 e CLÁUSULA 9	SIM	NÃO CABE SUBSTITUIÇÃO	SIM
Procuração para empresas que se fizerem representar na licitação através de procurador(a) <i>Observação:</i> para procuração particular, tem que haver apresentação de prova de legitimidade de quem outorgou os poderes	PARTE I - CLÁUSULA 4 e PARTE II - CLÁUSULA 5	NÃO SE APLICA	NÃO CABE SUBSTITUIÇÃO	NÃO SE APLICA
Documento comprobatório de poderes de representação, para empresas que se fizerem representar na licitação através de sócio(a), administrador(a) ou dirigente	PARTE I - CLÁUSULA 4 e PARTE II - CLÁUSULA 5	SIM	NÃO	SIM
PARTE III – DA HABILITAÇÃO				
EXIGÊNCIAS PREVISTAS NO EDITAL	CLÁUSULA	ANÁLISE PREGOEIRO(A)		
		APRESENTADO PELA LICITANTE	SUBSTITUÍDO POR CRC/SICAF	ATENDIDO?
HABILITAÇÃO JURÍDICA				
EMPRESÁRIO INDIVIDUAL: inscrição no Registro Público de Empresas Mercantis	CLÁUSULAS 1 E 4	SIM	NÃO	SIM
REGULARIDADE FISCAL E TRABALHISTA				
Prova de inscrição no Cadastro Nacional de Pessoa Jurídica – CNPJ	CLÁUSULAS 1 E 5	NÃO	SIM	SIM
Prova de inscrição no Cadastro de Contribuinte Municipal, relativo ao domicílio	CLÁUSULAS 1 E 5	NÃO	SIM	SIM



ou sede da licitante, pertinente ao seu ramo de atividade e compatível com o objeto da licitação				
Prova de regularidade para com a Fazenda Estadual, do domicílio ou sede da licitante	CLÁUSULAS 1 E 5	NÃO	SIM	SIM
Prova de regularidade para com a Fazenda Municipal, do domicílio ou sede da licitante	CLÁUSULAS 1 E 5	NÃO	SIM	SIM
Prova de regularidade para com a Fazenda Federal, inclusive INSS	CLÁUSULAS 1 E 5	NÃO	SIM	SIM
Prova de regularidade relativa ao Fundo de Garantia por Tempo de Serviço (FGTS), mediante a apresentação do Certificado de Regularidade do FGTS – CRF	CLÁUSULAS 1 E 5	NÃO	SIM	SIM
Prova de inexistência de débitos inadimplidos perante a Justiça do Trabalho	CLÁUSULAS 1 E 5	NÃO	SIM	SIM
QUALIFICAÇÃO TÉCNICA				
Atestado(s) de capacidade técnica, comprovar o fornecimento de divisórias ou forro	CLÁUSULAS 1 E 6	SIM	NÃO	SIM
Documentos Técnicos (catálogos técnicos)		SIM	NÃO	SIM
QUALIFICAÇÃO ECONÔMICO-FINANCEIRA				
Certidão negativa de falência	CLÁUSULAS 1 E 7	SIM	NÃO	SIM

OUTRAS CONSULTAS A CARGO DO(A) PREGOEIRO(A)			
CONSULTAR IDONEIDADE NOS SITES			
EXIGÊNCIAS PREVISTAS NO EDITAL	CLÁUSULA	EXISTE IMPEDIMENTO À PARTICIPAÇÃO?	
CNJ - empresa e sócios	PARTE I, ITEM 5.2	NÃO	
CEIS - empresa e sócios	PARTE I, ITEM 5.2	NÃO	
TCU (Consolida TCU, CEIS, CNJ e CNEP) - empresa	PARTE I, ITEM 5.2	NÃO	
CONSULTAR REGISTRO CADASTRAL			
EXIGÊNCIAS PREVISTAS NO EDITAL	CLÁUSULA	EMPRESA CADASTRADA?	EXISTE IMPEDIMENTO À PARTICIPAÇÃO?
CRC	PARTE I - CLÁUSULA 5 e PARTE V - CLÁUSULA 25	SIM	NÃO
SICAF	PARTE I - CLÁUSULA 5 e PARTE V - CLÁUSULA 25	SIM	SIM



CHECK-LIST DOCUMENTAL

PREGÃO ELETRÔNICO Nº 22/2022
EMPRESA: T A WEBER
CNPJ: 26.113.297/0001-95
SITUAÇÃO: CLASSIFICADA E HABILITADA
Itens: 1, 4, 5, 12, 13, 17 E 18

PARTE II – DA PROPOSTA DE PREÇOS E DOS DOCUMENTOS CORRELATOS				
EXIGÊNCIAS PREVISTAS NO EDITAL	CLÁUSULA	ANÁLISE PREGOEIRO(A)		
		APRESENTADO PELA LICITANTE	ATENDIDO?	
Proposta de preços inicial (Formulário eletrônico em sistema)	SEÇÃO I	SIM	SIM	
Proposta de preços ajustada	CLÁUSULAS 5 e 8	SIM	SIM	
DEMAIS DOCUMENTOS E/OU CONFERÊNCIAS EXIGIDAS EM EDITAL (PARTES I e II)				
EXIGÊNCIAS PREVISTAS NO EDITAL	CLÁUSULA	ANÁLISE PREGOEIRO(A)		
		APRESENTADO PELA LICITANTE	SUBSTITUÍDO POR CRC/SICAF	ATENDIDO?
Compatibilidade entre o ramo de atividade explorada pela licitante e o objeto licitado	PARTE I - CLÁUSULA 4	SIM	NÃO	SIM
Empresa enquadrada como ME/EPP	PARTE I - CLÁUSULA 4	SIM	NÃO	SIM
Declaração de adequação à Resolução Nº 37/2019 – CNMP	PARTE II - CLÁUSULA 5 e CLÁUSULA 9	SIM	NÃO CABE SUBSTITUIÇÃO	SIM
Declaração de Autenticidade	PARTE II - CLÁUSULA 5 e CLÁUSULA 9	SIM	NÃO CABE SUBSTITUIÇÃO	SIM
Procuração para empresas que se fizerem representar na licitação através de procurador(a) <i>Observação:</i> para procuração particular, tem que haver apresentação de prova de legitimidade de quem outorgou os poderes	PARTE I - CLÁUSULA 4 e PARTE II - CLÁUSULA 5	NÃO SE APLICA	NÃO CABE SUBSTITUIÇÃO	NÃO SE APLICA
Documento comprobatório de poderes de representação, para empresas que se fizerem representar na licitação através de sócio(a), administrador(a) ou dirigente	PARTE I - CLÁUSULA 4 e PARTE II - CLÁUSULA 5	SIM	NÃO	SIM
PARTE III – DA HABILITAÇÃO				
EXIGÊNCIAS PREVISTAS NO EDITAL	CLÁUSULA	ANÁLISE PREGOEIRO(A)		
		APRESENTADO PELA LICITANTE	SUBSTITUÍDO POR CRC/SICAF	ATENDIDO?
HABILITAÇÃO JURÍDICA				
EMPRESÁRIO INDIVIDUAL: inscrição no Registro Público de Empresas Mercantis	CLÁUSULAS 1 E 4	SIM	NÃO	SIM
REGULARIDADE FISCAL E TRABALHISTA				
Prova de inscrição no Cadastro Nacional de Pessoa Jurídica – CNPJ	CLÁUSULAS 1 E 5	SIM	NÃO	SIM
Prova de inscrição no Cadastro de Contribuinte Municipal , relativo ao domicílio	CLÁUSULAS 1 E 5	NÃO	SIM	SIM



ou sede da licitante, pertinente ao seu ramo de atividade e compatível com o objeto da licitação				
Prova de regularidade para com a Fazenda Estadual, do domicílio ou sede da licitante	CLÁUSULAS 1 E 5	SIM	NÃO	SIM
Prova de regularidade para com a Fazenda Municipal, do domicílio ou sede da licitante	CLÁUSULAS 1 E 5	SIM	NÃO	SIM
Prova de regularidade para com a Fazenda Federal, inclusive INSS	CLÁUSULAS 1 E 5	SIM	NÃO	SIM
Prova de regularidade relativa ao Fundo de Garantia por Tempo de Serviço (FGTS), mediante a apresentação do Certificado de Regularidade do FGTS – CRF	CLÁUSULAS 1 E 5	SIM	NÃO	SIM
Prova de inexistência de débitos inadimplidos perante a Justiça do Trabalho	CLÁUSULAS 1 E 5	SIM	NÃO	SIM
QUALIFICAÇÃO TÉCNICA				
Atestado(s) de capacidade técnica, comprovar o fornecimento de divisórias ou forro	CLÁUSULAS 1 E 6	SIM	NÃO	SIM
Documentos Técnicos (catálogos técnicos)	CLÁUSULA 5	SIM	NÃO	SIM
QUALIFICAÇÃO ECONÔMICO-FINANCEIRA				
Certidão negativa de falência	CLÁUSULAS 1 E 7	SIM	NÃO	SIM

OUTRAS CONSULTAS A CARGO DO(A) PREGOEIRO(A)			
CONSULTAR IDONEIDADE NOS SITES			
EXIGÊNCIAS PREVISTAS NO EDITAL	CLÁUSULA	EXISTE IMPEDIMENTO À PARTICIPAÇÃO?	
CNJ - empresa e sócios	PARTE I, ITEM 5.2	NÃO	
CEIS - empresa e sócios	PARTE I, ITEM 5.2	NÃO	
TCU (Consolida TCU, CEIS, CNJ e CNEP) - empresa	PARTE I, ITEM 5.2	NÃO	
CONSULTAR REGISTRO CADASTRAL			
EXIGÊNCIAS PREVISTAS NO EDITAL	CLÁUSULA	EMPRESA CADASTRADA?	EXISTE IMPEDIMENTO À PARTICIPAÇÃO?
CRC	PARTE I - CLÁUSULA 5 e PARTE V - CLÁUSULA 25	SIM	NÃO
SICAF	PARTE I - CLÁUSULA 5 e PARTE V - CLÁUSULA 25	SIM	NÃO



GOVERNO DO ESTADO DA BAHIA
Procuradoria Geral de Justiça do Estado da Bahia

Ata de Realização do Pregão Eletrônico
Nº 00022/2022

Às 08:30 horas do dia 17 de agosto de 2022, reuniram-se o Pregoeiro Oficial deste Órgão e respectivos membros da Equipe de Apoio, designados pelo instrumento legal 1120/2022 de 06/07/2022, em atendimento às disposições contidas na Lei nº 10.520 de 17 de julho de 2002 e no Decreto nº 10.024 de 20 de setembro de 2019, referente ao Processo nº 0006158/2022-17, para realizar os procedimentos relativos ao Pregão nº 00022/2022. Modo de disputa: Aberto. Objeto: Aquisição de material de divisórias e forros, conforme condições estabelecidas no edital e seus anexos.. O Pregoeiro abriu a Sessão Pública em atendimento às disposições contidas no edital, divulgando as propostas recebidas. Abriu-se em seguida a fase de lances para classificação dos licitantes relativamente aos lances ofertados.

Item: 1

Descrição: Fechadura

Descrição Complementar: Fechadura Acabamento Superficial: Pintado - Preto Fosco , Aplicação: Porta De Divisória , Tipo: Tubular , Características Adicionais: Com Chave De Um Lado E Pino Do Outro , Material Caixa: Aço

Tratamento Diferenciado: Tipo I - Participação Exclusiva de ME/EPP/Equiparada

Quantidade: 60

Valor Máximo Aceitável: R\$ 6.659,4000

Aplicabilidade Decreto 7174: Não

Intervalo mínimo entre lances: 1,00 %

Unidade de fornecimento: Unidade

Situação: Aceito e Habilitado

Aplicabilidade Margem de Preferência: Não

Aceito para: T A WEBER, pelo melhor lance de R\$ 4.775,0000 e com valor negociado a R\$ 4.774,8000 .

Item: 2

Descrição: Travessa Para Divisória

Descrição Complementar: Travessa Para Divisória Material: Aço Galvanizado , Cor: Cinza , Tipo: H

Tratamento Diferenciado: Tipo I - Participação Exclusiva de ME/EPP/Equiparada

Quantidade: 700

Valor Máximo Aceitável: R\$ 17.339,0000

Aplicabilidade Decreto 7174: Não

Intervalo mínimo entre lances: 1,00 %

Unidade de fornecimento: Unidade

Situação: Aceito e Habilitado

Aplicabilidade Margem de Preferência: Não

Aceito para: INFRACORP COMERCIO E SERVICO EIRELI, pelo melhor lance de R\$ 15.080,0000 e com valor negociado a R\$ 15.078,0000 .

Item: 3

Descrição: Guia Para Divisória

Descrição Complementar: Guia Para Divisória Material: Aço Galvanizado , Acabamento Superficial: Pintura Eletrostática A Pó , Comprimento: 3 M, Cor: Cinza , Largura: 35 MM, Características Adicionais: Perfil "U"

Tratamento Diferenciado: Tipo I - Participação Exclusiva de ME/EPP/Equiparada

Quantidade: 500

Valor Máximo Aceitável: R\$ 9.325,0000

Aplicabilidade Decreto 7174: Não

Intervalo mínimo entre lances: 1,00 %

Unidade de fornecimento: Barra 3 M

Situação: Aceito e Habilitado

Aplicabilidade Margem de Preferência: Não

Aceito para: INFRACORP COMERCIO E SERVICO EIRELI, pelo melhor lance de R\$ 8.600,0000 .

Item: 4

Descrição: Rodapé

Descrição Complementar: Rodapé Material: Alumínio , Acabamento: Anodizado , Aplicação: Divisória

Tratamento Diferenciado: Tipo I - Participação Exclusiva de ME/EPP/Equiparada

Quantidade: 60

Valor Máximo Aceitável: R\$ 811,2000

Aplicabilidade Decreto 7174: Não

Intervalo mínimo entre lances: 1,00 %

Unidade de fornecimento: Unidade

Situação: Aceito e Habilitado

Aplicabilidade Margem de Preferência: Não

Aceito para: T A WEBER, pelo melhor lance de R\$ 810,0000 .

Item: 5

Descrição: Baguete

Descrição Complementar: Baguete Material: Aço , Aplicação: Fixação Divisória Naval , Cor: Branca

Tratamento Diferenciado: Tipo I - Participação Exclusiva de ME/EPP/Equiparada

Quantidade: 120

Valor Máximo Aceitável: R\$ 1.002,0000

Aplicabilidade Decreto 7174: Não

Unidade de fornecimento: Unidade

Situação: Aceito e Habilitado

Aplicabilidade Margem de Preferência: Não

Intervalo mínimo entre lances: 1,00 %

Aceito para: T A WEBER, **pelo melhor lance de** R\$ 810,0000 .

Item: 6

Descrição: Dobradiça

Descrição Complementar: Dobradiça Material: Aço , Acabamento: Lisa , Aplicação: Porta De Divisória , Tipo: Comum , Tamanho: 85 X 57 MM, Características Adicionais: Cor Preta , Quantidade Parafusos: 6 U

Tratamento Diferenciado: Tipo I - Participação Exclusiva de ME/EPP/Equiparada

Quantidade: 120

Valor Máximo Aceitável: R\$ 1.010,4000

Aplicabilidade Decreto 7174: Não

Intervalo mínimo entre lances: 1,00 %

Unidade de fornecimento: Unidade

Situação: Cancelado no julgamento

Aplicabilidade Margem de Preferência: Não

Item: 7

Descrição: Divisória

Descrição Complementar: Divisória Material: Chapa Duraplac , Acabamento Superficial: Laminado Melamínico , Altura: 2,10 M, Cor: Branca , Espessura: 35 MM, Largura: 1,20 M, Características Adicionais: Painel Cego, Miolo Tipo Colméia

Tratamento Diferenciado: Tipo I - Participação Exclusiva de ME/EPP/Equiparada

Quantidade: 80

Valor Máximo Aceitável: R\$ 12.320,0000

Aplicabilidade Decreto 7174: Não

Intervalo mínimo entre lances: 1,00 %

Unidade de fornecimento: Unidade

Situação: Aceito e Habilitado

Aplicabilidade Margem de Preferência: Não

Aceito para: INFRACORP COMERCIO E SERVICO EIRELI, **pelo melhor lance de** R\$ 12.320,0000 .

Item: 8

Descrição: Divisória

Descrição Complementar: Divisória Material: Chapa De Madeira , Acabamento Superficial: Laminado Melamínico Texturizado , Altura: 2,10 M, Cor: Areia-Jundiá , Espessura: 35 MM, Largura: 1,20 M, Características Adicionais: Tipo Painel

Tratamento Diferenciado: Tipo I - Participação Exclusiva de ME/EPP/Equiparada

Quantidade: 55

Valor Máximo Aceitável: R\$ 8.317,1000

Aplicabilidade Decreto 7174: Não

Intervalo mínimo entre lances: 1,00 %

Unidade de fornecimento: Unidade

Situação: Aceito e Habilitado

Aplicabilidade Margem de Preferência: Não

Aceito para: INFRACORP COMERCIO E SERVICO EIRELI, **pelo melhor lance de** R\$ 8.317,1000 **e com valor negociado a** R\$ 7.804,5000 .

Item: 9

Descrição: Travessa Para Divisória

Descrição Complementar: Travessa Para Divisória Material: Aço Galvanizado , Cor: Cinza , Tipo: H

Tratamento Diferenciado: Tipo I - Participação Exclusiva de ME/EPP/Equiparada

Quantidade: 120

Valor Máximo Aceitável: R\$ 4.221,6000

Aplicabilidade Decreto 7174: Não

Intervalo mínimo entre lances: 1,00 %

Unidade de fornecimento: Unidade

Situação: Aceito e Habilitado

Aplicabilidade Margem de Preferência: Não

Aceito para: INFRACORP COMERCIO E SERVICO EIRELI, **pelo melhor lance de** R\$ 2.700,0000 .

Item: 10

Descrição: Guia Para Divisória

Descrição Complementar: Guia Para Divisória Material: Aço Galvanizado , Acabamento Superficial: Pintura Eletrostática A Pó , Comprimento: 3 M, Cor: Cinza , Largura: 35 MM, Características Adicionais: Perfil "U"

Tratamento Diferenciado: Tipo I - Participação Exclusiva de ME/EPP/Equiparada

Quantidade: 80

Valor Máximo Aceitável: R\$ 1.540,8000

Aplicabilidade Decreto 7174: Não

Intervalo mínimo entre lances: 1,00 %

Unidade de fornecimento: Barra 3 M

Situação: Aceito e Habilitado

Aplicabilidade Margem de Preferência: Não

Aceito para: INFRACORP COMERCIO E SERVICO EIRELI, **pelo melhor lance de** R\$ 1.420,0000 .

Item: 11

Descrição: Rebite Pop

Descrição Complementar: Rebite Pop Material: Alumínio , Material Corpo: Alumínio , Material Pino: Alumínio , Comprimento: 12 MM, Cor: Cinza , Diâmetro Corpo: 3,20 MM, Tipo: Repuxo , Tipo Cabeça: Abaulada , Tipo Aba: Redonda

Tratamento Diferenciado: Tipo I - Participação Exclusiva de ME/EPP/Equiparada

Quantidade: 2.000

Valor Máximo Aceitável: R\$ 400,0000

Aplicabilidade Decreto 7174: Não

Intervalo mínimo entre lances: 1,00 %

Unidade de fornecimento: Unidade

Situação: Cancelado no julgamento

Aplicabilidade Margem de Preferência: Não

Item: 12

Descrição: Baguete

Descrição Complementar: Baguete Material: Aço , Aplicação: Fixação Divisória Naval , Cor: Branca

Tratamento Diferenciado: Tipo I - Participação Exclusiva de ME/EPP/Equiparada

Quantidade: 60

Valor Máximo Aceitável: R\$ 522,0000

Aplicabilidade Decreto 7174: Não

Intervalo mínimo entre lances: 1,00 %

Unidade de fornecimento: Unidade

Situação: Aceito e Habilitado

Aplicabilidade Margem de Preferência: Não

Aceito para: T A WEBER, **pelo melhor lance de R\$ 475,5000 e com valor negociado a R\$ 475,2000 .**

Item: 13

Descrição: Batente Porta

Descrição Complementar: Batente Porta Material: Aço , Acabamento Superficial: Pintura Em Epóxi , Aplicação: Divisória , Comprimento: 2,128 M, Cor: Branca

Tratamento Diferenciado: Tipo I - Participação Exclusiva de ME/EPP/Equiparada

Quantidade: 50

Unidade de fornecimento: Unidade

Valor Máximo Aceitável: R\$ 1.287,5000

Situação: Aceito e Habilitado

Aplicabilidade Decreto 7174: Não

Aplicabilidade Margem de Preferência: Não

Intervalo mínimo entre lances: 1,00 %

Aceito para: T A WEBER, **pelo melhor lance de R\$ 989,0000 .**

Item: 14

Descrição: Dobradiça

Descrição Complementar: Dobradiça Material: Aço , Acabamento: Lisa , Aplicação: Porta De Divisória , Tipo: Comum , Tamanho: 85 X 57 MM, Características Adicionais: Cor Preta , Quantidade Parafusos: 6 U

Tratamento Diferenciado: Tipo I - Participação Exclusiva de ME/EPP/Equiparada

Quantidade: 30

Unidade de fornecimento: Unidade

Valor Máximo Aceitável: R\$ 293,7000

Situação: Cancelado no julgamento

Aplicabilidade Decreto 7174: Não

Aplicabilidade Margem de Preferência: Não

Intervalo mínimo entre lances: 1,00 %

Item: 15

Descrição: Forro Teto

Descrição Complementar: Forro Teto Material: Acartonado Revestido Com Película Pvc , Comprimento: 1.250 MM, Espessura: 10 MM, Largura: 625 MM, Características Adicionais: Seção "T" Com Acessórios

Tratamento Diferenciado: Tipo I - Participação Exclusiva de ME/EPP/Equiparada

Quantidade: 80

Unidade de fornecimento: Unidade

Valor Máximo Aceitável: R\$ 3.580,0000

Situação: Cancelado no julgamento

Aplicabilidade Decreto 7174: Não

Aplicabilidade Margem de Preferência: Não

Intervalo mínimo entre lances: 1,00 %

Item: 16

Descrição: Forro Teto

Descrição Complementar: Forro Teto Material: Fibra Mineral , Comprimento: 1.250 MM, Cor: Branca , Espessura: 16 MM, Tipo: Placa , Largura: 625 MM, Características Adicionais: Borda Reta, Fine Fissured

Tratamento Diferenciado: Tipo I - Participação Exclusiva de ME/EPP/Equiparada

Quantidade: 500

Unidade de fornecimento: Unidade

Valor Máximo Aceitável: R\$ 33.560,0000

Situação: Aceito e Habilitado

Aplicabilidade Decreto 7174: Não

Aplicabilidade Margem de Preferência: Não

Intervalo mínimo entre lances: 1,00 %

Aceito para: INFRACORP COMERCIO E SERVICO EIRELI, **pelo melhor lance de R\$ 32.000,0000 .**

Item: 17

Descrição: Perfil Metal Ferroso

Descrição Complementar: Perfil Metal Ferroso Material: Aço Galvanizado , Acabamento Superficial: Pintura À Base De Poliéster , Formato Seção: T , Aplicação: Forro , Comprimento: 1.250 MM, Características Adicionais: Cor Branca

Tratamento Diferenciado: Tipo I - Participação Exclusiva de ME/EPP/Equiparada

Quantidade: 400

Unidade de fornecimento: Unidade

Valor Máximo Aceitável: R\$ 9.264,0000

Situação: Aceito e Habilitado

Aplicabilidade Decreto 7174: Não

Aplicabilidade Margem de Preferência: Não

Intervalo mínimo entre lances: 1,00 %

Aceito para: T A WEBER, **pelo melhor lance de R\$ 8.999,8000 e com valor negociado a R\$ 8.996,8000 .**

Item: 18

Descrição: Perfil Metal Ferroso

Descrição Complementar: Perfil Metal Ferroso Material: Aço Galvanizado , Acabamento Superficial: Pintura À Base De Poliéster , Formato Seção: T , Aplicação: Forro , Comprimento: 1.250 MM, Características Adicionais: Cor Branca

Tratamento Diferenciado: Tipo I - Participação Exclusiva de ME/EPP/Equiparada

Quantidade: 200

Unidade de fornecimento: Unidade

Valor Máximo Aceitável: R\$ 1.668,0000

Situação: Aceito e Habilitado

Aplicabilidade Decreto 7174: Não

Aplicabilidade Margem de Preferência: Não

Intervalo mínimo entre lances: 1,00 %

Aceito para: T A WEBER, **pelo melhor lance de R\$ 1.499,8000 e com valor negociado a R\$ 1.498,0000 .**

Item: 19

Descrição: Cantoneira Metal Ferroso

Descrição Complementar: Cantoneira Metal Ferroso Material: Aço Galvanizado , Largura Abas Iguais: 19 MM, Comprimento: 3 M, Tipo: Abas Iguais , Características Adicionais: Cor Branca

Tratamento Diferenciado: Tipo I - Participação Exclusiva de ME/EPP/Equiparada

Quantidade: 250

Unidade de fornecimento: Unidade

Valor Máximo Aceitável: R\$ 4.145,0000

Situação: Cancelado no julgamento

Aplicabilidade Decreto 7174: Não

Aplicabilidade Margem de Preferência: Não

Intervalo mínimo entre lances: 1,00 %

Item: 20**Descrição:** Divisória**Descrição Complementar:** Divisória Material: Chapa De Madeira , Acabamento Superficial: Laminado Melamínico Texturizado , Altura: 2,10 M, Cor: Areia-Jundiá , Espessura: 35 MM, Largura: 1,20 M, Características Adicionais: Tipo Painei**Tratamento Diferenciado:** -**Quantidade:** 495**Valor Máximo Aceitável:** R\$ 74.853,9000**Aplicabilidade Decreto 7174:** Não**Intervalo mínimo entre lances:** 1,00 %**Unidade de fornecimento:** Unidade**Situação:** Aceito e Habilitado**Aplicabilidade Margem de Preferência:** Não**Aceito para:** INFRACORP COMERCIO E SERVICO EIRELI, pelo melhor lance de R\$ 70.250,0000 e com valor negociado a R\$ 70.240,5000 .**Histórico****Item: 1 - Fechadura****Propostas** Participaram deste item as empresas abaixo relacionadas, com suas respectivas propostas.

(As propostas com * na frente foram desclassificadas)

CNPJ/CPF	Fornecedor	ME/EPP Equiparada	Declaração ME/EPP	Quantidade	Valor Unit.	Valor Global	Data/Hora Registro
26.113.297/0001-95	T A WEBER	Sim	Sim	60	R\$ 110,0000	R\$ 6.600,0000	17/08/2022 00:35:07
	Marca: SOPRANO Fabricante: SOPRANO Modelo / Versão: BR90 Descrição Detalhada do Objeto Ofertado: FECHADURA, para porta de divisória de espessura de 35mm, cor preto, chave externa e botão de trava interna (tipo lockwell ou similar), tipo tubular. Marca: SOPRANO Mod.: BR90 Porte da empresa: ME/EPP						
19.518.708/0001-67	INFRACORP COMERCIO E SERVICO EIRELI	Sim	Sim	60	R\$ 110,9900	R\$ 6.659,4000	16/08/2022 17:58:30
	Marca: vouga Fabricante: vouga Modelo / Versão: 35mm Descrição Detalhada do Objeto Ofertado: FECHADURA, para porta de divisória de espessura de 35mm, cor preto, chave externa e botão de trava interna (tipo lockwell ou similar), tipo tubular Porte da empresa: ME/EPP						
19.743.431/0001-76	LP INOVACAO E SOLUCOES LTDA	Sim	Sim	60	R\$ 120,0000	R\$ 7.200,0000	13/08/2022 11:41:51
	Marca: SOPRANO Fabricante: SOPRANO Modelo / Versão: SOPRANO Descrição Detalhada do Objeto Ofertado: FECHADURA, para porta de divisória de espessura de 35mm, cor preto, chave externa e botão de trava interna (tipo lockwell ou similar), tipo tubular Porte da empresa: ME/EPP						
15.170.340/0001-38	DECK COMERCIO DE MOLDURAS LTDA EIRELI	Sim	Sim	60	R\$ 160,0000	R\$ 9.600,0000	13/08/2022 11:21:02
	Marca: lockwell Fabricante: lockwell Modelo / Versão: 35mm Descrição Detalhada do Objeto Ofertado: Fechadura Acabamento Superficial: Pintado - Preto Fosco , Aplicação: Porta De Divisória , Tipo: Tubular , Características Adicionais: Com Chave De Um Lado E Pino Do Outro , Material Caixa: Aço Porte da empresa: ME/EPP						
03.851.189/0001-14	HABIB DECORACOES DE ITAJUBA LTDA	Sim	Sim	60	R\$ 170,0000	R\$ 10.200,0000	16/08/2022 14:00:44
	Marca: Gold Fabricante: Gold Modelo / Versão: Fechadura Descrição Detalhada do Objeto Ofertado: FECHADURA, MATERIAL CAIXA AÇO, ACABAMENTO SUPERFICIAL PINTADO- PRETO FOSCO, CARACTERÍSTICAS ADICIONAIS COM CHAVE DE UM LADO E PINO DO OUTRO, TIPO TUBULAR, APLICAÇÃO PORTA DE DIVISÓRIA Porte da empresa: ME/EPP						
02.815.283/0001-55	IMPERIO MDF COMERCIO E SERVICOS LTDA	Sim	Sim	60	R\$ 500,0000	R\$ 30.000,0000	16/08/2022 17:32:12
	Marca: SOPRANO Fabricante: SOPRANO Modelo / Versão: SOPRANO Descrição Detalhada do Objeto Ofertado: FECHADURA, para porta de divisória de espessura de 35mm, cor preto, chave externa e botão de trava interna (tipo lockwell ou similar), tipo tubular. Porte da empresa: ME/EPP						

Lances (Obs: lances com * na frente foram excluídos pelo pregoeiro)**Valor do Lance****CNPJ/CPF****Data/Hora Registro**

R\$ 30.000,0000	02.815.283/0001-55	17/08/2022 08:30:00:540
R\$ 10.200,0000	03.851.189/0001-14	17/08/2022 08:30:00:540
R\$ 9.600,0000	15.170.340/0001-38	17/08/2022 08:30:00:540
R\$ 7.200,0000	19.743.431/0001-76	17/08/2022 08:30:00:540
R\$ 6.659,4000	19.518.708/0001-67	17/08/2022 08:30:00:540
R\$ 6.600,0000	26.113.297/0001-95	17/08/2022 08:30:00:540
R\$ 9.000,0000	15.170.340/0001-38	17/08/2022 08:52:05:327
R\$ 6.500,0000	19.518.708/0001-67	17/08/2022 08:55:20:577
R\$ 6.435,0000	19.743.431/0001-76	17/08/2022 08:58:44:687
R\$ 5.999,8000	26.113.297/0001-95	17/08/2022 08:59:06:537
R\$ 5.050,0000	02.815.283/0001-55	17/08/2022 09:00:21:447
R\$ 4.775,0000	26.113.297/0001-95	17/08/2022 09:01:47:990
R\$ 10.000,0000	03.851.189/0001-14	17/08/2022 09:03:04:023
R\$ 9.900,0000	03.851.189/0001-14	17/08/2022 09:04:01:193
R\$ 9.800,0000	03.851.189/0001-14	17/08/2022 09:04:42:050

Não existem lances de desempate ME/EPP para o item

Eventos do Item

Evento	Data	Observações
Encerramento análise de propostas	17/08/2022 08:33:22	Item com análise de propostas finalizada.
Abertura	17/08/2022 08:50:01	Item aberto para lances.
Encerramento etapa aberta	17/08/2022 09:06:43	Item com etapa aberta encerrada.
Encerramento	17/08/2022 09:06:43	Item encerrado para lances.
Abertura do prazo - Convocação anexo	17/08/2022 14:36:15	Convocado para envio de anexo o fornecedor T A WEBER, CNPJ/CPF: 26.113.297/0001-95.
Encerramento do prazo - Convocação anexo	17/08/2022 14:43:23	Encerrado o prazo de Convocação de Anexo pelo fornecedor T A WEBER, CNPJ/CPF: 26.113.297/0001-95.
Abertura do prazo - Convocação anexo	17/08/2022 16:31:56	Convocado para envio de anexo o fornecedor T A WEBER, CNPJ/CPF: 26.113.297/0001-95.
Encerramento do prazo - Convocação anexo	17/08/2022 16:33:43	Encerrado o prazo de Convocação de Anexo pelo fornecedor T A WEBER, CNPJ/CPF: 26.113.297/0001-95.
Aceite de proposta	19/08/2022 15:03:33	Aceite individual da proposta. Fornecedor: T A WEBER, CNPJ/CPF: 26.113.297/0001-95, pelo melhor lance de R\$ 4.775,0000.
Negociação de valor	30/08/2022 10:27:18	Alteração na negociação da proposta. Fornecedor: T A WEBER, CNPJ/CPF: 26.113.297/0001-95, pelo melhor lance de R\$ 4.775,0000 e com valor negociado a R\$ 4.774,8000. Motivo: Valor conforme proposta
Habilitação de fornecedor	30/08/2022 10:31:06	Habilitação em grupo de propostas. Fornecedor: T A WEBER - CNPJ/CPF: 26.113.297/0001-95

Não existem intenções de recurso para o item

Item: 2 - Travessa Para Divisória

Propostas Participaram deste item as empresas abaixo relacionadas, com suas respectivas propostas.
(As propostas com * na frente foram desclassificadas)

CNPJ/CPF	Fornecedor	ME/EPP Equiparada	Declaração ME/EPP	Quantidade	Valor Unit.	Valor Global	Data/Hora Registro
26.113.297/0001-95	T A WEBER	Sim	Sim	700	R\$ 24,5000	R\$ 17.150,0000	17/08/2022 00:35:07
	Marca: ROLLFOR Fabricante: ROLLFOR Modelo / Versão: RF 203 Descrição Detalhada do Objeto Ofertado: PERFIL, em "H", travessa, para divisória, em chapa de aço galvanizado, vara de 3m, dimensões 35 mm de largura x 19/20 mm de altura, cor preto. Marca: ROLLFOR Mod: RF 203 Porte da empresa: ME/EPP						
19.518.708/0001-67	INFRACORP COMERCIO E SERVICO EIRELI	Sim	Sim	700	R\$ 24,7700	R\$ 17.339,0000	16/08/2022 17:58:30
	Marca: eucatex Fabricante: eucatex Modelo / Versão: EUCAPLAC - uv Descrição Detalhada do Objeto Ofertado: PERFIL, em "H", travessa, para divisória, em chapa de aço						

galvanizado, vara de 3m, dimensões 35 mm de largura x 19/20 mm de altura, cor preto

Porte da empresa: ME/EPP

19.743.431/0001-76 LP INOVACAO E SOLUCOES LTDA Sim Sim 700 R\$ 30,0000 R\$ 21.000,0000 13/08/2022 11:41:51

Marca: ROLLFOR

Fabricante: ROLLFOR

Modelo / Versão: ROLLFOR

Descrição Detalhada do Objeto Ofertado: PERFIL, em "H", travessa, para divisória, em chapa de aço galvanizado, vara de 3m, dimensões 35 mm de largura x 19/20 mm de altura, cor preto.

Porte da empresa: ME/EPP

20.935.555/0001-32 BRASIL DESIGN REVESTIMENTOS LTDA Sim Sim 700 R\$ 40,0000 R\$ 28.000,0000 16/08/2022 21:22:32

Marca: Eucatex

Fabricante: Eucatex

Modelo / Versão: Perfil H

Descrição Detalhada do Objeto Ofertado: TRAVESSA PARA DIVISÓRIA, MATERIAL AÇO GALVANIZADO, COR CINZA, TIPO H

Porte da empresa: ME/EPP

15.170.340/0001-38 DECK COMERCIO DE MOLDURAS LTDA EIRELI Sim Sim 700 R\$ 46,0000 R\$ 32.200,0000 13/08/2022 11:21:02

Marca: perfil

Fabricante: perfil

Modelo / Versão: h

Descrição Detalhada do Objeto Ofertado: Travessa Para Divisória Material: Aço Galvanizado , Cor: Cinza , Tipo: H

Porte da empresa: ME/EPP

03.851.189/0001-14 HABIB DECORACOES DE ITAJUBA LTDA Sim Sim 700 R\$ 50,0000 R\$ 35.000,0000 16/08/2022 14:00:47

Marca: Roll-for

Fabricante: Roll-for

Modelo / Versão: PERFIL, em H

Descrição Detalhada do Objeto Ofertado: TRAVESSA PARA DIVISÓRIA, MATERIAL AÇO GALVANIZADO, COR CINZA, TIPO H

Porte da empresa: ME/EPP

02.815.283/0001-55 IMPERIO MDF COMERCIO E SERVICOS LTDA Sim Sim 700 R\$ 500,0000 R\$ 350.000,0000 16/08/2022 17:32:12

Marca: EUCATEX

Fabricante: EUCATEX

Modelo / Versão: EUCATEX

Descrição Detalhada do Objeto Ofertado: PERFIL, em "H", travessa, para divisória, em chapa de aço galvanizado, vara de 3m, dimensões 35 mm de largura x 19/20 mm de altura, cor preto.

Porte da empresa: ME/EPP

Lances (Obs: lances com * na frente foram excluídos pelo pregoeiro)

Valor do Lance	CNPJ/CPF	Data/Hora Registro
R\$ 350.000,0000	02.815.283/0001-55	17/08/2022 08:30:00:540
R\$ 35.000,0000	03.851.189/0001-14	17/08/2022 08:30:00:540
R\$ 32.200,0000	15.170.340/0001-38	17/08/2022 08:30:00:540
R\$ 28.000,0000	20.935.555/0001-32	17/08/2022 08:30:00:540
R\$ 21.000,0000	19.743.431/0001-76	17/08/2022 08:30:00:540
R\$ 17.339,0000	19.518.708/0001-67	17/08/2022 08:30:00:540
R\$ 17.150,0000	26.113.297/0001-95	17/08/2022 08:30:00:540
R\$ 26.000,0000	15.170.340/0001-38	17/08/2022 08:52:45:317
R\$ 16.900,0000	19.518.708/0001-67	17/08/2022 08:53:35:650
R\$ 17.073,0000	03.851.189/0001-14	17/08/2022 08:55:33:800
R\$ 19.600,0000	02.815.283/0001-55	17/08/2022 08:58:40:880
R\$ 15.899,8000	26.113.297/0001-95	17/08/2022 08:59:17:087
R\$ 17.050,0000	19.743.431/0001-76	17/08/2022 08:59:42:997
R\$ 15.500,0000	19.518.708/0001-67	17/08/2022 09:01:32:977
R\$ 15.275,0000	26.113.297/0001-95	17/08/2022 09:01:57:663
R\$ 15.080,0000	19.518.708/0001-67	17/08/2022 09:02:55:270
R\$ 16.900,0000	03.851.189/0001-14	17/08/2022 09:03:37:253

Não existem lances de desempate ME/EPP para o item

Eventos do Item

Evento	Data	Observações
Encerramento análise de	17/08/2022 08:34:44	Item com análise de propostas finalizada.

propostas

Abertura	17/08/2022 08:50:01	Item aberto para lances.
Encerramento	17/08/2022 09:05:38	Item encerrado para lances.
Encerramento etapa aberta	17/08/2022 09:05:38	Item com etapa aberta encerrada.
Abertura do prazo - Convocação anexo	17/08/2022 14:38:24	Convocado para envio de anexo o fornecedor INFRACORP COMERCIO E SERVICO EIRELI, CNPJ/CPF: 19.518.708/0001-67.
Encerramento do prazo - Convocação anexo	17/08/2022 14:41:55	Encerrado o prazo de Convocação de Anexo pelo fornecedor INFRACORP COMERCIO E SERVICO EIRELI, CNPJ/CPF: 19.518.708/0001-67.
Abertura do prazo - Convocação anexo	17/08/2022 15:24:33	Convocado para envio de anexo o fornecedor INFRACORP COMERCIO E SERVICO EIRELI, CNPJ/CPF: 19.518.708/0001-67.
Encerramento do prazo - Convocação anexo	17/08/2022 15:30:29	Encerrado o prazo de Convocação de Anexo pelo fornecedor INFRACORP COMERCIO E SERVICO EIRELI, CNPJ/CPF: 19.518.708/0001-67.
Aceite de proposta	19/08/2022 15:09:58	Aceite individual da proposta. Fornecedor: INFRACORP COMERCIO E SERVICO EIRELI, CNPJ/CPF: 19.518.708/0001-67, pelo melhor lance de R\$ 15.080,0000.
Negociação de valor	30/08/2022 10:24:05	Alteração na negociação da proposta. Fornecedor: INFRACORP COMERCIO E SERVICO EIRELI, CNPJ/CPF: 19.518.708/0001-67, pelo melhor lance de R\$ 15.080,0000 e com valor negociado a R\$ 15.078,0000. Motivo: Valor conforme proposta
Habilitação de fornecedor	30/08/2022 10:31:06	Habilitação em grupo de propostas. Fornecedor: INFRACORP COMERCIO E SERVICO EIRELI - CNPJ/CPF: 19.518.708/0001-67

Não existem intenções de recurso para o item

Item: 3 - Guia Para Divisória

Propostas Participaram deste item as empresas abaixo relacionadas, com suas respectivas propostas.
(As propostas com * na frente foram desclassificadas)

CNPJ/CPF	Fornecedor	ME/EPP Equiparada	Declaração ME/EPP	Quantidade	Valor Unit.	Valor Global	Data/Hora Registro
26.113.297/0001-95	T A WEBER	Sim	Sim	500	R\$ 18,5000	R\$ 9.250,0000	17/08/2022 00:35:07
	Marca: ROLLFOR Fabricante: ROLLFOR Modelo / Versão: RF 205 Descrição Detalhada do Objeto Ofertado: PERFIL, em "U", para divisória, em chapa de aço galvanizado, vara de 3m, dimensões 35 mm de largura x 10 mm de altura, cor preto. Marca: ROLLFOR Mod: RF 205 Porte da empresa: ME/EPP						
19.518.708/0001-67	INFRACORP COMERCIO E SERVICO EIRELI	Sim	Sim	500	R\$ 18,6500	R\$ 9.325,0000	16/08/2022 17:58:30
	Marca: eucatex Fabricante: eucatex Modelo / Versão: EUCAPLAC - uv Descrição Detalhada do Objeto Ofertado: PERFIL, em "U", para divisória, em chapa de aço galvanizado, vara de 3m, dimensões 35 mm de largura x 10 mm de altura, cor preto. Porte da empresa: ME/EPP						
19.743.431/0001-76	LP INOVACAO E SOLUCOES LTDA	Sim	Sim	500	R\$ 20,0000	R\$ 10.000,0000	13/08/2022 11:41:51
	Marca: ROLLFOR Fabricante: ROLLFOR Modelo / Versão: ROLLFOR Descrição Detalhada do Objeto Ofertado: PERFIL, em "U", para divisória, em chapa de aço galvanizado, vara de 3m, dimensões 35 mm de largura x 10 mm de altura, cor preto. Porte da empresa: ME/EPP						
15.170.340/0001-38	DECK COMERCIO DE MOLDURAS LTDA EIRELI	Sim	Sim	500	R\$ 34,0000	R\$ 17.000,0000	13/08/2022 11:21:02
	Marca: perfil Fabricante: perfil Modelo / Versão: U Descrição Detalhada do Objeto Ofertado: Guia Para Divisória Material: Aço Galvanizado , Acabamento Superficial: Pintura Eletrostática A Pó , Comprimento: 3 M, Cor: Cinza , Largura: 35 MM, Características Adicionais: Perfil "U" Porte da empresa: ME/EPP						
20.935.555/0001-32	BRASIL DESIGN REVESTIMENTOS LTDA	Sim	Sim	500	R\$ 40,0000	R\$ 20.000,0000	16/08/2022 21:22:32

Marca: Eucatex

Fabricante: Eucatex

Modelo / Versão: Perfil U

Descrição Detalhada do Objeto Ofertado: GUIA PARA DIVISÓRIA, MATERIAL AÇO GALVANIZADO, ACABAMENTO SUPERFICIAL PINTURA ELETROSTÁTICA A PÓ, COR CINZA, LARGURA 35 MM, COMPRIMENTO 3 M, CARACTERÍSTICASADICIONAIS PERFIL 'U'

Porte da empresa: ME/EPP

03.851.189/0001-14 HABIB Sim Sim 500 R\$ 50,0000 R\$ 25.000,0000 16/08/2022
DECORACOES DE 14:00:50
ITAJUBA LTDA

Marca: Roll-for

Fabricante: Roll-for

Modelo / Versão: PERFIL, em U

Descrição Detalhada do Objeto Ofertado: GUIA PARA DIVISÓRIA, MATERIAL AÇO GALVANIZADO, ACABAMENTO SUPERFICIAL PINTURA ELETROSTÁTICA A PÓ, COR CINZA, LARGURA 35 MM, COMPRIMENTO 3 M, CARACTERÍSTICASADICIONAIS PERFIL 'U'

Porte da empresa: ME/EPP

02.815.283/0001-55 IMPERIO MDF Sim Sim 500 R\$ 500,0000 R\$ 250.000,0000 16/08/2022
COMERCIO E 17:32:12
SERVICOS LTDA

Marca: EUCATEX

Fabricante: EUCATEX

Modelo / Versão: EUCATEX

Descrição Detalhada do Objeto Ofertado: PERFIL, em "U", para divisória, em chapa de aço galvanizado, vara de 3m, dimensões 35 mm de largura x 10 mm de altura, cor preto.

Porte da empresa: ME/EPP

Lances (Obs: lances com * na frente foram excluídos pelo pregoeiro)

Valor do Lance	CNPJ/CPF	Data/Hora Registro
R\$ 250.000,0000	02.815.283/0001-55	17/08/2022 08:30:00:540
R\$ 25.000,0000	03.851.189/0001-14	17/08/2022 08:30:00:540
R\$ 20.000,0000	20.935.555/0001-32	17/08/2022 08:30:00:540
R\$ 17.000,0000	15.170.340/0001-38	17/08/2022 08:30:00:540
R\$ 10.000,0000	19.743.431/0001-76	17/08/2022 08:30:00:540
R\$ 9.325,0000	19.518.708/0001-67	17/08/2022 08:30:00:540
R\$ 9.250,0000	26.113.297/0001-95	17/08/2022 08:30:00:540
R\$ 9.000,0000	19.518.708/0001-67	17/08/2022 08:53:42:583
R\$ 15.500,0000	15.170.340/0001-38	17/08/2022 08:55:35:170
R\$ 8.910,0000	03.851.189/0001-14	17/08/2022 08:58:03:743
R\$ 8.790,0000	19.518.708/0001-67	17/08/2022 08:58:38:247
R\$ 11.250,0000	02.815.283/0001-55	17/08/2022 08:58:45:130
R\$ 8.999,8000	26.113.297/0001-95	17/08/2022 08:59:36:217
R\$ 8.702,1000	03.851.189/0001-14	17/08/2022 09:00:55:873
R\$ 8.600,0000	19.518.708/0001-67	17/08/2022 09:01:40:070

Não existem lances de desempate ME/EPP para o item

Eventos do Item

Evento	Data	Observações
Encerramento análise de propostas	17/08/2022 08:35:13	Item com análise de propostas finalizada.
Abertura	17/08/2022 08:50:03	Item aberto para lances.
Encerramento etapa aberta	17/08/2022 09:03:41	Item com etapa aberta encerrada.
Encerramento	17/08/2022 09:03:41	Item encerrado para lances.
Aceite de proposta	19/08/2022 15:11:06	Aceite individual da proposta. Fornecedor: INFRACORP COMERCIO E SERVICO EIRELI, CNPJ/CPF: 19.518.708/0001-67, pelo melhor lance de R\$ 8.600,0000.
Habilitação de fornecedor	30/08/2022 10:31:06	Habilitação em grupo de propostas. Fornecedor: INFRACORP COMERCIO E SERVICO EIRELI - CNPJ/CPF: 19.518.708/0001-67

Não existem intenções de recurso para o item

Item: 4 - Rodapé

Propostas Participaram deste item as empresas abaixo relacionadas, com suas respectivas propostas.

(As propostas com * na frente foram desclassificadas)

CNPJ/CPF	Fornecedor	ME/EPP Equiparada	Declaração ME/EPP	Quantidade	Valor Unit.	Valor Global	Data/Hora Registro
26.113.297/0001-95	T A WEBER	Sim	Sim	60	R\$ 13,5000	R\$ 810,0000	17/08/2022 00:35:07

Marca: ROLLFOR

Fabricante: ROLLFOR

Modelo / Versão: RF 208

Descrição Detalhada do Objeto Ofertado: RODAPÉ, para divisória, em aço galvanizado, cor preto, com comprimento mínimo 1,15m. Marca: ROLLFOR Mod: RF 208

Porte da empresa: ME/EPP

15.170.340/0001-38 DECK COMERCIO DE MOLDURAS LTDA EIRELI Sim Sim 60 R\$ 19,0000 R\$ 1.140,0000 13/08/2022 11:21:02

Marca: perfi

Fabricante: perfil

Modelo / Versão: 1,15

Descrição Detalhada do Objeto Ofertado: Rodapé Material: Alumínio , Acabamento: Anodizado , Aplicação: Divisória

Porte da empresa: ME/EPP

19.743.431/0001-76 LP INOVACAO E SOLUCOES LTDA Sim Sim 60 R\$ 20,0000 R\$ 1.200,0000 13/08/2022 11:41:51

Marca: ROLLFOR

Fabricante: ROLLFOR

Modelo / Versão: ROLLFOR

Descrição Detalhada do Objeto Ofertado: RODAPÉ, para divisória, em aço galvanizado, cor preto, com comprimento mínimo 1,15m.

Porte da empresa: ME/EPP

03.851.189/0001-14 HABIB DECORACOES DE ITAJUBA LTDA Sim Sim 60 R\$ 30,0000 R\$ 1.800,0000 16/08/2022 14:00:53

Marca: Roll-for

Fabricante: Roll-for

Modelo / Versão: RODAPÉ

Descrição Detalhada do Objeto Ofertado: RODAPÉ, MATERIAL ALUMINIO, ACABAMENTO ANODIZADO, APLICAÇÃO DIVISÓRIA

Porte da empresa: ME/EPP

02.815.283/0001-55 IMPERIO MDF COMERCIO E SERVICOS LTDA Sim Sim 60 R\$ 500,0000 R\$ 30.000,0000 16/08/2022 17:32:12

Marca: EUCATEX

Fabricante: EUCATEX

Modelo / Versão: EUCATEX

Descrição Detalhada do Objeto Ofertado: RODAPÉ, para divisória, em aço galvanizado, cor preto, com comprimento mínimo 1,15m.

Porte da empresa: ME/EPP

Lances (Obs: lances com * na frente foram excluídos pelo pregoeiro)

Valor do Lance	CNPJ/CPF	Data/Hora Registro
R\$ 30.000,0000	02.815.283/0001-55	17/08/2022 08:30:00:540
R\$ 1.800,0000	03.851.189/0001-14	17/08/2022 08:30:00:540
R\$ 1.200,0000	19.743.431/0001-76	17/08/2022 08:30:00:540
R\$ 1.140,0000	15.170.340/0001-38	17/08/2022 08:30:00:540
R\$ 810,0000	26.113.297/0001-95	17/08/2022 08:30:00:540
R\$ 1.100,0000	15.170.340/0001-38	17/08/2022 09:10:43:963
R\$ 1.050,0000	02.815.283/0001-55	17/08/2022 09:11:32:770
R\$ 1.700,0000	03.851.189/0001-14	17/08/2022 09:12:38:523

Não existem lances de desempate ME/EPP para o item

Eventos do Item

Evento	Data	Observações
Encerramento análise de propostas	17/08/2022 08:35:37	Item com análise de propostas finalizada.
Abertura	17/08/2022 08:50:04	Item aberto para lances.
Encerramento sem prorrogação	17/08/2022 09:00:05	Item aguardando decisão sobre reinício ou encerramento da etapa aberta.
Reinício etapa aberta	17/08/2022 09:03:00	Item com reinício da etapa aberta realizado. Justificativa: Para melhorar a disputa de lances.
Encerramento etapa aberta	17/08/2022 09:14:39	Item com etapa aberta encerrada.
Encerramento	17/08/2022 09:14:39	Item encerrado para lances.
Aceite de proposta	19/08/2022 15:04:32	Aceite individual da proposta. Fornecedor: T A WEBER, CNPJ/CPF: 26.113.297/0001-95, pelo melhor lance de R\$ 810,0000.
Habilitação de fornecedor	30/08/2022 10:31:06	Habilitação em grupo de propostas. Fornecedor: T A WEBER - CNPJ/CPF: 26.113.297/0001-95

Não existem intenções de recurso para o item

Item: 5 - Baguete

Propostas Participaram deste item as empresas abaixo relacionadas, com suas respectivas propostas.
(As propostas com * na frente foram desclassificadas)

CNPJ/CPF	Fornecedor	ME/EPP Equiparada	Declaração ME/EPP	Quantidade	Valor Unit.	Valor Global	Data/Hora Registro
26.113.297/0001-95	T A WEBER	Sim	Sim	120	R\$ 8,3000	R\$ 996,0000	17/08/2022 00:35:07
Marca: ROLLFOR Fabricante: ROLLFOR Modelo / Versão: RF 222 Descrição Detalhada do Objeto Ofertado: APOIO DE BAGUETE, para divisória 35mm, em aço galvanizado, comprimento 1,185m, cor preto. Marca: ROLLFOR Mod: RF 222 Porte da empresa: ME/EPP							
19.518.708/0001-67	INFRACORP COMERCIO E SERVICO EIRELI	Sim	Sim	120	R\$ 8,3500	R\$ 1.002,0000	16/08/2022 17:58:30
Marca: eucatex Fabricante: eucatex Modelo / Versão: EUACLAC - uv Descrição Detalhada do Objeto Ofertado: APOIO DE BAGUETE, para divisória 35mm, em aço galvanizado, comprimento 1,185m, cor preto Porte da empresa: ME/EPP							
19.743.431/0001-76	LP INOVACAO E SOLUCOES LTDA	Sim	Sim	120	R\$ 10,0000	R\$ 1.200,0000	13/08/2022 11:41:51
Marca: ROLLFOR Fabricante: ROLLFOR Modelo / Versão: ROLLFOR Descrição Detalhada do Objeto Ofertado: APOIO DE BAGUETE, para divisória 35mm, em aço galvanizado, comprimento 1,185m, cor preto. Porte da empresa: ME/EPP							
15.170.340/0001-38	DECK COMERCIO DE MOLDURAS LTDA EIRELI	Sim	Sim	120	R\$ 14,0000	R\$ 1.680,0000	13/08/2022 11:21:02
Marca: perfil Fabricante: perfil Modelo / Versão: 1,185 Descrição Detalhada do Objeto Ofertado: Baguete Material: Aço , Aplicação: Fixação Divisória Naval , Cor: Branca Porte da empresa: ME/EPP							
03.851.189/0001-14	HABIB DECORACOES DE ITAJUBA LTDA	Sim	Sim	120	R\$ 25,0000	R\$ 3.000,0000	16/08/2022 14:00:55
Marca: Roll-for Fabricante: Roll-for Modelo / Versão: PERFIL, em U Descrição Detalhada do Objeto Ofertado: BAGUETE, MATERIAL AÇO, APLICAÇÃO FIXAÇÃO DIVISÓRIA NAVAL, COR BRANCA Porte da empresa: ME/EPP							
02.815.283/0001-55	IMPERIO MDF COMERCIO E SERVICOS LTDA	Sim	Sim	120	R\$ 500,0000	R\$ 60.000,0000	16/08/2022 17:32:12
Marca: EUCATEX Fabricante: EUCATEX Modelo / Versão: EUCATEX Descrição Detalhada do Objeto Ofertado: APOIO DE BAGUETE, para divisória 35mm, em aço galvanizado, comprimento 1,185m, cor preto. Porte da empresa: ME/EPP							

Lances (Obs: lances com * na frente foram excluídos pelo pregoeiro)

Valor do Lance	CNPJ/CPF	Data/Hora Registro
R\$ 60.000,0000	02.815.283/0001-55	17/08/2022 08:30:00:540
R\$ 3.000,0000	03.851.189/0001-14	17/08/2022 08:30:00:540
R\$ 1.680,0000	15.170.340/0001-38	17/08/2022 08:30:00:540
R\$ 1.200,0000	19.743.431/0001-76	17/08/2022 08:30:00:540
R\$ 1.002,0000	19.518.708/0001-67	17/08/2022 08:30:00:540
R\$ 996,0000	26.113.297/0001-95	17/08/2022 08:30:00:540
R\$ 970,0000	19.518.708/0001-67	17/08/2022 08:55:28:200
R\$ 960,3000	03.851.189/0001-14	17/08/2022 08:59:13:283
R\$ 899,8000	26.113.297/0001-95	17/08/2022 08:59:49:630
R\$ 880,0000	02.815.283/0001-55	17/08/2022 09:00:38:210
R\$ 890,8000	03.851.189/0001-14	17/08/2022 09:00:43:047
R\$ 871,2000	03.851.189/0001-14	17/08/2022 09:01:27:557

R\$ 860,0000	02.815.283/0001-55	17/08/2022 09:02:33:250
R\$ 851,4000	03.851.189/0001-14	17/08/2022 09:02:33:910
R\$ 840,0000	02.815.283/0001-55	17/08/2022 09:02:41:353
R\$ 830,0000	03.851.189/0001-14	17/08/2022 09:04:39:750
R\$ 810,0000	26.113.297/0001-95	17/08/2022 09:04:49:870

Não existem lances de desempate ME/EPP para o item

Eventos do Item

Evento	Data	Observações
Encerramento análise de propostas	17/08/2022 08:36:03	Item com análise de propostas finalizada.
Abertura	17/08/2022 08:50:05	Item aberto para lances.
Encerramento etapa aberta	17/08/2022 09:06:50	Item com etapa aberta encerrada.
Encerramento	17/08/2022 09:06:50	Item encerrado para lances.
Aceite de proposta	19/08/2022 15:04:43	Aceite individual da proposta. Fornecedor: T A WEBER, CNPJ/CPF: 26.113.297/0001-95, pelo melhor lance de R\$ 810,0000.
Habilitação de fornecedor	30/08/2022 10:31:06	Habilitação em grupo de propostas. Fornecedor: T A WEBER - CNPJ/CPF: 26.113.297/0001-95

Não existem intenções de recurso para o item

Item: 6 - Dobradiça

Propostas Participaram deste item as empresas abaixo relacionadas, com suas respectivas propostas.
(As propostas com * na frente foram desclassificadas)

CNPJ/CPF	Fornecedor	ME/EPP Equiparada	Declaração ME/EPP	Quantidade	Valor Unit.	Valor Global	Data/Hora Registro
19.518.708/0001-67	INFRACORP COMERCIO E SERVICO EIRELI	Sim	Sim	120	R\$ 8,4200	R\$ 1.010,4000	16/08/2022 17:58:30
	Marca: espaçofix Fabricante: espaçofix Modelo / Versão: 7589 Descrição Detalhada do Objeto Ofertado: DOBRADIÇA, para porta de divisória, 85 a 90mm x 57 a 60mm, cor preto Porte da empresa: ME/EPP						
19.743.431/0001-76	LP INOVACAO E SOLUCOES LTDA	Sim	Sim	120	R\$ 10,0000	R\$ 1.200,0000	13/08/2022 11:41:51
	Marca: SILVANA Fabricante: SILVANA Modelo / Versão: SILVANA Descrição Detalhada do Objeto Ofertado: DOBRADIÇA, para porta de divisória, 85 a 90mm x 57 a 60mm, cor preto Porte da empresa: ME/EPP						
15.170.340/0001-38	DECK COMERCIO DE MOLDURAS LTDA EIRELI	Sim	Sim	120	R\$ 13,5000	R\$ 1.620,0000	13/08/2022 11:21:02
	Marca: sylvania Fabricante: sylvania Modelo / Versão: preto Descrição Detalhada do Objeto Ofertado: Dobradiça Material: Aço , Acabamento: Lisa , Aplicação: Porta De Divisória , Tipo: Comum , Tamanho: 85 X 57 MM, Características Adicionais: Cor Preta , Quantidade Parafusos: 6 U Porte da empresa: ME/EPP						
03.851.189/0001-14	HABIB DECORACOES DE ITAJUBA LTDA	Sim	Sim	120	R\$ 25,0000	R\$ 3.000,0000	16/08/2022 14:00:58
	Marca: Fame Fabricante: Fame Modelo / Versão: DOBRADIÇA, Descrição Detalhada do Objeto Ofertado: DOBRADIÇA, MATERIAL AÇO, TIPO COMUM, TAMANHO 85 X 57 MM, APLICAÇÃO PORTA DE DIVISÓRIA, CARACTERÍSTICAS ADICIONAIS COR PRETA, ACABAMENTO LISA, QUANTIDADE PARAFUSOS 6 UN Porte da empresa: ME/EPP						
02.815.283/0001-55	IMPERIO MDF COMERCIO E SERVICOS LTDA	Sim	Sim	120	R\$ 500,0000	R\$ 60.000,0000	16/08/2022 17:32:12
	Marca: LOCKWELL Fabricante: LOCKWELL Modelo / Versão: LOCKWELL Descrição Detalhada do Objeto Ofertado: DOBRADIÇA, para porta de divisória, 85 a 90mm x 57 a 60mm, cor preto. Porte da empresa: ME/EPP						

Lances (Obs: lances com * na frente foram excluídos pelo pregoeiro)

Valor do Lance	CNPJ/CPF	Data/Hora Registro
R\$ 60.000,0000	02.815.283/0001-55	17/08/2022 08:30:00:540
R\$ 3.000,0000	03.851.189/0001-14	17/08/2022 08:30:00:540
R\$ 1.620,0000	15.170.340/0001-38	17/08/2022 08:30:00:540
R\$ 1.200,0000	19.743.431/0001-76	17/08/2022 08:30:00:540
R\$ 1.010,4000	19.518.708/0001-67	17/08/2022 08:30:00:540
R\$ 1.320,0000	02.815.283/0001-55	17/08/2022 08:59:12:760
R\$ 2.950,0000	03.851.189/0001-14	17/08/2022 09:00:26:360
R\$ 2.850,0000	03.851.189/0001-14	17/08/2022 09:01:54:783
R\$ 2.800,0000	03.851.189/0001-14	17/08/2022 09:03:29:560
R\$ 2.700,0000	03.851.189/0001-14	17/08/2022 09:04:18:287
R\$ 2.600,0000	03.851.189/0001-14	17/08/2022 09:05:12:080
R\$ 2.500,0000	03.851.189/0001-14	17/08/2022 09:06:24:877
R\$ 2.400,0000	03.851.189/0001-14	17/08/2022 09:07:40:100
R\$ 2.300,0000	03.851.189/0001-14	17/08/2022 09:08:33:353
R\$ 2.200,0000	03.851.189/0001-14	17/08/2022 09:09:46:420
R\$ 1.500,0000	15.170.340/0001-38	17/08/2022 09:10:21:947
R\$ 2.100,0000	03.851.189/0001-14	17/08/2022 09:11:30:337
R\$ 2.000,0000	03.851.189/0001-14	17/08/2022 09:13:07:640
R\$ 1.900,0000	03.851.189/0001-14	17/08/2022 09:15:00:777

Não existem lances de desempate ME/EPP para o item

Eventos do Item

Evento	Data	Observações
Encerramento análise de propostas	17/08/2022 08:36:33	Item com análise de propostas finalizada.
Abertura	17/08/2022 08:50:06	Item aberto para lances.
Encerramento etapa aberta	17/08/2022 09:17:01	Item com etapa aberta encerrada.
Encerramento	17/08/2022 09:17:01	Item encerrado para lances.
Recusa de proposta	19/08/2022 15:18:44	Recusa da proposta. Fornecedor: INFRACORP COMERCIO E SERVICO EIRELI, CNPJ/CPF: 19.518.708/0001-67, pelo melhor lance de R\$ 1.010,4000. Motivo: Conforme análise da área técnica a empresa não apresentou o catálogo exigido em edital, para este item. Deste modo, em cumprimento ao item 7 da PARTE II do instrumento convocatório, a empresa será desclassificada.
Recusa de proposta	22/08/2022 08:56:35	Recusa da proposta. Fornecedor: LP INOVACAO E SOLUCOES LTDA, CNPJ/CPF: 19.743.431/0001-76, pelo melhor lance de R\$ 1.200,0000. Motivo: A proposta será recusada conforme determinado no item 17.1 da parte V do edital, já que apresenta valor superior ao estimado.
Recusa de proposta	22/08/2022 09:04:53	Recusa da proposta. Fornecedor: IMPERIO MDF COMERCIO E SERVICOS LTDA, CNPJ/CPF: 02.815.283/0001-55, pelo melhor lance de R\$ 1.320,0000. Motivo: A proposta será recusada conforme determinado no item 17.1 da parte V do edital, já que apresenta valor superior ao estimado.
Recusa de proposta	22/08/2022 09:14:15	Recusa da proposta. Fornecedor: DECK COMERCIO DE MOLDURAS LTDA EIRELI, CNPJ/CPF: 15.170.340/0001-38, pelo melhor lance de R\$ 1.500,0000. Motivo: A proposta será recusada conforme determinado no item 17.1 da parte V do edital, já que apresenta valor superior ao estimado.
Recusa de proposta	22/08/2022 09:27:26	Recusa da proposta. Fornecedor: HABIB DECORACOES DE ITAJUBA LTDA, CNPJ/CPF: 03.851.189/0001-14, pelo melhor lance de R\$ 1.900,0000. Motivo: A proposta será recusada conforme determinado no item 17.1 da parte V do edital, já que apresenta valor superior ao estimado.
Cancelado no julgamento	30/08/2022 10:32:36	Item cancelado no julgamento. Motivo: Item fracassado por ausência de propostas que atendessem ao edital.

Não existem intenções de recurso para o item

Item: 7 - Divisória

Propostas Participaram deste item as empresas abaixo relacionadas, com suas respectivas propostas.

(As propostas com * na frente foram desclassificadas)

CNPJ/CPF	Fornecedor	ME/EPP Equiparada	Declaração ME/EPP	Quantidade	Valor Unit.	Valor Global	Data/Hora Registro
19.518.708/0001-67	INFRACORP COMERCIO E SERVICO EIRELI	Sim	Sim	80	R\$ 154,0000	R\$ 12.320,0000	16/08/2022 17:58:30
	Marca: eucatex						
	Fabricante: eucatex						
	Modelo / Versão: EUACLAC - uv						

Descrição Detalhada do Objeto Ofertado: PAINEL, para divisória, miolo tipo colmeia, revestimento em laminado melamínico, dimensões 35x1200x2100mm, cor branco

Porte da empresa: ME/EPP

15.170.340/0001-38 DECK COMERCIO DE MOLDURAS LTDA EIRELI Sim Sim 80 R\$ 190,0000 R\$ 15.200,0000 13/08/2022 11:21:02

Marca: divilux

Fabricante: divilux

Modelo / Versão: 35mm

Descrição Detalhada do Objeto Ofertado: Divisória Material: Chapa Duraplac , Acabamento Superficial: Laminado Melamínico , Altura: 2,10 M, Cor: Branca , Espessura: 35 MM, Largura: 1,20 M, Características Adicionais: Painel Cego, Miolo Tipo Colmeia

Porte da empresa: ME/EPP

19.743.431/0001-76 LP INOVACAO E SOLUCOES LTDA Sim Sim 80 R\$ 200,0000 R\$ 16.000,0000 13/08/2022 11:41:51

Marca: EUCATEX

Fabricante: EUCATEX

Modelo / Versão: EUCATEX

Descrição Detalhada do Objeto Ofertado: PAINEL, para divisória, miolo tipo colmeia, revestimento em laminado melamínico, dimensões 35x1200x2100mm, cor branco.

Porte da empresa: ME/EPP

02.815.283/0001-55 IMPERIO MDF COMERCIO E SERVICOS LTDA Sim Sim 80 R\$ 500,0000 R\$ 40.000,0000 16/08/2022 17:32:12

Marca: EUCATEX

Fabricante: EUCATEX

Modelo / Versão: EUCATEX

Descrição Detalhada do Objeto Ofertado: PAINEL, para divisória, miolo tipo colmeia, revestimento em laminado melamínico, dimensões 35x1200x2100mm, cor branco.

Porte da empresa: ME/EPP

Lances (Obs: lances com * na frente foram excluídos pelo pregoeiro)

Valor do Lance	CNPJ/CPF	Data/Hora Registro
R\$ 40.000,0000	02.815.283/0001-55	17/08/2022 08:30:00:540
R\$ 16.000,0000	19.743.431/0001-76	17/08/2022 08:30:00:540
R\$ 15.200,0000	15.170.340/0001-38	17/08/2022 08:30:00:540
R\$ 12.320,0000	19.518.708/0001-67	17/08/2022 08:30:00:540
R\$ 14.400,0000	02.815.283/0001-55	17/08/2022 08:59:23:777

Não existem lances de desempate ME/EPP para o item

Eventos do Item

Evento	Data	Observações
Encerramento análise de propostas	17/08/2022 08:37:20	Item com análise de propostas finalizada.
Abertura	17/08/2022 08:50:07	Item aberto para lances.
Encerramento	17/08/2022 09:01:24	Item encerrado para lances.
Encerramento etapa aberta	17/08/2022 09:01:24	Item com etapa aberta encerrada.
Aceite de proposta	19/08/2022 15:11:20	Aceite individual da proposta. Fornecedor: INFRACORP COMERCIO E SERVICOS EIRELI, CNPJ/CPF: 19.518.708/0001-67, pelo melhor lance de R\$ 12.320,0000.
Habilitação de fornecedor	30/08/2022 10:31:06	Habilitação em grupo de propostas. Fornecedor: INFRACORP COMERCIO E SERVICOS EIRELI - CNPJ/CPF: 19.518.708/0001-67

Não existem intenções de recurso para o item

Item: 8 - Divisória

Propostas Participaram deste item as empresas abaixo relacionadas, com suas respectivas propostas. (As propostas com * na frente foram desclassificadas)

CNPJ/CPF	Fornecedor	ME/EPP Equiparada	Declaração ME/EPP	Quantidade	Valor Unit.	Valor Global	Data/Hora Registro
19.518.708/0001-67	INFRACORP COMERCIO E SERVICOS EIRELI	Sim	Sim	55	R\$ 151,2200	R\$ 8.317,1000	16/08/2022 17:58:30

Marca: eucatex

Fabricante: eucatex

Modelo / Versão: EUACPLAC - uv

Descrição Detalhada do Objeto Ofertado: PAINEL, para divisória, miolo tipo colmeia, revestimento em laminado melamínico, dimensões 35x1200x2100mm, cor areia Jundiá.

Porte da empresa: ME/EPP

15.170.340/0001-38 DECK COMERCIO DE Sim Sim 55 R\$ 190,0000 R\$ 10.450,0000 13/08/2022

Marca: divilux**Fabricante:** divilux**Modelo / Versão:** 35mm**Descrição Detalhada do Objeto Ofertado:** Divisória Material: Chapa De Madeira , Acabamento Superficial: Laminado Melamínico Texturizado , Altura: 2,10 M, Cor: Areia-Jundiá , Espessura: 35 MM, Largura: 1,20 M, Características Adicionais: Tipo Painel**Porte da empresa:** ME/EPP

19.743.431/0001-76	LP INOVACAO E SOLUCOES LTDA	Sim	Sim	55	R\$ 200,0000	R\$ 11.000,0000	13/08/2022
							11:41:51

Marca: EUCATEX**Fabricante:** EUCATEX**Modelo / Versão:** EUCATEX**Descrição Detalhada do Objeto Ofertado:** PAINEL, para divisória, miolo tipo colmeia, revestimento em laminado melamínico, dimensões 35x1200x2100mm, cor areia Jundiá.**Porte da empresa:** ME/EPP

02.815.283/0001-55	IMPERIO MDF COMERCIO E SERVICOS LTDA	Sim	Sim	55	R\$ 500,0000	R\$ 27.500,0000	16/08/2022
							17:32:12

Marca: EUCATEX**Fabricante:** EUCATEX**Modelo / Versão:** EUCATEX**Descrição Detalhada do Objeto Ofertado:** PAINEL, para divisória, miolo tipo colmeia, revestimento em laminado melamínico, dimensões 35x1200x2100mm, cor areia Jundiá.**Porte da empresa:** ME/EPP**Lances** (Obs: lances com * na frente foram excluídos pelo pregoeiro)

Valor do Lance	CNPJ/CPF	Data/Hora Registro
R\$ 27.500,0000	02.815.283/0001-55	17/08/2022 08:30:00:540
R\$ 11.000,0000	19.743.431/0001-76	17/08/2022 08:30:00:540
R\$ 10.450,0000	15.170.340/0001-38	17/08/2022 08:30:00:540
R\$ 8.317,1000	19.518.708/0001-67	17/08/2022 08:30:00:540
R\$ 9.900,0000	02.815.283/0001-55	17/08/2022 08:59:29:137

Não existem lances de desempate ME/EPP para o item**Eventos do Item**

Evento	Data	Observações
Encerramento análise de propostas	17/08/2022 08:37:40	Item com análise de propostas finalizada.
Abertura	17/08/2022 08:50:08	Item aberto para lances.
Encerramento etapa aberta	17/08/2022 09:01:30	Item com etapa aberta encerrada.
Encerramento	17/08/2022 09:01:30	Item encerrado para lances.
Aceite de proposta	19/08/2022 15:11:30	Aceite individual da proposta. Fornecedor: INFRACORP COMERCIO E SERVICO EIRELI, CNPJ/CPF: 19.518.708/0001-67, pelo melhor lance de R\$ 8.317,1000.
Negociação de valor	19/08/2022 15:15:04	Alteração na negociação da proposta. Fornecedor: INFRACORP COMERCIO E SERVICO EIRELI, CNPJ/CPF: 19.518.708/0001-67, pelo melhor lance de R\$ 8.317,1000 e com valor negociado a R\$ 7.804,5000. Motivo: Valor ajustado em proposta
Habilitação de fornecedor	30/08/2022 10:31:06	Habilitação em grupo de propostas. Fornecedor: INFRACORP COMERCIO E SERVICO EIRELI - CNPJ/CPF: 19.518.708/0001-67

Não existem intenções de recurso para o item**Item: 9 - Travessa Para Divisória****Propostas** Participaram deste item as empresas abaixo relacionadas, com suas respectivas propostas.

(As propostas com * na frente foram desclassificadas)

CNPJ/CPF	Fornecedor	ME/EPP Equiparada	Declaração ME/EPP	Quantidade	Valor Unit.	Valor Global	Data/Hora Registro
36.640.273/0001-48	SANDRA SILVA DIAS 82044775549	Sim	Sim	120	R\$ 30,0000	R\$ 3.600,0000	16/08/2022 18:27:59
	Marca: KNAULF Fabricante: KNAULF Modelo / Versão: TIPO1						
	Descrição Detalhada do Objeto Ofertado: Travessa Para Divisória Material: Aço Galvanizado , Cor: Cinza , Tipo: H						
	Porte da empresa: ME/EPP						
26.113.297/0001-95	T A WEBER	Sim	Sim	120	R\$ 35,0000	R\$ 4.200,0000	17/08/2022 00:35:07

Marca: ROLLFOR

Fabricante: ROLLFOR

Modelo / Versão: RF 203

Descrição Detalhada do Objeto Ofertado: PERFIL, em "H", travessa, para divisória, em chapa de aço galvanizado, vara de 3m, dimensões 35 mm de largura x 19/20 mm de altura, cor branco. Marca: ROLLFOR Mod: RF 203

Porte da empresa: ME/EPP

19.518.708/0001-67 INFRACORP Sim Sim 120 R\$ 35,1800 R\$ 4.221,6000 16/08/2022 17:58:30
COMERCIO E
SERVICO EIRELI

Marca: eucatex

Fabricante: eucatex

Modelo / Versão: EUACPLAC - uv

Descrição Detalhada do Objeto Ofertado: PERFIL, em "H", travessa, para divisória, em chapa de aço galvanizado, vara de 3m, dimensões 35 mm de largura x 19/20 mm de altura, cor branco.

Porte da empresa: ME/EPP

20.935.555/0001-32 BRASIL DESIGN Sim Sim 120 R\$ 40,0000 R\$ 4.800,0000 16/08/2022 21:22:32
REVESTIMENTOS
LTDA

Marca: Eucatex

Fabricante: Eucatex

Modelo / Versão: Perfil H

Descrição Detalhada do Objeto Ofertado: TRAVESSA PARA DIVISÓRIA, MATERIAL AÇO GALVANIZADO, COR CINZA, TIPO H

Porte da empresa: ME/EPP

15.170.340/0001-38 DECK COMERCIO DE Sim Sim 120 R\$ 46,0000 R\$ 5.520,0000 13/08/2022 11:21:02
MOLDURAS LTDA
EIRELI

Marca: perfil

Fabricante: perfil

Modelo / Versão: 3m h

Descrição Detalhada do Objeto Ofertado: Travessa Para Divisória Material: Aço Galvanizado , Cor: Cinza , Tipo: H

Porte da empresa: ME/EPP

19.743.431/0001-76 LP INOVACAO E Sim Sim 120 R\$ 50,0000 R\$ 6.000,0000 13/08/2022 11:41:51
SOLUCOES LTDA

Marca: ROLLFOR

Fabricante: ROLLFOR

Modelo / Versão: ROLLFOR

Descrição Detalhada do Objeto Ofertado: PERFIL, em "H", travessa, para divisória, em chapa de aço galvanizado, vara de 3m, dimensões 35 mm de largura x 19/20 mm de altura, cor branco.

Porte da empresa: ME/EPP

03.851.189/0001-14 HABIB DECORACOES Sim Sim 120 R\$ 50,0000 R\$ 6.000,0000 16/08/2022 14:01:01
DE ITAJUBA LTDA

Marca: Roll-for

Fabricante: Roll-for

Modelo / Versão: PERFIL, em H

Descrição Detalhada do Objeto Ofertado: TRAVESSA PARA DIVISÓRIA, MATERIAL AÇO GALVANIZADO, COR CINZA, TIPO H

Porte da empresa: ME/EPP

02.815.283/0001-55 IMPERIO MDF Sim Sim 120 R\$ 500,0000 R\$ 60.000,0000 16/08/2022 17:32:12
COMERCIO E
SERVICOS LTDA

Marca: EUCATEX

Fabricante: EUCATEX

Modelo / Versão: EUCATEX

Descrição Detalhada do Objeto Ofertado: PERFIL, em "H", travessa, para divisória, em chapa de aço galvanizado, vara de 3m, dimensões 35 mm de largura x 19/20 mm de altura, cor branco.

Porte da empresa: ME/EPP

Lances (Obs: lances com * na frente foram excluídos pelo pregoeiro)

Valor do Lance	CNPJ/CPF	Data/Hora Registro
R\$ 60.000,0000	02.815.283/0001-55	17/08/2022 08:30:00:540
R\$ 6.000,0000	19.743.431/0001-76	17/08/2022 08:30:00:540
R\$ 6.000,0000	03.851.189/0001-14	17/08/2022 08:30:00:540
R\$ 5.520,0000	15.170.340/0001-38	17/08/2022 08:30:00:540
R\$ 4.800,0000	20.935.555/0001-32	17/08/2022 08:30:00:540
R\$ 4.221,6000	19.518.708/0001-67	17/08/2022 08:30:00:540
R\$ 4.200,0000	26.113.297/0001-95	17/08/2022 08:30:00:540
R\$ 3.600,0000	36.640.273/0001-48	17/08/2022 08:30:00:540
R\$ 3.500,0000	19.518.708/0001-67	17/08/2022 08:53:57:980
R\$ 3.400,0000	36.640.273/0001-48	17/08/2022 08:54:08:937
R\$ 3.350,0000	19.518.708/0001-67	17/08/2022 08:55:37:450
R\$ 3.300,0000	36.640.273/0001-48	17/08/2022 08:56:45:580

R\$ 3.150,0000	19.518.708/0001-67	17/08/2022 08:57:32:610
R\$ 3.090,0000	36.640.273/0001-48	17/08/2022 08:58:14:403
R\$ 3.000,0000	19.518.708/0001-67	17/08/2022 08:58:27:853
R\$ 2.775,5000	26.113.297/0001-95	17/08/2022 09:00:00:177
R\$ 3.360,0000	02.815.283/0001-55	17/08/2022 09:00:51:847
R\$ 2.700,0000	19.518.708/0001-67	17/08/2022 09:01:58:720
R\$ 5.900,0000	03.851.189/0001-14	17/08/2022 09:03:27:103
R\$ 5.800,0000	03.851.189/0001-14	17/08/2022 09:04:25:027
R\$ 5.700,0000	03.851.189/0001-14	17/08/2022 09:05:32:923

Não existem lances de desempate ME/EPP para o item

Eventos do Item

Evento	Data	Observações
Encerramento análise de propostas	17/08/2022 08:38:16	Item com análise de propostas finalizada.
Abertura	17/08/2022 08:50:09	Item aberto para lances.
Encerramento	17/08/2022 09:07:33	Item encerrado para lances.
Encerramento etapa aberta	17/08/2022 09:07:33	Item com etapa aberta encerrada.
Aceite de proposta	19/08/2022 15:11:41	Aceite individual da proposta. Fornecedor: INFRACORP COMERCIO E SERVICO EIRELI, CNPJ/CPF: 19.518.708/0001-67, pelo melhor lance de R\$ 2.700,0000.
Habilitação de fornecedor	30/08/2022 10:31:06	Habilitação em grupo de propostas. Fornecedor: INFRACORP COMERCIO E SERVICO EIRELI - CNPJ/CPF: 19.518.708/0001-67

Não existem intenções de recurso para o item

Item: 10 - Guia Para Divisória

Propostas Participaram deste item as empresas abaixo relacionadas, com suas respectivas propostas.
(As propostas com * na frente foram desclassificadas)

CNPJ/CPF	Fornecedor	ME/EPP Equiparada	Declaração ME/EPP	Quantidade	Valor Unit.	Valor Global	Data/Hora Registro
26.113.297/0001-95	T A WEBER	Sim	Sim	80	R\$ 19,2000	R\$ 1.536,0000	17/08/2022 00:35:07
	Marca: ROLLFOR Fabricante: ROLLFOR Modelo / Versão: RF 205 Descrição Detalhada do Objeto Ofertado: PERFIL, em "U", para divisória, em chapa de aço galvanizado, vara de 3m, dimensões 35 mm de largura x 10 mm de altura, cor branco. Marca: ROLLFOR Mod: RF 205 Porte da empresa: ME/EPP						
19.518.708/0001-67	INFRACORP COMERCIO E SERVICO EIRELI	Sim	Sim	80	R\$ 19,2600	R\$ 1.540,8000	16/08/2022 17:58:30
	Marca: eucatex Fabricante: eucatex Modelo / Versão: EUACLAC - uv Descrição Detalhada do Objeto Ofertado: PERFIL, em "U", para divisória, em chapa de aço galvanizado, vara de 3m, dimensões 35 mm de largura x 10 mm de altura, cor branco Porte da empresa: ME/EPP						
19.743.431/0001-76	LP INOVACAO E SOLUCOES LTDA	Sim	Sim	80	R\$ 30,0000	R\$ 2.400,0000	13/08/2022 11:41:51
	Marca: ROLLFOR Fabricante: ROLLFOR Modelo / Versão: ROLLFOR Descrição Detalhada do Objeto Ofertado: PERFIL, em "U", para divisória, em chapa de aço galvanizado, vara de 3m, dimensões 35 mm de largura x 10 mm de altura, cor branco. Porte da empresa: ME/EPP						
15.170.340/0001-38	DECK COMERCIO DE MOLDURAS LTDA EIRELI	Sim	Sim	80	R\$ 34,0000	R\$ 2.720,0000	13/08/2022 11:21:02
	Marca: perfil Fabricante: perfil Modelo / Versão: U Descrição Detalhada do Objeto Ofertado: Guia Para Divisória Material: Aço Galvanizado , Acabamento Superficial: Pintura Eletrostática A Pó , Comprimento: 3 M, Cor: Cinza , Largura: 35 MM, Características Adicionais: Perfil "U" Porte da empresa: ME/EPP						
03.851.189/0001-14	HABIB DECORACOES DE ITAJUBA LTDA	Sim	Sim	80	R\$ 40,0000	R\$ 3.200,0000	16/08/2022 14:01:03
	Marca: Roll-for						

Fabricante: Roll-for

Modelo / Versão: PERFIL, em U

Descrição Detalhada do Objeto Ofertado: GUIA PARA DIVISÓRIA, MATERIAL AÇO GALVANIZADO, ACABAMENTO SUPERFICIAL PINTURA ELETROSTÁTICA A PÓ, COR CINZA, LARGURA 35 MM, COMPRIMENTO 3 M, CARACTERÍSTICASADICIONAIS PERFIL 'U'

Porte da empresa: ME/EPP

20.935.555/0001-32 BRASIL DESIGN Sim Sim 80 R\$ 40,0000 R\$ 3.200,0000 16/08/2022 21:22:32
REVESTIMENTOS
LTDA

Marca: Eucatex

Fabricante: Eucatex

Modelo / Versão: Perfil U

Descrição Detalhada do Objeto Ofertado: GUIA PARA DIVISÓRIA, MATERIAL AÇO GALVANIZADO, ACABAMENTO SUPERFICIAL PINTURA ELETROSTÁTICA A PÓ, COR CINZA, LARGURA 35 MM, COMPRIMENTO 3 M, CARACTERÍSTICASADICIONAIS PERFIL 'U'

Porte da empresa: ME/EPP

02.815.283/0001-55 IMPERIO MDF Sim Sim 80 R\$ 500,0000 R\$ 40.000,0000 16/08/2022 17:32:12
COMERCIO E
SERVICOS LTDA

Marca: EUCATEX

Fabricante: EUCATEX

Modelo / Versão: EUCATEX

Descrição Detalhada do Objeto Ofertado: PERFIL, em "U", para divisória, em chapa de aço galvanizado, vara de 3m, dimensões 35 mm de largura x 10 mm de altura, cor branco.

Porte da empresa: ME/EPP

Lances (Obs: lances com * na frente foram excluídos pelo pregoeiro)

Valor do Lance	CNPJ/CPF	Data/Hora Registro
R\$ 40.000,0000	02.815.283/0001-55	17/08/2022 08:30:00:540
R\$ 3.200,0000	20.935.555/0001-32	17/08/2022 08:30:00:540
R\$ 3.200,0000	03.851.189/0001-14	17/08/2022 08:30:00:540
R\$ 2.720,0000	15.170.340/0001-38	17/08/2022 08:30:00:540
R\$ 2.400,0000	19.743.431/0001-76	17/08/2022 08:30:00:540
R\$ 1.540,8000	19.518.708/0001-67	17/08/2022 08:30:00:540
R\$ 1.536,0000	26.113.297/0001-95	17/08/2022 08:30:00:540
R\$ 1.500,0000	19.518.708/0001-67	17/08/2022 08:54:09:223
R\$ 3.100,0000	03.851.189/0001-14	17/08/2022 08:59:22:623
R\$ 1.800,0000	02.815.283/0001-55	17/08/2022 08:59:34:147
R\$ 1.455,5000	26.113.297/0001-95	17/08/2022 09:00:11:373
R\$ 3.000,0000	03.851.189/0001-14	17/08/2022 09:01:46:783
R\$ 1.420,0000	19.518.708/0001-67	17/08/2022 09:02:05:327
R\$ 2.900,0000	03.851.189/0001-14	17/08/2022 09:03:14:510
R\$ 2.800,0000	03.851.189/0001-14	17/08/2022 09:04:23:120
R\$ 2.700,0000	03.851.189/0001-14	17/08/2022 09:05:39:910
R\$ 2.600,0000	03.851.189/0001-14	17/08/2022 09:07:35:173
R\$ 2.500,0000	03.851.189/0001-14	17/08/2022 09:08:16:467
R\$ 2.400,0000	03.851.189/0001-14	17/08/2022 09:08:36:800
R\$ 2.300,0000	03.851.189/0001-14	17/08/2022 09:09:41:787
R\$ 2.200,0000	03.851.189/0001-14	17/08/2022 09:11:26:577
R\$ 2.100,0000	03.851.189/0001-14	17/08/2022 09:12:33:443
R\$ 2.000,0000	03.851.189/0001-14	17/08/2022 09:13:55:517
R\$ 1.900,0000	03.851.189/0001-14	17/08/2022 09:15:10:700
R\$ 1.800,0000	03.851.189/0001-14	17/08/2022 09:17:08:893

Não existem lances de desempate ME/EPP para o item

Eventos do Item

Evento	Data	Observações
Encerramento análise de propostas	17/08/2022 08:38:42	Item com análise de propostas finalizada.
Abertura	17/08/2022 08:50:10	Item aberto para lances.
Encerramento etapa aberta	17/08/2022 09:19:09	Item com etapa aberta encerrada.
Encerramento	17/08/2022 09:19:09	Item encerrado para lances.
Aceite de proposta	19/08/2022 15:11:49	Aceite individual da proposta. Fornecedor: INFRACORP COMERCIO E SERVICO EIRELI, CNPJ/CPF: 19.518.708/0001-67, pelo melhor lance de R\$ 1.420,0000.
Habilitação de fornecedor	30/08/2022 10:31:06	Habilitação em grupo de propostas. Fornecedor: INFRACORP COMERCIO E SERVICO EIRELI - CNPJ/CPF: 19.518.708/0001-67

Não existem intenções de recurso para o item

Item: 11 - Rebite Pop

Propostas Participaram deste item as empresas abaixo relacionadas, com suas respectivas propostas.
(As propostas com * na frente foram desclassificadas)

CNPJ/CPF	Fornecedor	ME/EPP Equiparada	Declaração ME/EPP	Quantidade	Valor Unit.	Valor Global	Data/Hora Registro
15.170.340/0001-38	DECK COMERCIO DE MOLDURAS LTDA EIRELI	Sim	Sim	2.000	R\$ 0,2500	R\$ 500,0000	13/08/2022 11:27:29
	Marca: fixar Fabricante: fixar Modelo / Versão: 3.2x12 Descrição Detalhada do Objeto Ofertado: Rebite Pop Material: Alumínio , Material Corpo: Alumínio , Material Pino: Alumínio , Comprimento: 12 MM, Cor: Cinza , Diâmetro Corpo: 3,20 MM, Tipo: Repuxo , Tipo Cabeça: Abaulada , Tipo Aba: Redonda Porte da empresa: ME/EPP						
19.743.431/0001-76	LP INOVACAO E SOLUCOES LTDA	Sim	Sim	2.000	R\$ 1,0000	R\$ 2.000,0000	13/08/2022 11:46:34
	Marca: NOVE 54 Fabricante: NOVE 54 Modelo / Versão: NOVE 54 Descrição Detalhada do Objeto Ofertado: REBITE, de repuxo, em alumínio, dimensões 3,2x12mm, cor branco. Porte da empresa: ME/EPP						
36.640.273/0001-48	SANDRA SILVA DIAS 82044775549	Sim	Sim	2.000	R\$ 2,0000	R\$ 4.000,0000	16/08/2022 18:53:23
	Marca: KNAULF Fabricante: KNAULF Modelo / Versão: TIPO1 Descrição Detalhada do Objeto Ofertado: Rebite Pop Material: Alumínio , Material Corpo: Alumínio , Material Pino: Alumínio , Comprimento: 12 MM, Cor: Cinza , Diâmetro Corpo: 3,20 MM, Tipo: Repuxo , Tipo Cabeça: Abaulada , Tipo Aba: Redonda Porte da empresa: ME/EPP						
02.815.283/0001-55	IMPERIO MDF COMERCIO E SERVICOS LTDA	Sim	Sim	2.000	R\$ 500,0000	R\$ 1.000.000,0000	16/08/2022 17:33:45
	Marca: VONDER Fabricante: VONDER Modelo / Versão: VONDER Descrição Detalhada do Objeto Ofertado: REBITE, de repuxo, em alumínio, dimensões 3,2 x 12mm, cor branco. Porte da empresa: ME/EPP						

Lances (Obs: lances com * na frente foram excluídos pelo pregoeiro)

Valor do Lance	CNPJ/CPF	Data/Hora Registro
R\$ 1.000.000,0000	02.815.283/0001-55	17/08/2022 08:30:00:540
R\$ 4.000,0000	36.640.273/0001-48	17/08/2022 08:30:00:540
R\$ 2.000,0000	19.743.431/0001-76	17/08/2022 08:30:00:540
R\$ 500,0000	15.170.340/0001-38	17/08/2022 08:30:00:540
R\$ 650,0000	36.640.273/0001-48	17/08/2022 08:52:07:217
R\$ 550,0000	36.640.273/0001-48	17/08/2022 08:54:28:903
R\$ 490,0000	36.640.273/0001-48	17/08/2022 08:55:01:050
R\$ 1.000,0000	02.815.283/0001-55	17/08/2022 08:59:36:427

Não existem lances de desempate ME/EPP para o item

Eventos do Item

Evento	Data	Observações
Encerramento análise de propostas	17/08/2022 08:39:03	Item com análise de propostas finalizada.
Abertura	17/08/2022 08:50:11	Item aberto para lances.
Encerramento	17/08/2022 09:01:37	Item encerrado para lances.
Encerramento etapa aberta	17/08/2022 09:01:37	Item com etapa aberta encerrada.
Recusa de proposta	17/08/2022 10:45:48	Recusa da proposta. Fornecedor: SANDRA SILVA DIAS 82044775549, CNPJ/CPF: 36.640.273/0001-48, pelo melhor lance de R\$ 490,0000. Motivo: A proposta será recusada conforme determinado no item 17.1 da parte V do edital, já que apresenta valor superior ao estimado.
Recusa de proposta	17/08/2022 11:54:56	Recusa da proposta. Fornecedor: DECK COMERCIO DE MOLDURAS LTDA EIRELI, CNPJ/CPF: 15.170.340/0001-38, pelo melhor lance de R\$ 500,0000. Motivo: A proposta será recusada conforme

determinado no item 17.1 da parte V do edital, já que apresenta valor superior ao estimado.

Recusa de proposta	17/08/2022 12:09:15	Recusa da proposta. Fornecedor: IMPERIO MDF COMERCIO E SERVICOS LTDA, CNPJ/CPF: 02.815.283/0001-55, pelo melhor lance de R\$ 1.000,0000. Motivo: A proposta será recusada conforme determinado no item 17.1 da parte V do edital, já que apresenta valor superior ao estimado.
Em análise	17/08/2022 12:18:25	Item Em Análise. Motivo: Em razão de não haver mais propostas o item permanecerá em análise para posterior cancelamento.
Desfeito situação em análise	22/08/2022 09:28:02	Desfeito situação do item em análise. Motivo: fracasso do item
Recusa de proposta	22/08/2022 09:28:23	Recusa da proposta. Fornecedor: LP INOVACAO E SOLUCOES LTDA, CNPJ/CPF: 19.743.431/0001-76, pelo melhor lance de R\$ 2.000,0000. Motivo: A proposta será recusada conforme determinado no item 17.1 da parte V do edital, já que apresenta valor superior ao estimado.
Cancelado no julgamento	30/08/2022 10:32:54	Item cancelado no julgamento. Motivo: Item fracassado por ausência de propostas que atendessem ao edital.

Não existem intenções de recurso para o item

Item: 12 - Baguete

Propostas Participaram deste item as empresas abaixo relacionadas, com suas respectivas propostas.
(As propostas com * na frente foram desclassificadas)

CNPJ/CPF	Fornecedor	ME/EPP Equiparada	Declaração ME/EPP	Quantidade	Valor Unit.	Valor Global	Data/Hora Registro
26.113.297/0001-95	T A WEBER	Sim	Sim	60	R\$ 8,6000	R\$ 516,0000	17/08/2022 00:37:46
	Marca: ROLLFOR Fabricante: ROLLFOR Modelo / Versão: RF 222 Descrição Detalhada do Objeto Ofertado: APOIO DE BAGUETE, para divisória 35mm, em aço galvanizado, dimensão 1,185m, cor branco. Marca: ROLLFOR Mod: RF 222 Porte da empresa: ME/EPP						
19.518.708/0001-67	INFRACORP COMERCIO E SERVICO EIRELI	Sim	Sim	60	R\$ 8,7000	R\$ 522,0000	16/08/2022 18:01:55
	Marca: eucatex Fabricante: eucatex Modelo / Versão: EUACLAC - uv Descrição Detalhada do Objeto Ofertado: APOIO DE BAGUETE, para divisória 35mm, em aço galvanizado, dimensão 1,185m, cor branco. Porte da empresa: ME/EPP						
19.743.431/0001-76	LP INOVACAO E SOLUCOES LTDA	Sim	Sim	60	R\$ 10,0000	R\$ 600,0000	13/08/2022 11:46:34
	Marca: ROLLFOR Fabricante: ROLLFOR Modelo / Versão: ROLLFOR Descrição Detalhada do Objeto Ofertado: APOIO DE BAGUETE, para divisória 35mm, em aço galvanizado, dimensão 1,185m, cor branco. Porte da empresa: ME/EPP						
15.170.340/0001-38	DECK COMERCIO DE MOLDURAS LTDA EIRELI	Sim	Sim	60	R\$ 14,0000	R\$ 840,0000	13/08/2022 11:27:29
	Marca: perfil Fabricante: perfil Modelo / Versão: 1,185 Descrição Detalhada do Objeto Ofertado: Baguete Material: Aço , Aplicação: Fixação Divisória Naval , Cor: Branca Porte da empresa: ME/EPP						
03.851.189/0001-14	HABIB DECORACOES DE ITAJUBA LTDA	Sim	Sim	60	R\$ 20,0000	R\$ 1.200,0000	16/08/2022 14:01:06
	Marca: Roll-for Fabricante: Roll-for Modelo / Versão: BAGUETE, Descrição Detalhada do Objeto Ofertado: BAGUETE, MATERIAL AÇO, APLICAÇÃO FIXAÇÃO DIVISÓRIA NAVAL, COR BRANCA Porte da empresa: ME/EPP						
02.815.283/0001-55	IMPERIO MDF COMERCIO E SERVICOS LTDA	Sim	Sim	60	R\$ 500,0000	R\$ 30.000,0000	16/08/2022 17:33:45
	Marca: EUCATEX Fabricante: EUCATEX Modelo / Versão: EUCATEX Descrição Detalhada do Objeto Ofertado: APOIO DE BAGUETE, para divisória 35mm, em aço galvanizado, dimensão 1,185m, cor branco. Porte da empresa: ME/EPP						

Lances (Obs: lances com * na frente foram excluídos pelo pregoeiro)

Valor do Lance	CNPJ/CPF	Data/Hora Registro
R\$ 30.000,0000	02.815.283/0001-55	17/08/2022 08:30:00:540
R\$ 1.200,0000	03.851.189/0001-14	17/08/2022 08:30:00:540
R\$ 840,0000	15.170.340/0001-38	17/08/2022 08:30:00:540
R\$ 600,0000	19.743.431/0001-76	17/08/2022 08:30:00:540
R\$ 522,0000	19.518.708/0001-67	17/08/2022 08:30:00:540
R\$ 516,0000	26.113.297/0001-95	17/08/2022 08:30:00:540
R\$ 500,0000	19.518.708/0001-67	17/08/2022 08:55:45:263
R\$ 1.100,0000	03.851.189/0001-14	17/08/2022 08:59:32:963
R\$ 475,5000	26.113.297/0001-95	17/08/2022 09:00:33:563
R\$ 463,0000	02.815.283/0001-55	17/08/2022 09:01:03:377
R\$ 1.000,0000	03.851.189/0001-14	17/08/2022 09:02:35:343
R\$ 950,0000	03.851.189/0001-14	17/08/2022 09:03:47:407
R\$ 900,0000	03.851.189/0001-14	17/08/2022 09:04:34:633
R\$ 870,0000	03.851.189/0001-14	17/08/2022 09:05:48:367
R\$ 850,0000	03.851.189/0001-14	17/08/2022 09:07:29:890
R\$ 830,0000	03.851.189/0001-14	17/08/2022 09:08:23:233
R\$ 820,0000	03.851.189/0001-14	17/08/2022 09:08:43:307
R\$ 810,0000	03.851.189/0001-14	17/08/2022 09:09:52:157
R\$ 800,0000	03.851.189/0001-14	17/08/2022 09:11:22:143
R\$ 750,0000	15.170.340/0001-38	17/08/2022 09:12:00:537
R\$ 780,0000	03.851.189/0001-14	17/08/2022 09:13:15:013
R\$ 770,0000	03.851.189/0001-14	17/08/2022 09:14:40:040

Não existem lances de desempate ME/EPP para o item

Eventos do Item

Evento	Data	Observações
Encerramento análise de propostas	17/08/2022 08:39:33	Item com análise de propostas finalizada.
Abertura	17/08/2022 08:50:11	Item aberto para lances.
Encerramento etapa aberta	17/08/2022 09:16:41	Item com etapa aberta encerrada.
Encerramento	17/08/2022 09:16:41	Item encerrado para lances.
Abertura do prazo - Convocação anexo	17/08/2022 14:40:42	Convocado para envio de anexo o fornecedor IMPERIO MDF COMERCIO E SERVICOS LTDA, CNPJ/CPF: 02.815.283/0001-55.
Recusa de proposta	17/08/2022 16:43:40	Recusa da proposta. Fornecedor: IMPERIO MDF COMERCIO E SERVICOS LTDA, CNPJ/CPF: 02.815.283/0001-55, pelo melhor lance de R\$ 463,0000. Motivo: A empresa Terá sua proposta recusada, com base no item 7 da PARTE II do edital.
Encerramento do prazo - Convocação anexo	17/08/2022 16:43:40	Encerrado pelo Sistema o prazo de Convocação de Anexo do fornecedor IMPERIO MDF COMERCIO E SERVICOS LTDA, CNPJ/CPF: 02.815.283/0001-55.
Abertura do prazo - Convocação anexo	19/08/2022 08:45:06	Convocado para envio de anexo o fornecedor T A WEBER, CNPJ/CPF: 26.113.297/0001-95.
Encerramento do prazo - Convocação anexo	19/08/2022 08:47:44	Encerrado o prazo de Convocação de Anexo pelo fornecedor T A WEBER, CNPJ/CPF: 26.113.297/0001-95.
Aceite de proposta	19/08/2022 15:04:55	Aceite individual da proposta. Fornecedor: T A WEBER, CNPJ/CPF: 26.113.297/0001-95, pelo melhor lance de R\$ 475,5000.
Negociação de valor	30/08/2022 10:28:08	Alteração na negociação da proposta. Fornecedor: T A WEBER, CNPJ/CPF: 26.113.297/0001-95, pelo melhor lance de R\$ 475,5000 e com valor negociado a R\$ 475,2000. Motivo: Valor conforme proposta
Habilitação de fornecedor	30/08/2022 10:31:06	Habilitação em grupo de propostas. Fornecedor: T A WEBER - CNPJ/CPF: 26.113.297/0001-95

Não existem intenções de recurso para o item

Item: 13 - Batente Porta

Propostas Participaram deste item as empresas abaixo relacionadas, com suas respectivas propostas.
(As propostas com * na frente foram desclassificadas)

CNPJ/CPF	Fornecedor	ME/EPP Equiparada	Declaração ME/EPP	Quantidade	Valor Unit.	Valor Global	Data/Hora Registro
26.113.297/0001-95	T A WEBER	Sim	Sim	50	R\$ 25,7000	R\$ 1.285,0000	17/08/2022 00:37:46
Marca: ROLLFOR Fabricante: ROLLFOR Modelo / Versão: RF 220 Descrição Detalhada do Objeto Ofertado: BATENTE, para porta de divisória 35mm, em aço galvanizado, comprimento 2,128m, cor branco. Marca: ROLLFOR Mod: RF 220 Porte da empresa: ME/EPP							
19.518.708/0001-67	INFRACORP COMERCIO E SERVICO EIRELI	Sim	Sim	50	R\$ 25,7500	R\$ 1.287,5000	16/08/2022 18:01:55
Marca: eucatex Fabricante: eucatex Modelo / Versão: EUCAPLAC - uv Descrição Detalhada do Objeto Ofertado: BATENTE, para porta de divisória 35mm, em aço galvanizado, comprimento 2,128m, cor branco Porte da empresa: ME/EPP							
19.743.431/0001-76	LP INOVACAO E SOLUCOES LTDA	Sim	Sim	50	R\$ 30,0000	R\$ 1.500,0000	13/08/2022 11:46:34
Marca: ROLLFOR Fabricante: ROLLFOR Modelo / Versão: ROLLFOR Descrição Detalhada do Objeto Ofertado: BATENTE, para porta de divisória 35mm, em aço galvanizado, comprimento 2,128m, cor branco Porte da empresa: ME/EPP							
15.170.340/0001-38	DECK COMERCIO DE MOLDURAS LTDA EIRELI	Sim	Sim	50	R\$ 34,0000	R\$ 1.700,0000	13/08/2022 11:27:29
Marca: perfil Fabricante: perfil Modelo / Versão: 2,128 Descrição Detalhada do Objeto Ofertado: Batente Porta Material: Aço , Acabamento Superficial: Pintura Em Epóxi , Aplicação: Divisória , Comprimento: 2,128 M, Cor: Branca Porte da empresa: ME/EPP							
03.851.189/0001-14	HABIB DECORACOES DE ITAJUBA LTDA	Sim	Sim	50	R\$ 50,0000	R\$ 2.500,0000	16/08/2022 14:01:09
Marca: Roll-for Fabricante: Roll-for Modelo / Versão: BATENTE Descrição Detalhada do Objeto Ofertado: BATENTE PORTA, MATERIAL AÇO, ACABAMENTO SUPERFICIAL PINTURA EM EPÓXI, COR BRANCA, COMPRIMENTO 2,128 M, APLICAÇÃO DIVISÓRIA Porte da empresa: ME/EPP							
02.815.283/0001-55	IMPERIO MDF COMERCIO E SERVICOS LTDA	Sim	Sim	50	R\$ 500,0000	R\$ 25.000,0000	16/08/2022 17:33:45
Marca: EUCATEX Fabricante: EUCATEX Modelo / Versão: EUCATEX Descrição Detalhada do Objeto Ofertado: BATENTE, para porta de divisória 35mm, em aço galvanizado, comprimento 2,128m, cor branco. Porte da empresa: ME/EPP							

Lances (Obs: lances com * na frente foram excluídos pelo pregoeiro)

Valor do Lance	CNPJ/CPF	Data/Hora Registro
R\$ 25.000,0000	02.815.283/0001-55	17/08/2022 08:30:00:540
R\$ 2.500,0000	03.851.189/0001-14	17/08/2022 08:30:00:540
R\$ 1.700,0000	15.170.340/0001-38	17/08/2022 08:30:00:540
R\$ 1.500,0000	19.743.431/0001-76	17/08/2022 08:30:00:540
R\$ 1.287,5000	19.518.708/0001-67	17/08/2022 08:30:00:540
R\$ 1.285,0000	26.113.297/0001-95	17/08/2022 08:30:00:540
R\$ 1.250,0000	19.518.708/0001-67	17/08/2022 08:54:17:337
R\$ 2.400,0000	03.851.189/0001-14	17/08/2022 08:59:37:550
R\$ 1.189,8000	26.113.297/0001-95	17/08/2022 09:00:42:357
R\$ 1.170,0000	02.815.283/0001-55	17/08/2022 09:01:21:927
R\$ 2.300,0000	03.851.189/0001-14	17/08/2022 09:02:30:317
R\$ 1.090,0000	19.518.708/0001-67	17/08/2022 09:03:07:717
R\$ 2.200,0000	03.851.189/0001-14	17/08/2022 09:04:48:187
R\$ 2.100,0000	03.851.189/0001-14	17/08/2022 09:06:02:053
R\$ 989,0000	26.113.297/0001-95	17/08/2022 09:06:48:320
R\$ 2.000,0000	03.851.189/0001-14	17/08/2022 09:07:52:083

R\$ 1.900,0000	03.851.189/0001-14	17/08/2022 09:08:27:157
R\$ 1.850,0000	03.851.189/0001-14	17/08/2022 09:08:49:597
R\$ 1.800,0000	03.851.189/0001-14	17/08/2022 09:09:57:130
R\$ 1.700,0000	03.851.189/0001-14	17/08/2022 09:11:17:963
R\$ 1.600,0000	15.170.340/0001-38	17/08/2022 09:12:23:533
R\$ 1.600,0000	03.851.189/0001-14	17/08/2022 09:13:42:930
R\$ 1.500,0000	03.851.189/0001-14	17/08/2022 09:14:52:237

Não existem lances de desempate ME/EPP para o item

Eventos do Item

Evento	Data	Observações
Encerramento análise de propostas	17/08/2022 08:39:51	Item com análise de propostas finalizada.
Abertura	17/08/2022 08:50:12	Item aberto para lances.
Encerramento	17/08/2022 09:16:53	Item encerrado para lances.
Encerramento etapa aberta	17/08/2022 09:16:53	Item com etapa aberta encerrada.
Aceite de proposta	19/08/2022 15:05:08	Aceite individual da proposta. Fornecedor: T A WEBER, CNPJ/CPF: 26.113.297/0001-95, pelo melhor lance de R\$ 989,0000.
Habilitação de fornecedor	30/08/2022 10:31:06	Habilitação em grupo de propostas. Fornecedor: T A WEBER - CNPJ/CPF: 26.113.297/0001-95

Não existem intenções de recurso para o item

Item: 14 - Dobradiça

Propostas Participaram deste item as empresas abaixo relacionadas, com suas respectivas propostas.
(As propostas com * na frente foram desclassificadas)

CNPJ/CPF	Fornecedor	ME/EPP Equiparada	Declaração ME/EPP	Quantidade	Valor Unit.	Valor Global	Data/Hora Registro
19.743.431/0001-76	LP INOVACAO E SOLUCOES LTDA Marca: SILVANA Fabricante: SILVANA Modelo / Versão: SILVANA Descrição Detalhada do Objeto Ofertado: DOBRADIÇA, para porta de divisória, 85 a 90mm x 57 a 60mm, cor branco. Porte da empresa: ME/EPP	Sim	Sim	30	R\$ 10,0000	R\$ 300,0000	13/08/2022 11:46:34
15.170.340/0001-38	DECK COMERCIO DE MOLDURAS LTDA EIRELI Marca: sylvania Fabricante: sylvania Modelo / Versão: branco Descrição Detalhada do Objeto Ofertado: : Dobradiça Material: Aço , Acabamento: Lisa , Aplicação: Porta De Divisória , Tipo: Comum , Tamanho: 85 X 57 MM, Características Adicionais: Cor Preta , Quantidade Parafusos: 6 U Porte da empresa: ME/EPP	Sim	Sim	30	R\$ 14,0000	R\$ 420,0000	13/08/2022 11:27:29
03.851.189/0001-14	HABIB DECORACOES DE ITAJUBA LTDA Marca: Fame Fabricante: Fame Modelo / Versão: DOBRADIÇA, Descrição Detalhada do Objeto Ofertado: DOBRADIÇA, MATERIAL AÇO, TIPO COMUM, TAMANHO 85 X 57 MM, APLICAÇÃO PORTA DE DIVISÓRIA, CARACTERÍSTICAS ADICIONAIS COR PRETA, ACABAMENTO LISA, QUANTIDADE PARAFUSOS 6 UN Porte da empresa: ME/EPP	Sim	Sim	30	R\$ 20,0000	R\$ 600,0000	16/08/2022 14:01:12
02.815.283/0001-55	IMPERIO MDF COMERCIO E SERVICOS LTDA Marca: SOPRANO Fabricante: SOPRANO Modelo / Versão: SOPRANO Descrição Detalhada do Objeto Ofertado: DOBRADIÇA, para porta de divisória, 85 a 90mm x 57 a 60mm, cor branco. Porte da empresa: ME/EPP	Sim	Sim	30	R\$ 500,0000	R\$ 15.000,0000	16/08/2022 17:33:45

Lances (Obs: lances com * na frente foram excluídos pelo pregoeiro)

Valor do Lance	CNPJ/CPF	Data/Hora Registro
R\$ 15.000,0000	02.815.283/0001-55	17/08/2022 08:30:00:540
R\$ 600,0000	03.851.189/0001-14	17/08/2022 08:30:00:540

R\$ 420,0000	15.170.340/0001-38	17/08/2022 08:30:00:540
R\$ 300,0000	19.743.431/0001-76	17/08/2022 08:30:00:540
R\$ 580,0000	03.851.189/0001-14	17/08/2022 08:59:45:170
R\$ 550,0000	02.815.283/0001-55	17/08/2022 08:59:54:997
R\$ 570,0000	03.851.189/0001-14	17/08/2022 09:01:12:077
R\$ 555,0000	03.851.189/0001-14	17/08/2022 09:01:18:800
R\$ 540,0000	03.851.189/0001-14	17/08/2022 09:01:22:680
R\$ 530,0000	02.815.283/0001-55	17/08/2022 09:01:48:660
R\$ 530,0000	03.851.189/0001-14	17/08/2022 09:03:06:177
R\$ 500,0000	03.851.189/0001-14	17/08/2022 09:04:52:390
R\$ 480,0000	02.815.283/0001-55	17/08/2022 09:06:05:773
R\$ 490,0000	03.851.189/0001-14	17/08/2022 09:06:11:180
R\$ 450,0000	03.851.189/0001-14	17/08/2022 09:07:24:107
R\$ 440,0000	03.851.189/0001-14	17/08/2022 09:07:57:640
R\$ 430,0000	03.851.189/0001-14	17/08/2022 09:08:54:033
R\$ 420,0000	03.851.189/0001-14	17/08/2022 09:10:01:750
R\$ 410,0000	03.851.189/0001-14	17/08/2022 09:11:35:753
R\$ 390,0000	15.170.340/0001-38	17/08/2022 09:12:43:517
R\$ 400,0000	03.851.189/0001-14	17/08/2022 09:14:33:997
R\$ 390,0000	03.851.189/0001-14	17/08/2022 09:14:59:983
R\$ 380,0000	03.851.189/0001-14	17/08/2022 09:15:57:320

Não existem lances de desempate ME/EPP para o item

Eventos do Item

Evento	Data	Observações
Encerramento análise de propostas	17/08/2022 08:40:07	Item com análise de propostas finalizada.
Abertura	17/08/2022 08:50:13	Item aberto para lances.
Encerramento etapa aberta	17/08/2022 09:17:58	Item com etapa aberta encerrada.
Encerramento	17/08/2022 09:17:58	Item encerrado para lances.
Recusa de proposta	17/08/2022 11:15:50	Recusa da proposta. Fornecedor: LP INOVACAO E SOLUCOES LTDA, CNPJ/CPF: 19.743.431/0001-76, pelo melhor lance de R\$ 300,0000. Motivo: A proposta será recusada conforme determinado no item 17.1 da parte V do edital, já que apresenta valor superior ao estimado.
Recusa de proposta	17/08/2022 11:32:15	Recusa da proposta. Fornecedor: HABIB DECORACOES DE ITAJUBA LTDA, CNPJ/CPF: 03.851.189/0001-14, pelo melhor lance de R\$ 380,0000. Motivo: A proposta será recusada conforme determinado no item 17.1 da parte V do edital, já que apresenta valor superior ao estimado.
Recusa de proposta	17/08/2022 11:47:09	Recusa da proposta. Fornecedor: DECK COMERCIO DE MOLDURAS LTDA EIRELI, CNPJ/CPF: 15.170.340/0001-38, pelo melhor lance de R\$ 390,0000. Motivo: A proposta será recusada conforme determinado no item 17.1 da parte V do edital, já que apresenta valor superior ao estimado.
Em análise	17/08/2022 12:11:05	Item Em Análise. Motivo: Em razão de não haver mais propostas o item permanecerá em análise para posterior cancelamento.
Desfeito situação em análise	22/08/2022 09:28:48	Desfeito situação do item em análise. Motivo: Item fracassado
Recusa de proposta	22/08/2022 09:29:04	Recusa da proposta. Fornecedor: IMPERIO MDF COMERCIO E SERVICOS LTDA, CNPJ/CPF: 02.815.283/0001-55, pelo melhor lance de R\$ 480,0000. Motivo: A proposta será recusada conforme determinado no item 17.1 da parte V do edital, já que apresenta valor superior ao estimado.
Cancelado no julgamento	30/08/2022 10:33:09	Item cancelado no julgamento. Motivo: Item fracassado por ausência de propostas que atendessem ao edital.

Não existem intenções de recurso para o item

Item: 15 - Forro Teto

Propostas Participaram deste item as empresas abaixo relacionadas, com suas respectivas propostas. (As propostas com * na frente foram desclassificadas)

CNPJ/CPF	Fornecedor	ME/EPP Equiparada	Declaração ME/EPP	Quantidade	Valor Unit.	Valor Global	Data/Hora Registro
19.743.431/0001-76	LP INOVACAO E SOLUCOES LTDA	Sim	Sim	80	R\$ 50,0000	R\$ 4.000,0000	13/08/2022 11:46:34

Marca: GESSO

Fabricante: GESSO

Modelo / Versão: GESSO

Descrição Detalhada do Objeto Ofertado: PLACA DE FORRO, de gesso acartonado, removível, dimensões

1250x625mm, revestido com película lisa de PVC cor branco na face frontal e com película aluminizada na face posterior.

Porte da empresa: ME/EPP

03.851.189/0001-14 HABIB DECORACOES Sim Sim 80 R\$ 60,0000 R\$ 4.800,0000 16/08/2022
DE ITAJUBA LTDA 14:01:14

Marca: Alplan

Fabricante: Alplan

Modelo / Versão: PLACA DE FORRO

Descrição Detalhada do Objeto Ofertado: FORRO TETO, MATERIAL ACARTONADO REVESTIDO COM PELÍCULA PVC, COMPRIMENTO 1.250 MM, LARGURA 625 MM, ESPESSURA 10 MM, CARACTERÍSTICAS ADICIONAIS SEÇÃO 'T' COM ACESSÓRIOS

Porte da empresa: ME/EPP

15.170.340/0001-38 DECK COMERCIO DE MOLDURAS LTDA EIRELI Sim Sim 80 R\$ 65,0000 R\$ 5.200,0000 13/08/2022
11:27:29

Marca: tcleab

Fabricante: tclean

Modelo / Versão: 10mm

Descrição Detalhada do Objeto Ofertado: : Forro Teto Material: Acartonado Revestido Com Película Pvc , Comprimento: 1.250 MM, Espessura: 10 MM, Largura: 625 MM, Características Adicionais: Seção "T" Com Acessórios

Porte da empresa: ME/EPP

Lances (Obs: lances com * na frente foram excluídos pelo pregoeiro)

Valor do Lance	CNPJ/CPF	Data/Hora Registro
R\$ 5.200,0000	15.170.340/0001-38	17/08/2022 08:30:00:540
R\$ 4.800,0000	03.851.189/0001-14	17/08/2022 08:30:00:540
R\$ 4.000,0000	19.743.431/0001-76	17/08/2022 08:30:00:540
R\$ 4.700,0000	03.851.189/0001-14	17/08/2022 08:59:49:263
R\$ 4.600,0000	03.851.189/0001-14	17/08/2022 09:01:07:017
R\$ 4.500,0000	03.851.189/0001-14	17/08/2022 09:02:23:823
R\$ 4.400,0000	03.851.189/0001-14	17/08/2022 09:03:57:373
R\$ 4.300,0000	03.851.189/0001-14	17/08/2022 09:05:24:173

Não existem lances de desempate ME/EPP para o item

Eventos do Item

Evento	Data	Observações
Encerramento análise de propostas	17/08/2022 08:41:15	Item com análise de propostas finalizada.
Abertura	17/08/2022 08:50:13	Item aberto para lances.
Encerramento etapa aberta	17/08/2022 09:07:25	Item com etapa aberta encerrada.
Encerramento	17/08/2022 09:07:25	Item encerrado para lances.
Recusa de proposta	17/08/2022 11:16:04	Recusa da proposta. Fornecedor: LP INOVACAO E SOLUCOES LTDA, CNPJ/CPF: 19.743.431/0001-76, pelo melhor lance de R\$ 4.000,0000. Motivo: A proposta será recusada conforme determinado no item 17.1 da parte V do edital, já que apresenta valor superior ao estimado.
Recusa de proposta	17/08/2022 11:32:50	Recusa da proposta. Fornecedor: HABIB DECORACOES DE ITAJUBA LTDA, CNPJ/CPF: 03.851.189/0001-14, pelo melhor lance de R\$ 4.300,0000. Motivo: A proposta será recusada conforme determinado no item 17.1 da parte V do edital, já que apresenta valor superior ao estimado.
Em análise	17/08/2022 11:57:38	Item Em Análise. Motivo: Em razão de não haver mais propostas o item permanecerá em análise para posterior cancelamento.
Desfeito situação em análise	22/08/2022 09:29:28	Desfeito situação do item em análise. Motivo: Item fracassado
Recusa de proposta	22/08/2022 09:29:49	Recusa da proposta. Fornecedor: DECK COMERCIO DE MOLDURAS LTDA EIRELI, CNPJ/CPF: 15.170.340/0001-38, pelo melhor lance de R\$ 5.200,0000. Motivo: A proposta será recusada conforme determinado no item 17.1 da parte V do edital, já que apresenta valor superior ao estimado.
Cancelado no julgamento	30/08/2022 10:33:23	Item cancelado no julgamento. Motivo: Item fracassado por ausência de propostas que atendessem ao edital.

Não existem intenções de recurso para o item

Item: 16 - Forro Teto

Propostas Participaram deste item as empresas abaixo relacionadas, com suas respectivas propostas. (As propostas com * na frente foram desclassificadas)

CNPJ/CPF	Fornecedor	ME/EPP Equiparada	Declaração ME/EPP	Quantidade	Valor Unit.	Valor Global	Data/Hora Registro
26.113.297/0001-95	T A WEBER	Sim	Sim	500	R\$ 67,0000	R\$ 33.500,0000	17/08/2022

Marca: AMF**Fabricante:** AMF**Modelo / Versão:** THERMATEX FEINSTRATOS**Descrição Detalhada do Objeto Ofertado:** PLACA DE FORRO, mineral, tipo fine-fissured, removível, dimensões 1250x625mm, espessura 16 mm, cor branco. Marca: AMF Mod: THERMATEX FEINSTRATOS**Porte da empresa:** ME/EPP

19.518.708/0001-67	INFRACORP COMERCIO E SERVICO EIRELI	Sim	Sim	500	R\$ 67,1200	R\$ 33.560,0000	16/08/2022 18:01:55
--------------------	---	-----	-----	-----	-------------	-----------------	------------------------

Marca: ARMSTRONG**Fabricante:** ARMSTRONG**Modelo / Versão:** Fine Fissured Lay in**Descrição Detalhada do Objeto Ofertado:** PLACA DE FORRO, mineral, tipo fine- fissured, removível, dimensões 1250x625mm, espessura 16 mm, cor branco.**Porte da empresa:** ME/EPP

36.640.273/0001-48	SANDRA SILVA DIAS 82044775549	Sim	Sim	500	R\$ 69,0000	R\$ 34.500,0000	16/08/2022 18:53:23
--------------------	----------------------------------	-----	-----	-----	-------------	-----------------	------------------------

Marca: KNAULF**Fabricante:** KNAULF**Modelo / Versão:** TIPO1**Descrição Detalhada do Objeto Ofertado:** Forro Teto Material: Fibra Mineral , Comprimento: 1.250 MM, Cor: Branca , Espessura: 16 MM, Tipo: Placa , Largura: 625 MM, Características Adicionais: Borda Reta, Fine Fissured**Porte da empresa:** ME/EPP

15.170.340/0001-38	DECK COMERCIO DE MOLDURAS LTDA EIRELI	Sim	Sim	500	R\$ 76,0000	R\$ 38.000,0000	13/08/2022 11:27:29
--------------------	---	-----	-----	-----	-------------	-----------------	------------------------

Marca: armstrong**Fabricante:** armstrong**Modelo / Versão:** la in 16**Descrição Detalhada do Objeto Ofertado:** Forro Teto Material: Fibra Mineral , Comprimento: 1.250 MM, Cor: Branca , Espessura: 16 MM, Tipo: Placa , Largura: 625 MM, Características Adicionais: Borda Reta, Fine Fissured**Porte da empresa:** ME/EPP

19.743.431/0001-76	LP INOVACAO E SOLUCOES LTDA	Sim	Sim	500	R\$ 100,0000	R\$ 50.000,0000	13/08/2022 11:46:34
--------------------	--------------------------------	-----	-----	-----	--------------	-----------------	------------------------

Marca: AROFORROS**Fabricante:** AROFORROS**Modelo / Versão:** AROFORROS**Descrição Detalhada do Objeto Ofertado:** LACA DE FORRO, mineral, tipo fine fissured, removível, dimensões 1250x625mm, espessura 16 mm, cor branco.**Porte da empresa:** ME/EPP

03.851.189/0001-14	HABIB DECORACOES DE ITAJUBA LTDA	Sim	Sim	500	R\$ 100,0000	R\$ 50.000,0000	16/08/2022 14:01:17
--------------------	-------------------------------------	-----	-----	-----	--------------	-----------------	------------------------

Marca: Armstrong**Fabricante:** Armstrong**Modelo / Versão:** PLACA DE FORRO**Descrição Detalhada do Objeto Ofertado:** FORRO TETO, MATERIAL FIBRA MINERAL, COMPRIMENTO 1.250 MM, LARGURA 625 MM, ESPESSURA 16 MM, CARACTERÍSTICAS ADICIONAIS BORDA RÉTA, FINE FISSURED, TIPO PLACA, COR BRANCA**Porte da empresa:** ME/EPP**Lances** (Obs: lances com * na frente foram excluídos pelo pregoeiro)

Valor do Lance	CNPJ/CPF	Data/Hora Registro
R\$ 50.000,0000	03.851.189/0001-14	17/08/2022 08:30:00:540
R\$ 50.000,0000	19.743.431/0001-76	17/08/2022 08:30:00:540
R\$ 38.000,0000	15.170.340/0001-38	17/08/2022 08:30:00:540
R\$ 34.500,0000	36.640.273/0001-48	17/08/2022 08:30:00:540
R\$ 33.560,0000	19.518.708/0001-67	17/08/2022 08:30:00:540
R\$ 33.500,0000	26.113.297/0001-95	17/08/2022 08:30:00:540
R\$ 32.500,0000	36.640.273/0001-48	17/08/2022 08:54:16:283
R\$ 32.000,0000	19.518.708/0001-67	17/08/2022 08:56:07:673
R\$ 31,4500	36.640.273/0001-48	17/08/2022 08:57:19:193
R\$ 49.000,0000	03.851.189/0001-14	17/08/2022 08:59:54:060
R\$ 30.899,8000	26.113.297/0001-95	17/08/2022 09:01:03:967
R\$ 48.000,0000	03.851.189/0001-14	17/08/2022 09:02:09:870
R\$ 47.000,0000	03.851.189/0001-14	17/08/2022 09:04:07:170
R\$ 35.000,0000	19.743.431/0001-76	17/08/2022 09:04:24:303
R\$ 46.500,0000	03.851.189/0001-14	17/08/2022 09:05:45:097
R\$ 46.000,0000	03.851.189/0001-14	17/08/2022 09:07:08:833
R\$ 45.500,0000	03.851.189/0001-14	17/08/2022 09:08:03:877
R\$ 45.000,0000	03.851.189/0001-14	17/08/2022 09:08:49:853
R\$ 44.000,0000	03.851.189/0001-14	17/08/2022 09:10:35:220

R\$ 43.500,0000	03.851.189/0001-14	17/08/2022 09:12:11:623
R\$ 43.000,0000	03.851.189/0001-14	17/08/2022 09:13:19:797
R\$ 35.000,0000	15.170.340/0001-38	17/08/2022 09:14:02:307
R\$ 42.000,0000	03.851.189/0001-14	17/08/2022 09:14:40:673
R\$ 41.000,0000	03.851.189/0001-14	17/08/2022 09:15:52:700
R\$ 40.000,0000	03.851.189/0001-14	17/08/2022 09:16:53:557
R\$ 39.000,0000	03.851.189/0001-14	17/08/2022 09:17:53:947
R\$ 38.100,0000	03.851.189/0001-14	17/08/2022 09:18:18:757
R\$ 37.000,0000	03.851.189/0001-14	17/08/2022 09:19:00:587
R\$ 36.500,0000	03.851.189/0001-14	17/08/2022 09:20:16:877
R\$ 35.000,0000	03.851.189/0001-14	17/08/2022 09:21:44:233
R\$ 34.500,0000	03.851.189/0001-14	17/08/2022 09:23:03:860

Não existem lances de desempate ME/EPP para o item

Eventos do Item

Evento	Data	Observações
Encerramento análise de propostas	17/08/2022 08:41:36	Item com análise de propostas finalizada.
Abertura	17/08/2022 08:50:14	Item aberto para lances.
Encerramento	17/08/2022 09:25:04	Item encerrado para lances.
Encerramento etapa aberta	17/08/2022 09:25:04	Item com etapa aberta encerrada.
Recusa de proposta	17/08/2022 09:49:42	Recusa da proposta. Fornecedor: SANDRA SILVA DIAS 82044775549, CNPJ/CPF: 36.640.273/0001-48, pelo melhor lance de R\$ 31,4500. Motivo: Proposta será recusada em razão de apresentar valor inexecutável. Uma vez que o valor unitário sairia a R\$ 0,06.
Recusa de proposta	19/08/2022 15:06:38	Recusa da proposta. Fornecedor: T A WEBER, CNPJ/CPF: 26.113.297/0001-95, pelo melhor lance de R\$ 30.899,8000. Motivo: Conforme análise da área técnica o produto ofertado para o item apresenta espessura de 15mm, enquanto o especificado é 16mm, não atendendo às especificações/exigências técnicas do certame. Desta forma, a proposta apresentada para este item será recusada em sistema.
Abertura do prazo - Convocação anexo	22/08/2022 08:35:49	Convocado para envio de anexo o fornecedor INFRACORP COMERCIO E SERVICO EIRELI, CNPJ/CPF: 19.518.708/0001-67.
Encerramento do prazo - Convocação anexo	22/08/2022 09:21:18	Encerrado o prazo de Convocação de Anexo pelo fornecedor INFRACORP COMERCIO E SERVICO EIRELI, CNPJ/CPF: 19.518.708/0001-67.
Aceite de proposta	30/08/2022 10:10:33	Aceite individual da proposta. Fornecedor: INFRACORP COMERCIO E SERVICO EIRELI, CNPJ/CPF: 19.518.708/0001-67, pelo melhor lance de R\$ 32.000,0000.
Habilitação de fornecedor	30/08/2022 10:31:06	Habilitação em grupo de propostas. Fornecedor: INFRACORP COMERCIO E SERVICO EIRELI - CNPJ/CPF: 19.518.708/0001-67

Não existem intenções de recurso para o item

Item: 17 - Perfil Metal Ferroso

Propostas Participaram deste item as empresas abaixo relacionadas, com suas respectivas propostas.

(As propostas com * na frente foram desclassificadas)

CNPJ/CPF	Fornecedor	ME/EPP Equiparada	Declaração ME/EPP	Quantidade	Valor Unit.	Valor Global	Data/Hora Registro
26.113.297/0001-95	T A WEBER	Sim	Sim	400	R\$ 23,1000	R\$ 9.240,0000	17/08/2022 00:37:46
	Marca: CONTRACT Fabricante: CONTRACT Modelo / Versão: LUS T24 - PRINCIPAL Descrição Detalhada do Objeto Ofertado: Perfil para forro modular, em aço galvanizado, T24, clicado, 24 x 3125mm, cor branco Marca: CONTRACT Mod: PLUS T24 - PRINCIPAL Porte da empresa: ME/EPP						
19.518.708/0001-67	INFRACORP COMERCIO E SERVICO EIRELI	Sim	Sim	400	R\$ 23,1600	R\$ 9.264,0000	16/08/2022 18:01:55
	Marca: EspacoFix Fabricante: EspacoFix Modelo / Versão: principal Descrição Detalhada do Objeto Ofertado: Perfil para forro modular, em aço galvanizado, T24, clicado, 24 x 3125mm, cor branco Porte da empresa: ME/EPP						
36.640.273/0001-48	SANDRA SILVA DIAS Ata Sessão Pública (0446181)	Sim	Sim	400	R\$ 28,0000	R\$ 11.200,0000	16/08/2022

Marca: ROLLFOR**Fabricante:** ROLLFOR**Modelo / Versão:** TIPO1**Descrição Detalhada do Objeto Ofertado:** Perfil Metal Ferroso Material: Aço Galvanizado , Acabamento Superficial: Pintura À Base De Poliéster , Formato Seção: T , Aplicação: Forro , Comprimento: 1.250 MM, Características Adicionais: Cor Branca**Porte da empresa:** ME/EPP

15.170.340/0001-38	DECK COMERCIO DE MOLDURAS LTDA EIRELI	Sim	Sim	400	R\$ 32,5000	R\$ 13.000,0000	13/08/2022 11:27:29
--------------------	---------------------------------------	-----	-----	-----	-------------	-----------------	---------------------

Marca: owa**Fabricante:** owa**Modelo / Versão:** branca**Descrição Detalhada do Objeto Ofertado:** Perfil Metal Ferroso Material: Aço Galvanizado , Acabamento Superficial: Pintura À Base De Poliéster , Formato Seção: T , Aplicação: Forro , Comprimento: 1.250 MM, Características Adicionais: Cor Branca**Porte da empresa:** ME/EPP

03.851.189/0001-14	HABIB DECORACOES DE ITAJUBA LTDA	Sim	Sim	400	R\$ 40,0000	R\$ 16.000,0000	16/08/2022 14:01:20
--------------------	----------------------------------	-----	-----	-----	-------------	-----------------	---------------------

Marca: Roll-for**Fabricante:** Roll-for**Modelo / Versão:** Perfil**Descrição Detalhada do Objeto Ofertado:** PERFIL METAL FERROSO, MATERIAL AÇO GALVANIZADO, FORMATO SEÇÃO T, ACABAMENTO SUPERFICIAL PINTURA À BASE DE POLIÉSTER, CARACTERÍSTICAS ADICIONAIS COR BRANCA, COMPRIMENTO 1.250 MM, APLICAÇÃO FORRO**Porte da empresa:** ME/EPP

19.743.431/0001-76	LP INOVACAO E SOLUCOES LTDA	Sim	Sim	400	R\$ 50,0000	R\$ 20.000,0000	13/08/2022 11:46:34
--------------------	-----------------------------	-----	-----	-----	-------------	-----------------	---------------------

Marca: INCA**Fabricante:** INCA**Modelo / Versão:** INCA**Descrição Detalhada do Objeto Ofertado:** Perfil para forro modular, em aço galvanizado, T24, clicado, 24 x 3125mm, cor branco**Porte da empresa:** ME/EPP**Lances** (Obs: lances com * na frente foram excluídos pelo pregoeiro)

Valor do Lance	CNPJ/CPF	Data/Hora Registro
R\$ 20.000,0000	19.743.431/0001-76	17/08/2022 08:30:00:540
R\$ 16.000,0000	03.851.189/0001-14	17/08/2022 08:30:00:540
R\$ 13.000,0000	15.170.340/0001-38	17/08/2022 08:30:00:540
R\$ 11.200,0000	36.640.273/0001-48	17/08/2022 08:30:00:540
R\$ 9.264,0000	19.518.708/0001-67	17/08/2022 08:30:00:540
R\$ 9.240,0000	26.113.297/0001-95	17/08/2022 08:30:00:540
R\$ 9.300,0000	36.640.273/0001-48	17/08/2022 08:53:00:663
R\$ 9.100,0000	36.640.273/0001-48	17/08/2022 08:53:33:213
R\$ 9.000,0000	19.518.708/0001-67	17/08/2022 08:55:05:190
R\$ 8.800,0000	36.640.273/0001-48	17/08/2022 08:55:30:190
R\$ 8.650,0000	19.518.708/0001-67	17/08/2022 08:55:54:987
R\$ 8.550,0000	36.640.273/0001-48	17/08/2022 08:56:05:567
R\$ 8.400,0000	19.518.708/0001-67	17/08/2022 08:56:18:277
R\$ 7.350,0000	36.640.273/0001-48	17/08/2022 08:57:40:953
R\$ 7.200,0000	19.518.708/0001-67	17/08/2022 08:58:55:823
R\$ 7,0185	36.640.273/0001-48	17/08/2022 08:59:24:227
R\$ 15.000,0000	03.851.189/0001-14	17/08/2022 09:00:05:267
R\$ 8.999,8000	26.113.297/0001-95	17/08/2022 09:01:23:230
R\$ 14.800,0000	03.851.189/0001-14	17/08/2022 09:02:51:843
R\$ 14.600,0000	03.851.189/0001-14	17/08/2022 09:04:14:010
R\$ 14.000,0000	03.851.189/0001-14	17/08/2022 09:04:18:767
R\$ 13.800,0000	03.851.189/0001-14	17/08/2022 09:05:48:730
R\$ 13.600,0000	03.851.189/0001-14	17/08/2022 09:07:02:057
R\$ 13.200,0000	03.851.189/0001-14	17/08/2022 09:07:18:543
R\$ 13.050,0000	03.851.189/0001-14	17/08/2022 09:08:41:257
R\$ 12.900,0000	03.851.189/0001-14	17/08/2022 09:10:20:917
R\$ 12.700,0000	03.851.189/0001-14	17/08/2022 09:11:57:083
R\$ 12.000,0000	03.851.189/0001-14	17/08/2022 09:13:28:587
R\$ 12.000,0000	15.170.340/0001-38	17/08/2022 09:14:23:953
R\$ 11.100,0000	03.851.189/0001-14	17/08/2022 09:16:16:077
R\$ 10.500,0000	03.851.189/0001-14	17/08/2022 09:17:41:063

R\$ 10.000,0000

03.851.189/0001-14

17/08/2022 09:19:30:043

R\$ 9.500,0000

03.851.189/0001-14

17/08/2022 09:20:55:627

Não existem lances de desempate ME/EPP para o item**Eventos do Item**

Evento	Data	Observações
Encerramento análise de propostas	17/08/2022 08:41:58	Item com análise de propostas finalizada.
Abertura	17/08/2022 08:50:15	Item aberto para lances.
Encerramento etapa aberta	17/08/2022 09:22:56	Item com etapa aberta encerrada.
Encerramento	17/08/2022 09:22:56	Item encerrado para lances.
Recusa de proposta	17/08/2022 09:52:43	Recusa da proposta. Fornecedor: SANDRA SILVA DIAS 82044775549, CNPJ/CPF: 36.640.273/0001-48, pelo melhor lance de R\$ 7,0185. Motivo: Proposta será recusada em razão de apresentar valor inexequível. Uma vez que o valor unitário sairia a R\$ 0,02.
Recusa de proposta	24/08/2022 08:50:58	Recusa da proposta. Fornecedor: INFRACORP COMERCIO E SERVICO EIRELI, CNPJ/CPF: 19.518.708/0001-67, pelo melhor lance de R\$ 7.200,0000. Motivo: Proposta recusada pois o documento apresentado, em sede de diligência, não atende às especificações/exigências técnicas do certame, posto que não mostrou-se suficiente para comprovar o atendimento às especificações técnicas do item conforme edital.
Abertura do prazo - Convocação anexo	24/08/2022 09:41:22	Convocado para envio de anexo o fornecedor T A WEBER, CNPJ/CPF: 26.113.297/0001-95.
Encerramento do prazo - Convocação anexo	24/08/2022 09:42:45	Encerrado o prazo de Convocação de Anexo pelo fornecedor T A WEBER, CNPJ/CPF: 26.113.297/0001-95.
Aceite de proposta	30/08/2022 08:38:21	Aceite individual da proposta. Fornecedor: T A WEBER, CNPJ/CPF: 26.113.297/0001-95, pelo melhor lance de R\$ 8.999,8000.
Negociação de valor	30/08/2022 10:29:30	Alteração na negociação da proposta. Fornecedor: T A WEBER, CNPJ/CPF: 26.113.297/0001-95, pelo melhor lance de R\$ 8.999,8000 e com valor negociado a R\$ 8.996,8000. Motivo: Valor conforme proposta
Habilitação de fornecedor	30/08/2022 10:31:06	Habilitação em grupo de propostas. Fornecedor: T A WEBER - CNPJ/CPF: 26.113.297/0001-95

Não existem intenções de recurso para o item**Item: 18 - Perfil Metal Ferroso**

Propostas Participaram deste item as empresas abaixo relacionadas, com suas respectivas propostas.

(As propostas com * na frente foram desclassificadas)

CNPJ/CPF	Fornecedor	ME/EPP Equiparada	Declaração ME/EPP	Quantidade	Valor Unit.	Valor Global	Data/Hora Registro
26.113.297/0001-95	T A WEBER	Sim	Sim	200	R\$ 8,3000	R\$ 1.660,0000	17/08/2022 00:37:46
	Marca: CONTRACT Fabricante: CONTRACT Modelo / Versão: PLUS T24 - SECUNDÁRIO Descrição Detalhada do Objeto Ofertado: Perfil para forro modular, em aço galvanizado, T24, clicado, 24 x 1250mm, cor branco Porte da empresa: ME/EPP						
19.518.708/0001-67	INFRACORP COMERCIO E SERVICO EIRELI	Sim	Sim	200	R\$ 8,3400	R\$ 1.668,0000	16/08/2022 18:01:55
	Marca: EspacoFix Fabricante: EspacoFix Modelo / Versão: secundario Descrição Detalhada do Objeto Ofertado: Perfil para forro modular, em aço galvanizado, T24, clicado, 24 x 1250mm, cor branco Porte da empresa: ME/EPP						
19.743.431/0001-76	LP INOVACAO E SOLUCOES LTDA	Sim	Sim	200	R\$ 10,0000	R\$ 2.000,0000	13/08/2022 11:46:34
	Marca: INCA Fabricante: INCA Modelo / Versão: INCA Descrição Detalhada do Objeto Ofertado: Perfil para forro modular, em aço galvanizado, T24, clicado, 24 x 1250mm, cor branco Porte da empresa: ME/EPP						
15.170.340/0001-38	DECK COMERCIO DE MOLDURAS LTDA EIRELI	Sim	Sim	200	R\$ 12,0000	R\$ 2.400,0000	13/08/2022 11:27:29

Marca: owa

Fabricante: owa

Modelo / Versão: branca

Descrição Detalhada do Objeto Ofertado: Perfil Metal Ferroso Material: Aço Galvanizado , Acabamento Superficial: Pintura À Base De Poliéster , Formato Seção: T , Aplicação: Forro , Comprimento: 1.250 MM, Características Adicionais: Cor Branca

Porte da empresa: ME/EPP

03.851.189/0001-14 HABIL DECORACOES Sim Sim 200 R\$ 40,0000 R\$ 8.000,0000 16/08/2022 14:01:23
DE ITAJUBA LTDA

Marca: Roll-for

Fabricante: Roll-for

Modelo / Versão: Perfil

Descrição Detalhada do Objeto Ofertado: PERFIL METAL FERROSO, MATERIAL AÇO GALVANIZADO, FORMATO SEÇÃO T, ACABAMENTO SUPERFICIAL PINTURA À BASE DE POLIÉSTER, CARACTERÍSTICAS ADICIONAIS COR BRANCA, COMPRIMENTO 1.250 MM, APLICAÇÃO FORRO

Porte da empresa: ME/EPP

Lances (Obs: lances com * na frente foram excluídos pelo pregoeiro)

Valor do Lance	CNPJ/CPF	Data/Hora Registro
R\$ 8.000,0000	03.851.189/0001-14	17/08/2022 08:30:00:540
R\$ 2.400,0000	15.170.340/0001-38	17/08/2022 08:30:00:540
R\$ 2.000,0000	19.743.431/0001-76	17/08/2022 08:30:00:540
R\$ 1.668,0000	19.518.708/0001-67	17/08/2022 08:30:00:540
R\$ 1.660,0000	26.113.297/0001-95	17/08/2022 08:30:00:540
R\$ 1.620,0000	19.518.708/0001-67	17/08/2022 08:54:58:910
R\$ 7.000,0000	03.851.189/0001-14	17/08/2022 08:59:57:627
R\$ 1.499,8000	26.113.297/0001-95	17/08/2022 09:01:35:227
R\$ 6.800,0000	03.851.189/0001-14	17/08/2022 09:01:35:310
R\$ 1.480,0000	19.518.708/0001-67	17/08/2022 09:02:26:543
R\$ 6.500,0000	03.851.189/0001-14	17/08/2022 09:03:57:590
R\$ 6.400,0000	03.851.189/0001-14	17/08/2022 09:05:52:433
R\$ 6.300,0000	03.851.189/0001-14	17/08/2022 09:07:11:403
R\$ 6.200,0000	03.851.189/0001-14	17/08/2022 09:07:26:237
R\$ 6.100,0000	03.851.189/0001-14	17/08/2022 09:08:14:277
R\$ 6.000,0000	03.851.189/0001-14	17/08/2022 09:09:31:573
R\$ 5.800,0000	03.851.189/0001-14	17/08/2022 09:10:48:947
R\$ 1.668,0000	03.851.189/0001-14	17/08/2022 09:12:17:730

Não existem lances de desempate ME/EPP para o item

Eventos do Item

Evento	Data	Observações
Encerramento análise de propostas	17/08/2022 08:42:45	Item com análise de propostas finalizada.
Abertura	17/08/2022 08:50:16	Item aberto para lances.
Encerramento	17/08/2022 09:14:18	Item encerrado para lances.
Encerramento etapa aberta	17/08/2022 09:14:18	Item com etapa aberta encerrada.
Recusa de proposta	24/08/2022 08:52:05	Recusa da proposta. Fornecedor: INFRACORP COMERCIO E SERVICO EIRELI, CNPJ/CPF: 19.518.708/0001-67, pelo melhor lance de R\$ 1.480,0000. Motivo: Proposta recusada pois o documento apresentado, em sede de diligência, não atende às especificações/exigências técnicas do certame, posto que não mostrou-se suficiente para comprovar o atendimento às especificações técnicas do item conforme edital.
Aceite de proposta	30/08/2022 08:38:31	Aceite individual da proposta. Fornecedor: T A WEBER, CNPJ/CPF: 26.113.297/0001-95, pelo melhor lance de R\$ 1.499,8000.
Negociação de valor	30/08/2022 10:29:58	Alteração na negociação da proposta. Fornecedor: T A WEBER, CNPJ/CPF: 26.113.297/0001-95, pelo melhor lance de R\$ 1.499,8000 e com valor negociado a R\$ 1.498,0000. Motivo: Valor conforme proposta
Habilitação de fornecedor	30/08/2022 10:31:06	Habilitação em grupo de propostas. Fornecedor: T A WEBER - CNPJ/CPF: 26.113.297/0001-95

Não existem intenções de recurso para o item

Item: 19 - Cantoneira Metal Ferroso

Propostas Participaram deste item as empresas abaixo relacionadas, com suas respectivas propostas.
(As propostas com * na frente foram desclassificadas)

CNPJ/CPF	Fornecedor	ME/EPP	Declaração	Quantidade	Valor	Valor Global	Data/Hora
----------	------------	--------	------------	------------	-------	--------------	-----------

	Equiparada	ME/EPP		Unit.		Registro
26.113.297/0001-95 T A WEBER	Sim	Sim	250	R\$ 16,5000	R\$ 4.125,0000	17/08/2022 00:37:46
Marca: CONTRACT Fabricante: CONTRACT Modelo / Versão: PLUS T24 - CANTONEIRA Descrição Detalhada do Objeto Ofertado: Perfil cantoneira para forro modular, em aço galvanizado, T24, clicado, 24 x 3125mm, cor branco Marca: CONTRACT Mod: PLUS T24 - CANTONEIRA Porte da empresa: ME/EPP						
19.518.708/0001-67 INFRACORP COMERCIO E SERVICO EIRELI	Sim	Sim	250	R\$ 16,5800	R\$ 4.145,0000	16/08/2022 18:01:55
Marca: eEspacoFix Fabricante: EspacoFix Modelo / Versão: canto Descrição Detalhada do Objeto Ofertado: Perfil cantoneira para forro modular, em aço galvanizado, T24, clicado, 24 x 3125mm, cor branco Porte da empresa: ME/EPP						
19.743.431/0001-76 LP INOVACAO E SOLUCOES LTDA	Sim	Sim	250	R\$ 20,0000	R\$ 5.000,0000	13/08/2022 11:46:34
Marca: INCA Fabricante: INCA Modelo / Versão: INCA Descrição Detalhada do Objeto Ofertado: Perfil cantoneira para forro modular, em aço galvanizado, T24, clicado, 24 x 3125mm, cor branco Porte da empresa: ME/EPP						
15.170.340/0001-38 DECK COMERCIO DE MOLDURAS LTDA EIRELI	Sim	Sim	250	R\$ 23,5000	R\$ 5.875,0000	13/08/2022 11:27:29
Marca: owa Fabricante: owa Modelo / Versão: branca Descrição Detalhada do Objeto Ofertado: Cantoneira Metal Ferroso Material: Aço Galvanizado , Largura Abas Iguais: 19 MM, Comprimento: 3 M, Tipo: Abas Iguais , Características Adicionais: Cor Branca Porte da empresa: ME/EPP						
03.851.189/0001-14 HABIB DECORACOES DE ITAJUBA LTDA	Sim	Sim	250	R\$ 40,0000	R\$ 10.000,0000	16/08/2022 14:01:25
Marca: Roll-for Fabricante: Roll-for Modelo / Versão: Perfil Descrição Detalhada do Objeto Ofertado: CANTONEIRA METAL FERROSO, MATERIAL AÇO GALVANIZADO, TIPO ABAS IGUAIS, LARGURA ABAS IGUAIS 19 MM, COMPRIMENTO 3 M, CARACTERÍSTICAS ADICIONAIS COR BRANCA Porte da empresa: ME/EPP						

Lances (Obs: lances com * na frente foram excluídos pelo pregoeiro)

Valor do Lance	CNPJ/CPF	Data/Hora Registro
R\$ 10.000,0000	03.851.189/0001-14	17/08/2022 08:30:00:540
R\$ 5.875,0000	15.170.340/0001-38	17/08/2022 08:30:00:540
R\$ 5.000,0000	19.743.431/0001-76	17/08/2022 08:30:00:540
R\$ 4.145,0000	19.518.708/0001-67	17/08/2022 08:30:00:540
R\$ 4.125,0000	26.113.297/0001-95	17/08/2022 08:30:00:540
R\$ 4.050,0000	19.518.708/0001-67	17/08/2022 08:54:52:423
R\$ 9.000,0000	03.851.189/0001-14	17/08/2022 08:59:52:303
R\$ 8.000,0000	03.851.189/0001-14	17/08/2022 09:01:29:230
R\$ 7.900,0000	03.851.189/0001-14	17/08/2022 09:02:58:960
R\$ 3.899,8000	26.113.297/0001-95	17/08/2022 09:03:37:687
R\$ 3.825,0000	19.518.708/0001-67	17/08/2022 09:03:57:633
R\$ 7.800,0000	03.851.189/0001-14	17/08/2022 09:05:56:117
R\$ 7.700,0000	03.851.189/0001-14	17/08/2022 09:07:15:833
R\$ 7.600,0000	03.851.189/0001-14	17/08/2022 09:08:19:703
R\$ 7.500,0000	03.851.189/0001-14	17/08/2022 09:09:27:267
R\$ 7.400,0000	03.851.189/0001-14	17/08/2022 09:10:48:537
R\$ 4.145,0000	03.851.189/0001-14	17/08/2022 09:11:46:293

Não existem lances de desempate ME/EPP para o item

Eventos do Item

Evento	Data	Observações
Encerramento análise de propostas	17/08/2022 08:43:16	Item com análise de propostas finalizada.
Abertura	17/08/2022	Item aberto para lances.

	08:50:16	
Encerramento	17/08/2022 09:13:47	Item encerrado para lances.
Encerramento etapa aberta	17/08/2022 09:13:47	Item com etapa aberta encerrada.
Recusa de proposta	24/08/2022 08:52:31	Recusa da proposta. Fornecedor: INFRACORP COMERCIO E SERVICO EIRELI, CNPJ/CPF: 19.518.708/0001-67, pelo melhor lance de R\$ 3.825,0000. Motivo: Proposta recusada pois o documento apresentado, em sede de diligência, não atende às especificações/exigências técnicas do certame, posto que não mostrou-se suficiente para comprovar o atendimento às especificações técnicas do item conforme edital.
Recusa de proposta	30/08/2022 08:39:07	Recusa da proposta. Fornecedor: T A WEBER, CNPJ/CPF: 26.113.297/0001-95, pelo melhor lance de R\$ 3.899,8000. Motivo: O produto ofertado para o item 19 apresenta dimensão (20x3000mm) inferior à especificada (24x3125mm), por este motivo não atende às especificações/exigências técnicas do certame.
Abertura do prazo - Convocação anexo	30/08/2022 08:50:42	Convocado para envio de anexo o fornecedor HABIB DECORACOES DE ITAJUBA LTDA, CNPJ/CPF: 03.851.189/0001-14.
Encerramento do prazo - Convocação anexo	30/08/2022 09:10:08	Encerrado o prazo de Convocação de Anexo pelo fornecedor HABIB DECORACOES DE ITAJUBA LTDA, CNPJ/CPF: 03.851.189/0001-14.
Recusa de proposta	30/08/2022 09:26:21	Recusa da proposta. Fornecedor: HABIB DECORACOES DE ITAJUBA LTDA, CNPJ/CPF: 03.851.189/0001-14, pelo melhor lance de R\$ 4.145,0000. Motivo: A proposta será desclassificada com base na documentação apresentada e em conformidade com a Parte V, item 13.1.1 do Edital.
Recusa de proposta	30/08/2022 09:41:54	Recusa da proposta. Fornecedor: LP INOVACAO E SOLUCOES LTDA, CNPJ/CPF: 19.743.431/0001-76, pelo melhor lance de R\$ 5.000,0000. Motivo: A pregoeira tentou negociar com a empresa, não havendo resposta. A proposta será recusada por apresentar valor superior ao estimado pela administração.
Recusa de proposta	30/08/2022 09:57:43	Recusa da proposta. Fornecedor: DECK COMERCIO DE MOLDURAS LTDA EIRELI, CNPJ/CPF: 15.170.340/0001-38, pelo melhor lance de R\$ 5.875,0000. Motivo: A pregoeira tentou negociar com a empresa. A empresa informou que somente poderia ofertar valor de R\$ 5.500,00. Deste modo, a proposta será recusada por apresentar valor superior ao estimado pela administração.
Cancelado no julgamento	30/08/2022 10:33:37	Item cancelado no julgamento. Motivo: Item fracassado por ausência de propostas que atendessem ao edital.

Não existem intenções de recurso para o item

Item: 20 - Divisória

Propostas Participaram deste item as empresas abaixo relacionadas, com suas respectivas propostas.
(As propostas com * na frente foram desclassificadas)

CNPJ/CPF	Fornecedor	ME/EPP Equiparada	Declaração ME/EPP	Quantidade	Valor Unit.	Valor Global	Data/Hora Registro
19.518.708/0001-67	INFRACORP COMERCIO E SERVICO EIRELI	Sim	Sim	495	R\$ 151,2200	R\$ 74.853,9000	16/08/2022 18:01:55
	Marca: eucatex Fabricante: eucatex Modelo / Versão: EUACLAC - uv Descrição Detalhada do Objeto Ofertado: PAINEL, para divisória, miolo tipo colmeia, revestimento em laminado melamínico, dimensões 35x1200x2100mm, cor areia Jundiá Porte da empresa: ME/EPP						
36.640.273/0001-48	SANDRA SILVA DIAS 82044775549	Sim	Sim	495	R\$ 165,0000	R\$ 81.675,0000	16/08/2022 18:53:23
	Marca: ESPAÇO E FORMA Fabricante: ESPAÇO E FORMA Modelo / Versão: TIPO 1 Descrição Detalhada do Objeto Ofertado: Divisória Material: Chapa De Madeira , Acabamento Superficial: Laminado Melamínico Texturizado , Altura: 2,10 M, Cor: AreiaJundiá , Espessura: 35 MM, Largura: 1,20 M, Características Adicionais: Tipo Painel Porte da empresa: ME/EPP						
15.170.340/0001-38	DECK COMERCIO DE MOLDURAS LTDA EIRELI	Sim	Sim	495	R\$ 196,0000	R\$ 97.020,0000	13/08/2022 11:27:29
	Marca: divilux Fabricante: divilux Modelo / Versão: 35mm Descrição Detalhada do Objeto Ofertado: Divisória Material: Chapa De Madeira , Acabamento Superficial: Laminado Melamínico Texturizado , Altura: 2,10 M, Cor: Areia-Jundiá , Espessura: 35 MM, Largura: 1,20 M, Características Adicionais: Tipo Painel Porte da empresa: ME/EPP						
19.743.431/0001-76	LP INOVACAO E SOLUCOES LTDA	Sim	Sim	495	R\$ 200,0000	R\$ 99.000,0000	13/08/2022 11:46:34
	Marca: EUCATEX						

Fabricante: EUCATEX

Modelo / Versão: EUCATEX

Descrição Detalhada do Objeto Ofertado: PAINEL, para divisória, miolo tipo colmeia, revestimento em laminado melamínico, dimensões 35x1200x2100mm, cor areia Jundiá.

Porte da empresa: ME/EPP

53.164.208/0001-02 CIASUL COMERCIAL Não Não 495 R\$ 302,4400 R\$ 149.707,8000 16/08/2022 14:55:37
LTDA

Marca: EUACLAPAC

Fabricante: EUCATEX

Modelo / Versão: EUACLAPAC UV

Descrição Detalhada do Objeto Ofertado: PAINEL, para divisória, miolo tipo colmeia, revestimento em laminado melamínico, dimensões 35x1200x2100mm, cor areia Jundiá. EUCATEX /EUACLAPAC UV

Porte da empresa: Demais (Diferente de ME/EPP)

Lances (Obs: lances com * na frente foram excluídos pelo pregoeiro)

Valor do Lance	CNPJ/CPF	Data/Hora Registro
R\$ 149.707,8000	53.164.208/0001-02	17/08/2022 08:30:00:540
R\$ 99.000,0000	19.743.431/0001-76	17/08/2022 08:30:00:540
R\$ 97.020,0000	15.170.340/0001-38	17/08/2022 08:30:00:540
R\$ 81.675,0000	36.640.273/0001-48	17/08/2022 08:30:00:540
R\$ 74.853,9000	19.518.708/0001-67	17/08/2022 08:30:00:540
R\$ 74.105,3600	53.164.208/0001-02	17/08/2022 08:51:16:837
R\$ 75.150,0000	36.640.273/0001-48	17/08/2022 08:51:25:027
R\$ 73.080,0000	36.640.273/0001-48	17/08/2022 08:53:55:540
R\$ 72.000,0000	19.518.708/0001-67	17/08/2022 08:54:44:783
R\$ 72.100,0000	36.640.273/0001-48	17/08/2022 08:55:44:950
R\$ 71.050,0000	36.640.273/0001-48	17/08/2022 08:56:32:713
R\$ 70.250,0000	19.518.708/0001-67	17/08/2022 08:57:25:913
R\$ 70,1109	36.640.273/0001-48	17/08/2022 08:58:52:207
R\$ 71.750,0000	53.164.208/0001-02	17/08/2022 09:00:11:550

Não existem lances de desempate ME/EPP para o item

Eventos do Item

Evento	Data	Observações
Encerramento análise de propostas	17/08/2022 08:44:06	Item com análise de propostas finalizada.
Abertura	17/08/2022 08:50:17	Item aberto para lances.
Encerramento etapa aberta	17/08/2022 09:02:12	Item com etapa aberta encerrada.
Encerramento	17/08/2022 09:02:12	Item encerrado para lances.
Recusa de proposta	17/08/2022 09:55:44	Recusa da proposta. Fornecedor: SANDRA SILVA DIAS 82044775549, CNPJ/CPF: 36.640.273/0001-48, pelo melhor lance de R\$ 70,1109. Motivo: Proposta será recusada em razão de apresentar valor inexequível. Uma vez que o valor unitário sairia a R\$ 0,15
Aceite de proposta	19/08/2022 15:12:16	Aceite individual da proposta. Fornecedor: INFRACORP COMERCIO E SERVICO EIRELI, CNPJ/CPF: 19.518.708/0001-67, pelo melhor lance de R\$ 70.250,0000.
Negociação de valor	19/08/2022 15:16:15	Alteração na negociação da proposta. Fornecedor: INFRACORP COMERCIO E SERVICO EIRELI, CNPJ/CPF: 19.518.708/0001-67, pelo melhor lance de R\$ 70.250,0000 e com valor negociado a R\$ 70.240,5000. Motivo: Valor ajustado em proposta
Habilitação de fornecedor	30/08/2022 10:31:06	Habilitação em grupo de propostas. Fornecedor: INFRACORP COMERCIO E SERVICO EIRELI - CNPJ/CPF: 19.518.708/0001-67

Não existem intenções de recurso para o item

Troca de Mensagens

	Data	Mensagem
Sistema	17/08/2022 08:30:00	A sessão pública está aberta. Nesta compra haverá um período para a realização da análise de propostas e após este período os itens serão disponibilizados para o início dos lances. Até 20 itens poderão estar em disputa simultaneamente e o período de abertura para disputa será entre 08:00 e 18:00. Mantenham-se conectados.
Sistema	17/08/2022 08:50:00	Etapa de análise de propostas encerrada. A abertura de itens para disputa será iniciada. Mantenham-se conectados.
Sistema	17/08/2022 08:50:01	O item 1 foi aberto. Solicitamos o envio de lances.
Sistema	17/08/2022	O item 2 foi aberto. Solicitamos o envio de lances.

	08:50:01	
Sistema	17/08/2022 08:50:03	O item 3 foi aberto. Solicitamos o envio de lances.
Sistema	17/08/2022 08:50:04	O item 4 foi aberto. Solicitamos o envio de lances.
Sistema	17/08/2022 08:50:05	O item 5 foi aberto. Solicitamos o envio de lances.
Sistema	17/08/2022 08:50:06	O item 6 foi aberto. Solicitamos o envio de lances.
Sistema	17/08/2022 08:50:07	O item 7 foi aberto. Solicitamos o envio de lances.
Sistema	17/08/2022 08:50:08	O item 8 foi aberto. Solicitamos o envio de lances.
Sistema	17/08/2022 08:50:09	O item 9 foi aberto. Solicitamos o envio de lances.
Sistema	17/08/2022 08:50:10	O item 10 foi aberto. Solicitamos o envio de lances.
Sistema	17/08/2022 08:50:11	O item 11 foi aberto. Solicitamos o envio de lances.
Sistema	17/08/2022 08:50:11	O item 12 foi aberto. Solicitamos o envio de lances.
Sistema	17/08/2022 08:50:12	O item 13 foi aberto. Solicitamos o envio de lances.
Sistema	17/08/2022 08:50:13	O item 14 foi aberto. Solicitamos o envio de lances.
Sistema	17/08/2022 08:50:13	O item 15 foi aberto. Solicitamos o envio de lances.
Sistema	17/08/2022 08:50:14	O item 16 foi aberto. Solicitamos o envio de lances.
Sistema	17/08/2022 08:50:15	O item 17 foi aberto. Solicitamos o envio de lances.
Sistema	17/08/2022 08:50:16	O item 18 foi aberto. Solicitamos o envio de lances.
Sistema	17/08/2022 08:50:16	O item 19 foi aberto. Solicitamos o envio de lances.
Sistema	17/08/2022 08:50:17	O item 20 foi aberto. Solicitamos o envio de lances.
Sistema	17/08/2022 09:00:05	O item 4 está aguardando decisão de reinício ou encerramento da etapa aberta pelo pregoeiro.
Sistema	17/08/2022 09:01:24	O item 7 está encerrado.
Sistema	17/08/2022 09:01:30	O item 8 está encerrado.
Sistema	17/08/2022 09:01:37	O item 11 está encerrado.
Sistema	17/08/2022 09:02:12	O item 20 está encerrado.
Sistema	17/08/2022 09:03:00	A etapa aberta do item 4 foi reiniciada. Justificativa: Para melhorar a disputa de lances. Solicitamos o envio de lances.
Sistema	17/08/2022 09:03:41	O item 3 está encerrado.
Sistema	17/08/2022 09:05:38	O item 2 está encerrado.
Sistema	17/08/2022 09:06:43	O item 1 está encerrado.
Sistema	17/08/2022 09:06:50	O item 5 está encerrado.
Sistema	17/08/2022 09:07:25	O item 15 está encerrado.
Sistema	17/08/2022 09:07:33	O item 9 está encerrado.
Sistema	17/08/2022 09:13:47	O item 19 está encerrado.
Sistema	17/08/2022 09:14:18	O item 18 está encerrado.
Sistema	17/08/2022 09:14:39	O item 4 está encerrado.
Sistema	17/08/2022 09:16:41	O item 12 está encerrado.

Sistema	17/08/2022 09:16:53	O item 13 está encerrado.
Sistema	17/08/2022 09:17:01	O item 6 está encerrado.
Sistema	17/08/2022 09:17:58	O item 14 está encerrado.
Sistema	17/08/2022 09:19:09	O item 10 está encerrado.
Sistema	17/08/2022 09:22:56	O item 17 está encerrado.
Sistema	17/08/2022 09:25:04	O item 16 está encerrado.
Sistema	17/08/2022 09:25:24	A etapa de julgamento de propostas foi iniciada. Acompanhe essa etapa na funcionalidade "Acompanhar Julgamento / Habilitação / Admissibilidade".
Pregoeiro	17/08/2022 09:40:56	Prezados, bom dia! Sou a pregoeira Carina e darei continuidade ao certame. Lembro que não cabe desistência da proposta e a não manutenção dela poderá acarretar punição à licitante.
Pregoeiro	17/08/2022 09:41:20	Lembro às empresas que toda e qualquer comunicação deverá ocorrer apenas através do CHAT.
Pregoeiro	17/08/2022 09:41:35	As empresas convocadas que não apresentarem a documentação exigida estarão sujeitas às penalidades previstas em Lei, sobretudo porque se trata de hipótese expressamente prevista como passível de punição.
Pregoeiro	17/08/2022 09:42:19	Iniciarei a convocação das primeiras classificadas para negociação dos valores ofertados em disputa para os itens.
Pregoeiro	17/08/2022 09:42:36	ATENÇÃO: Vou realizar a negociação por empresa, deste modo, caso a empresa tenha apresentado o menor valor para mais de um item, farei a negociação de todos os itens ao mesmo tempo
Pregoeiro	17/08/2022 09:51:24	Para SANDRA SILVA DIAS 82044775549 - No item 16 a proposta foi recusada em razão de apresentar valor inexequível. Uma vez que o valor unitário sairia a R\$ 0,06 e o total ficou em R\$ 31,45.
Pregoeiro	17/08/2022 09:53:48	Para SANDRA SILVA DIAS 82044775549 - No item 17 a proposta foi recusada em razão de apresentar valor inexequível. Uma vez que o valor unitário sairia a R\$ 0,02 e o total ficou em R\$ 7,02
Pregoeiro	17/08/2022 09:57:22	Para SANDRA SILVA DIAS 82044775549 - No item 20 a proposta foi recusada em razão de apresentar valor inexequível. Uma vez que o valor unitário sairia a R\$ 0,15 e o valor total ficou em R\$ 70,11
36.640.273/0001-48	17/08/2022 09:57:51	bom dia sr(a) pregoeira., eu coloquei o valor de r\$ 31.450,00, só que não estava indo com o ponto, só estava indo com a virgula
Pregoeiro	17/08/2022 10:03:07	Vamos negociar na seguinte ordem: 1. empresa T A Weber (itens 1,4,5,13 e 16); 2. empresa Infracorp (itens 2,3,6,7,8,9,10,17,18,19 e 20); 3. empresa Sandra (item 11- acima do valor orçado); 4. empresa Império (itens 12 e 15 - este último acima do orçado); 5. empresa LP (item 14 acima do orçado)
Pregoeiro	17/08/2022 10:07:20	Para SANDRA SILVA DIAS 82044775549 - Prezada licitante, somos obrigados a aceitar o valor constante em sistema, deste modo, a proposta permanece desclassificada.
Pregoeiro	17/08/2022 10:07:50	Para SANDRA SILVA DIAS 82044775549 - Ademais, conforme edital: 4.2 Os preços ofertados, tanto na proposta inicial, quanto na etapa de lances, serão de exclusiva responsabilidade da licitante, não lhe assistindo o direito de pleitear qualquer alteração, sob alegação de erro, omissão ou qualquer outro pretexto
Pregoeiro	17/08/2022 10:09:29	Atenção: as empresas terão o prazo de 5 minutos para responder à convocação. Não havendo resposta até o horário informado será considerado que a empresa não tem interesse na negociação
Pregoeiro	17/08/2022 10:11:36	Para T A WEBER - Em obediência ao item 15 da PARTE V do edital, gostaria de saber se a empresa tem interesse em NEGOCIAR o valor ofertado durante a disputa de lances, em sistema, para os itens 1,4,5,13 e 16,. A empresa terá 5 minutos para responder a partir dessa convocação.
26.113.297/0001-95	17/08/2022 10:14:03	Bom dia! Já enviamos nossos menores valores possíveis.
Pregoeiro	17/08/2022 10:16:09	Para T A WEBER - Prezado licitante, aguarde em breve a sua convocação para apresentação da proposta ajustada.
Pregoeiro	17/08/2022 10:22:13	Para INFRACORP COMERCIO E SERVICO EIRELI - Em obediência ao item 15 da PARTE V do edital, gostaria de saber se a empresa tem interesse em NEGOCIAR o valor ofertado durante a disputa de lances, em sistema, para os itens 2,3,6,7,8,9,10,17,18,19,20.
19.518.708/0001-67	17/08/2022 10:22:36	bom dia!!
Pregoeiro	17/08/2022 10:24:10	Para INFRACORP COMERCIO E SERVICO EIRELI - Considerando que a empresa ofertou os melhores valores para os itens 08 e 20, deverá a licitante promover a necessária adequação do lance final ofertado o item 8, de modo a igualar ao valor unitário do item 20.
19.518.708/0001-67	17/08/2022 10:24:39	Sra. Pregoreira, ja estamos com o melhor valor para os itens arrematados.
Pregoeiro	17/08/2022 10:24:55	Para INFRACORP COMERCIO E SERVICO EIRELI - Conforme item 15 da parte V do edital.

19.518.708/0001-67	17/08/2022 10:25:21	sim, ja readequamos os lotes 8 e 20
Pregoeiro	17/08/2022 10:26:20	Para INFRACORP COMERCIO E SERVICO EIRELI - Deste modo, ressalto que na proposta ajustada o valor unitário do item 08 deverá ser igual aquele ofertado para o item 20.
19.518.708/0001-67	17/08/2022 10:26:30	sim!!
Pregoeiro	17/08/2022 10:29:07	Para SANDRA SILVA DIAS 82044775549 - Em obediência ao item 15 da PARTE V do edital, gostaria de saber se a empresa tem interesse em NEGOCIAR o valor ofertado durante a disputa de lances, em sistema, para o item 11, principalmente porque o valor de R\$ 490,00 é superior ao valor orçado pela administração que é de R\$ 400,00.
Pregoeiro	17/08/2022 10:29:45	Para SANDRA SILVA DIAS 82044775549 - Caso a empresa não tenha interesse em reduzir o valor, a proposta será recusada.
Pregoeiro	17/08/2022 10:34:01	Para SANDRA SILVA DIAS 82044775549 - A empresa terá 5 minutos para responder à convocação (até às 10h38minutos)
Pregoeiro	17/08/2022 10:34:22	Para SANDRA SILVA DIAS 82044775549 - Peço que responda com brevidade para que eu possa dar continuidade à negociação com as outras empresas. Não havendo resposta até o horário informado será considerado que a empresa não tem interesse na negociação
Pregoeiro	17/08/2022 10:43:13	Para SANDRA SILVA DIAS 82044775549 - Como não houve resposta, entendemos que não há interesse na negociação e a proposta será recusada por apresentar valor superior ao estimado.
Pregoeiro	17/08/2022 10:47:54	Para IMPERIO MDF COMERCIO E SERVICOS LTDA - Em obediência ao item 15 da PARTE V do edital, gostaria de saber se a empresa tem interesse em NEGOCIAR o valor ofertado durante a disputa de lances, em sistema, para os itens 12 e 15, principalmente porque o valor do item 15 é de R\$ 4.000,00 é superior ao valor orçado pela administração que é de R\$ 3.580,00.
Pregoeiro	17/08/2022 10:48:24	Para IMPERIO MDF COMERCIO E SERVICOS LTDA - A empresa terá 5 minutos para responder à convocação (até às 10h52minutos)
Pregoeiro	17/08/2022 10:49:12	Para IMPERIO MDF COMERCIO E SERVICOS LTDA - Peço que responda com brevidade para que eu possa dar continuidade à negociação com as outras empresas. Não havendo resposta até o horário informado será considerado que a empresa não tem interesse na negociação e a proposta será recusada para o item 15
02.815.283/0001-55	17/08/2022 10:54:30	Bom dia Sra Pregoeira, tudo bem? Só um instante.
Pregoeiro	17/08/2022 10:54:47	Para IMPERIO MDF COMERCIO E SERVICOS LTDA - Como não houve resposta, entendemos que não há interesse na negociação e a proposta para o item 15 será recusada por apresentar valor superior ao estimado e para o item 12 será considerado o valor ofertado em sistema.
Pregoeiro	17/08/2022 10:55:51	Para IMPERIO MDF COMERCIO E SERVICOS LTDA - Vou aguardar 02 minutos
02.815.283/0001-55	17/08/2022 10:56:17	Certo!
02.815.283/0001-55	17/08/2022 10:56:37	Reparei que o Item 15 nós não participamos dele, apenas o 12.
Pregoeiro	17/08/2022 10:58:44	Para IMPERIO MDF COMERCIO E SERVICOS LTDA - Pedimos desculpas pelo equívoco são muitos itens para análise. Passarei a negociação com a empresa seguinte.
Pregoeiro	17/08/2022 11:00:02	Para LP INOVACAO E SOLUCOES LTDA - Em obediência ao item 15 da PARTE V do edital, gostaria de saber se a empresa tem interesse em NEGOCIAR o valor ofertado durante a disputa de lances, em sistema, para os itens 14 e 15.
Pregoeiro	17/08/2022 11:01:49	Para LP INOVACAO E SOLUCOES LTDA - Principalmente porque o valor do item 14 é de R\$ 300,00 é superior ao valor orçado pela administração que é de R\$ 293,70, bem como o valor do item 15 é de R\$ 4.000,00 é superior ao valor orçado pela administração que é de R\$ 3.580,00
Pregoeiro	17/08/2022 11:03:19	Para LP INOVACAO E SOLUCOES LTDA - Peço que responda com brevidade para que eu possa dar continuidade à negociação com as outras empresas. Não havendo resposta até o horário informado será considerado que a empresa não tem interesse na negociação e as propostas para os itens 14 e 15 serão recusadas para o item 15
Pregoeiro	17/08/2022 11:03:52	Para LP INOVACAO E SOLUCOES LTDA - A empresa terá 5 minutos para responder à convocação (até às 11h08minutos)
Pregoeiro	17/08/2022 11:12:44	Para LP INOVACAO E SOLUCOES LTDA - Como não houve resposta, entendemos que não há interesse na negociação e a proposta para os itens 14 e 15 serão recusadas por apresentarem valores superiores ao estimado
Pregoeiro	17/08/2022 11:14:20	Vamos seguir com a negociação dos itens 11, 14 e 15 que estão com os valores ofertados acima dos valores orçados pela administração.
Pregoeiro	17/08/2022 11:18:48	Para HABIB DECORACOES DE ITAJUBA LTDA - Em obediência ao item 15 da PARTE V do edital, gostaria de saber se a empresa tem interesse em NEGOCIAR o valor ofertado durante a disputa de lances, em sistema, para os itens 14 e 15.
Pregoeiro	17/08/2022 11:19:28	Para HABIB DECORACOES DE ITAJUBA LTDA - Principalmente porque o valor do item 14 é de R\$ 380,00 é superior ao valor orçado pela administração que é de R\$ 293,70, bem como o valor do item 15 é de R\$ 4.300,00 é superior ao valor orçado pela administração que é de R\$ 3.580,00
Pregoeiro	17/08/2022 11:19:47	Para HABIB DECORACOES DE ITAJUBA LTDA - A empresa terá 5 minutos para responder à convocação (até às 11h24minutos)
Pregoeiro	17/08/2022	Para HABIB DECORACOES DE ITAJUBA LTDA - Peço que responda com brevidade para que

	11:20:36	eu possa dar continuidade à negociação com as outras empresas. Não havendo resposta até o horário informado será considerado que a empresa não tem interesse na negociação e a proposta será recusada para os itens 14 e 15
03.851.189/0001-14	17/08/2022 11:23:19	bom dia
03.851.189/0001-14	17/08/2022 11:25:09	um momento por favor estamos analisando
Pregoeiro	17/08/2022 11:26:26	Para HABIB DECORACOES DE ITAJUBA LTDA - Pedimos brevidade, uma vez que precisamos negociar com outra empresa
03.851.189/0001-14	17/08/2022 11:28:38	senhor pregoeiro infelizmente nao temos como chegar ao valor estimado para estes itens
Pregoeiro	17/08/2022 11:31:03	Para HABIB DECORACOES DE ITAJUBA LTDA - Agradecemos e informamos que as propostas serão recusadas por estarem com valores superiores ao valor orçado pela administração
Pregoeiro	17/08/2022 11:34:30	Para DECK COMERCIO DE MOLDURAS LTDA EIRELI - Em obediência ao item 15 da PARTE V do edital, gostaria de saber se a empresa tem interesse em NEGOCIAR o valor ofertado durante a disputa de lances, em sistema, para os itens 11, 14 e 15.
Pregoeiro	17/08/2022 11:38:07	Para DECK COMERCIO DE MOLDURAS LTDA EIRELI - Principalmente porque o valor do item 11 é de R\$ 500,00 é superior ao valor orçado pela administração que é de R\$ 400,00, bem como para o item 14 é de R\$ 380,00 é superior ao valor orçado pela administração que é de R\$ 293,70, e assim também o valor do item 15 é de R\$ 4.300,00 é superior ao valor orçado pela administração que é de R\$ 3.580,00
Pregoeiro	17/08/2022 11:38:53	Para DECK COMERCIO DE MOLDURAS LTDA EIRELI - A empresa terá 5 minutos para responder à convocação (até às 11h44minuto
Pregoeiro	17/08/2022 11:39:59	Para DECK COMERCIO DE MOLDURAS LTDA EIRELI - Peço que responda com brevidade para que eu possa dar continuidade à negociação com as outras empresas. Não havendo resposta até o horário informado será considerado que a empresa não tem interesse na negociação e a proposta será recusada para os itens 11,14 e 15
Pregoeiro	17/08/2022 11:45:06	Para DECK COMERCIO DE MOLDURAS LTDA EIRELI - Como não houve resposta, entendemos que não há interesse na negociação e a proposta para os itens 11, 14 e 15 serão recusadas por apresentarem valores superiores ao estimado
15.170.340/0001-38	17/08/2022 11:45:29	um instante
Pregoeiro	17/08/2022 11:45:58	Para IMPERIO MDF COMERCIO E SERVICOS LTDA - Em obediência ao item 15 da PARTE V do edital, gostaria de saber se a empresa tem interesse em NEGOCIAR o valor ofertado durante a disputa de lances, em sistema, para os itens 11, 14
Pregoeiro	17/08/2022 11:47:28	Para IMPERIO MDF COMERCIO E SERVICOS LTDA - Principalmente porque o valor do item 11 é de R\$ 1000,00 é superior ao valor orçado pela administração que é de R\$ 400,00, bem como para o item 14 é de R\$ 480,00 é superior ao valor orçado pela administração que é de R\$ 293,70.
Pregoeiro	17/08/2022 11:49:23	Para IMPERIO MDF COMERCIO E SERVICOS LTDA - Aguarde um momento pois recebemos um mensagem da empresa DECK
Pregoeiro	17/08/2022 11:50:06	Para DECK COMERCIO DE MOLDURAS LTDA EIRELI - Peço que responda com brevidade pois preciso negociar com a outra empresa antes do horário de almoço
Pregoeiro	17/08/2022 11:50:40	Para DECK COMERCIO DE MOLDURAS LTDA EIRELI - aguardarei resposta até 11:52
Pregoeiro	17/08/2022 11:52:05	Para DECK COMERCIO DE MOLDURAS LTDA EIRELI - após esse prazo encerrarei o chat e passarei a negociação com a próxima licitante
Pregoeiro	17/08/2022 11:53:12	Para DECK COMERCIO DE MOLDURAS LTDA EIRELI - Em razão de ausência de resposta em tempo hábil, convocaremos a próxima empresa para negociação
Pregoeiro	17/08/2022 11:53:47	Para IMPERIO MDF COMERCIO E SERVICOS LTDA - Em obediência ao item 15 da PARTE V do edital, gostaria de saber se a empresa tem interesse em NEGOCIAR o valor ofertado durante a disputa de lances, em sistema, para os itens 11, 14
Pregoeiro	17/08/2022 11:54:01	Para IMPERIO MDF COMERCIO E SERVICOS LTDA - Principalmente porque o valor do item 11 é de R\$ 1000,00 é superior ao valor orçado pela administração que é de R\$ 400,00, bem como para o item 14 é de R\$ 480,00 é superior ao valor orçado pela administração que é de R\$ 293,70.
Pregoeiro	17/08/2022 11:54:29	Para IMPERIO MDF COMERCIO E SERVICOS LTDA - A empresa terá 5 minutos para responder à convocação (até às 11h59minuto
02.815.283/0001-55	17/08/2022 11:58:24	Bom dia Sra Pregoeira, peço mais alguns minutos para análise. Grato!
Pregoeiro	17/08/2022 12:00:08	Para IMPERIO MDF COMERCIO E SERVICOS LTDA - Peço brevidade. Aguardarei mais 03 minutos pois entrarei em horário de almoço e preciso retornar
02.815.283/0001-55	17/08/2022 12:04:07	Bom dia Sra Pregoeira, infelizmente o preço da matéria-prima está um pouco alta para nós, e com a logística fica difícil para abaixar para preço de vocês, esses já são os nossos preços mínimos. Agradeço a compreensão.
Pregoeiro	17/08/2022 12:05:29	Para IMPERIO MDF COMERCIO E SERVICOS LTDA - Agradecemos e informamos que as propostas serão recusadas por estarem com valores superiores ao valor orçado pela administração.
Pregoeiro	17/08/2022 12:06:45	Para LP INOVACAO E SOLUCOES LTDA - Em obediência ao item 15 da PARTE V do edital, gostaria de saber se a empresa tem interesse em NEGOCIAR o valor ofertado durante a disputa de lances, em sistema, para o item 11.

Pregoeiro	17/08/2022 12:08:01	Para LP INOVACAO E SOLUCOES LTDA - Principalmente porque o valor do item 11 é de R\$ 2000,00 é superior ao valor orçado pela administração que é de R\$ 400,00.
Pregoeiro	17/08/2022 12:08:35	Para LP INOVACAO E SOLUCOES LTDA - A empresa terá 5 minutos para responder à convocação (até às 12h13minuto
Pregoeiro	17/08/2022 12:15:00	Para LP INOVACAO E SOLUCOES LTDA - Em razão de ausência de resposta em tempo hábil, esse item será fracassado ao final do certame
Pregoeiro	17/08/2022 12:16:55	Prezados, foi finalizada a etapa de negociação. Em razão da aproximação do horário de almoço a licitação será suspensa e a continuidade se dará às 14h30min de hoje dia 17/08/2022. A tarde as empresas serão convocadas para anexar as propostas ajustadas.
Pregoeiro	17/08/2022 12:17:24	Os catálogos dos itens ofertados deverão ser encaminhados em conjunto com a proposta ajustada.
Pregoeiro	17/08/2022 14:34:21	Boa tarde, darei continuidade ao certame com a convocação das empresas T A WEBER, INFRACORP E IMPÉRIO para apresentação da proposta de preços ajustada), da procuração (se não se tratar de representante sócio) e dos documentos técnicos (catálogo). O prazo se iniciará a partir da convocação em sistema.
Pregoeiro	17/08/2022 14:34:38	ATENÇÃO: ao serem convocadas as empresas deverão encaminhar as propostas ajustadas contendo os valores iguais ou menores aos ofertados em sistema.
Pregoeiro	17/08/2022 14:35:11	Lembro que a proposta deve seguir o modelo constante no ANEXO I do edital. A marca e o modelo devem corresponder ao informado em sistema. Caso precise da reabertura do campo, a empresa deverá solicitar via CHAT. Caso o chat não esteja aberto, peço que ligue para o número (71) 3103-0113 e peça a abertura do CHAT.
Pregoeiro	17/08/2022 14:35:48	A convocação ocorrerá através do campo de apenas 1 dos itens. As empresas poderão fazer uma única proposta para os itens em que forem convocadas.
Sistema	17/08/2022 14:36:15	Senhor fornecedor T A WEBER, CNPJ/CPF: 26.113.297/0001-95, solicito o envio do anexo referente ao item 1.
Pregoeiro	17/08/2022 14:38:01	Para T A WEBER - A empresa terá 02 (duas) horas (até às 16:36h) para envio da proposta ajustada, para os itens 1,4,5,13 e 16, das declarações (caso ainda não tenha enviado em sistema), da procuração (se não se tratar de representante sócio) e dos documentos técnicos (catálogo) para todos os itens, ATRAVÉS DO CAMPO DO ITEM 1, conforme convocação
Sistema	17/08/2022 14:38:24	Senhor fornecedor INFRACORP COMERCIO E SERVICO EIRELI, CNPJ/CPF: 19.518.708/0001-67, solicito o envio do anexo referente ao item 2.
Pregoeiro	17/08/2022 14:39:55	Para INFRACORP COMERCIO E SERVICO EIRELI - A empresa terá 02 (duas) horas (até às 16:38h) para envio da proposta ajustada, para os itens 2,3,6,7,8,9,10,17,18,19,20 das declarações (caso ainda não tenha enviado em sistema), da procuração (se não se tratar de representante sócio) e dos documentos técnicos (catálogo) para todos os itens, ATRAVÉS DO CAMPO DO ITEM 2, conforme convocação
Sistema	17/08/2022 14:40:42	Senhor fornecedor IMPERIO MDF COMERCIO E SERVICOS LTDA, CNPJ/CPF: 02.815.283/0001-55, solicito o envio do anexo referente ao item 12.
Pregoeiro	17/08/2022 14:41:35	Para IMPERIO MDF COMERCIO E SERVICOS LTDA - A empresa terá 02 (duas) horas (até às 16:40h) para envio da proposta ajustada, para o item 12, das declarações (caso ainda não tenha enviado em sistema), da procuração (se não se tratar de representante sócio) e dos documentos técnicos (catálogo) para todos os itens, ATRAVÉS DO CAMPO DO ITEM 12, conforme convocação
Sistema	17/08/2022 14:41:55	Senhor Pregoeiro, o fornecedor INFRACORP COMERCIO E SERVICO EIRELI, CNPJ/CPF: 19.518.708/0001-67, enviou o anexo para o item 2.
Sistema	17/08/2022 14:43:23	Senhor Pregoeiro, o fornecedor T A WEBER, CNPJ/CPF: 26.113.297/0001-95, enviou o anexo para o item 1.
Pregoeiro	17/08/2022 14:44:36	Para INFRACORP COMERCIO E SERVICO EIRELI - Prezada Licitante, acuso o recebimento de 1 arquivo anexo, em formato .zip. Como ainda resta tempo disponível, peço que verifique os documentos encaminhados, para confirmar o envio de todos aqueles exigidos na PARTE II, relativamente a essa empresa. Caso a empresa necessite da reabertura do campo de convocação, deverá solicitar via chat.
Pregoeiro	17/08/2022 14:46:18	Para INFRACORP COMERCIO E SERVICO EIRELI - Caso a empresa entenda ter enviado todos os documentos exigidos em edital, fineza informar para que possamos antecipar o encerramento do prazo de convocação.
19.518.708/0001-67	17/08/2022 14:49:56	enviamos o arquivo zipado, porem no mesmo consta a proposta atualizada juntamente com as declaracoes e catalogo dos itens arrematados, sendo assim, pode encerrar o prazo de convocacao.
Pregoeiro	17/08/2022 15:18:25	Para INFRACORP COMERCIO E SERVICO EIRELI - Em uma rápida análise percebemos que alguns valores precisam ser reajustados. Verificamos que dizimas estão alterando os valores informados. Por exemplo: no item 2, o valor unitário R\$ 21,54 multiplicado por 700unidades terá como resultado 15078,00 e não 15080,00 como informado.
19.518.708/0001-67	17/08/2022 15:19:33	ok... farei a correcao. è que fizemos no excel e ele acaba arredondando
19.518.708/0001-67	17/08/2022 15:19:44	poderia abrir novamente?
Pregoeiro	17/08/2022 15:21:40	Para INFRACORP COMERCIO E SERVICO EIRELI - É necessário que seja realizada revisão de todos os valores e conforme item 3 da parte II do edital . Os preços propostos devem levar em consideração os preços praticados no mercado, estar expressos em moeda corrente nacional (Real - R\$) e serem indicados com apenas duas casas decimais, observados os itens e respectivas quantidades constantes neste Edital
Pregoeiro	17/08/2022 15:22:51	Para INFRACORP COMERCIO E SERVICO EIRELI - Lembramos que os valores deverão estar iguais ou inferiores conforme cadastro no sistema.

Pregoeiro	17/08/2022 15:24:16	Para INFRACORP COMERCIO E SERVICO EIRELI - Reabrirei o campo 2 de convocação. A empresa terá o prazo já informado anteriormente para inserção do documento.
Sistema	17/08/2022 15:24:33	Senhor fornecedor INFRACORP COMERCIO E SERVICO EIRELI, CNPJ/CPF: 19.518.708/0001-67, solicito o envio do anexo referente ao ítem 2.
Sistema	17/08/2022 15:30:29	Senhor Pregoeiro, o fornecedor INFRACORP COMERCIO E SERVICO EIRELI, CNPJ/CPF: 19.518.708/0001-67, enviou o anexo para o ítem 2.
Pregoeiro	17/08/2022 16:04:10	Para T A WEBER - Prezada Licitante, acuso o recebimento de 1 arquivo anexo, em formato .zip. Como ainda resta tempo disponível, peço que verifique os documentos encaminhados, para confirmar o envio de todos aqueles exigidos na PARTE II, relativamente a essa empresa. Caso a empresa necessite da reabertura do campo de convocação, deverá solicitar via chat
Pregoeiro	17/08/2022 16:08:05	Para IMPERIO MDF COMERCIO E SERVICOS LTDA - Prezada licitante, solicito atenção ao prazo de envio de documentos, pois é improrrogável
Pregoeiro	17/08/2022 16:14:13	Para IMPERIO MDF COMERCIO E SERVICOS LTDA - Lembro a empresa licitante que toda e qualquer comunicação deverá ocorrer apenas através do CHAT.
Pregoeiro	17/08/2022 16:16:36	Para IMPERIO MDF COMERCIO E SERVICOS LTDA - Ressalto que a não apresentação da documentação exigida sujeitará a empresa às penalidades previstas em Lei, sobretudo porque se trata de hipótese expressamente prevista como passível de punição.
Pregoeiro	17/08/2022 16:17:42	Para T A WEBER - Prezada licitante, fineza informar caso possamos antecipar o encerramento do prazo de convocação.
26.113.297/0001-95	17/08/2022 16:20:52	Sra. Pregoeira, é solicitada as declarações (caso ainda não tenha enviado em sistema), assinalamos todas as declarações no cadastramento da proposta e habilitação em sistema, ainda assim é necessário o envio das Declarações em Papel Timbrado da nossa Empresa?
26.113.297/0001-95	17/08/2022 16:24:54	Se for necessário, por gentileza abrir o anexo para que possamos anexar.
Pregoeiro	17/08/2022 16:27:03	Para T A WEBER - As declarações exigidas são as de autenticidade e de declaração referente a resolução do CNMP
26.113.297/0001-95	17/08/2022 16:28:29	Certo, por gentileza abrir o anexo para que possamos anexar.
Sistema	17/08/2022 16:31:56	Senhor fornecedor T A WEBER, CNPJ/CPF: 26.113.297/0001-95, solicito o envio do anexo referente ao ítem 1.
Pregoeiro	17/08/2022 16:32:41	Para T A WEBER - Prezada licitante, atenção ao prazo para envio da documentação
Sistema	17/08/2022 16:33:43	Senhor Pregoeiro, o fornecedor T A WEBER, CNPJ/CPF: 26.113.297/0001-95, enviou o anexo para o ítem 1.
Pregoeiro	17/08/2022 16:34:16	Para IMPERIO MDF COMERCIO E SERVICOS LTDA - Prezada licitante, atenção ao prazo para envio da documentação
02.815.283/0001-55	17/08/2022 16:42:45	Boa tarde
Pregoeiro	17/08/2022 16:42:55	Para IMPERIO MDF COMERCIO E SERVICOS LTDA - Prazo encerrado às 16:40. Não identificamos o envio da proposta ajustada e nem dos documentos correlatos para o item 12. A empresa Terá sua proposta recusada, com base no item 7 da PARTE II do edital.
02.815.283/0001-55	17/08/2022 16:43:19	Solicitamos a desclassificação do item 12. Houve um equívoco referente ao último lance enviado. Pedimos, por gentileza, a desclassificação e frisamos que não houve intenção de tumultuar o certame. Desculpe o transtorno e pedimos compreensão.
Sistema	17/08/2022 16:43:40	Encerrado pelo Sistema o prazo de Convocação do Fornecedor
Pregoeiro	17/08/2022 16:44:10	Para T A WEBER - Com a desclassificação da empresa Império MDF no item 12, farei a negociação com a empresa subsequente T A WEBER.
Pregoeiro	17/08/2022 16:44:54	Para T A WEBER - Em obediência ao item 15 da PARTE V do edital, gostaria de saber se a empresa tem interesse em NEGOCIAR o valor ofertado durante a disputa de lances, em sistema, para o item 12.
Pregoeiro	17/08/2022 16:45:27	Para T A WEBER - A empresa terá 5 minutos para responder à convocação (até às 16h50minuto
Pregoeiro	17/08/2022 16:48:08	Para T A WEBER - Estamos aguardando retorno
26.113.297/0001-95	17/08/2022 16:50:15	Já enviamos nosso menor valor para o item, não conseguimos mais negociar.
Pregoeiro	17/08/2022 16:52:06	Para T A WEBER - Agradecemos o retorno. Em razão de não haver tempo hábil para convocação da empresa para apresentação da proposta e documentos técnicos para o item 12, a sessão será suspensa para continuidade no dia 19/08/2022 às 08:30.
Pregoeiro	17/08/2022 16:52:17	A sessão será suspensa para continuidade no dia 19/08/2022 às 08:30. Bom descanso a todos.
Pregoeiro	19/08/2022 08:37:04	Bom dia. Darei continuidade ao certame. Após negociação com a empresa TA Weber para o item 12, convocarei para o anexo de proposta.
Pregoeiro	19/08/2022 08:43:14	Para T A WEBER - Prezada licitante, A empresa terá 02 (duas) horas (até às h) para envio da proposta ajustada, para o item 12, das declarações (caso ainda não tenha enviado em sistema), da procuração (se não se tratar de representante sócio) e dos documentos técnicos. A empresa poderá fazer um única proposta contendo todos os itens anteriormente apresentado por esta empresa.
Pregoeiro	19/08/2022	Para T A WEBER - o prazo se encerrará as 10:43h

	08:44:30	
Sistema	19/08/2022 08:45:06	Senhor fornecedor T A WEBER, CNPJ/CPF: 26.113.297/0001-95, solicito o envio do anexo referente ao item 12.
Pregoeiro	19/08/2022 08:46:01	Para T A WEBER - RETIFICANDO: considerando o horário da convocação a empresa terá até às 10:45h para encaminhar os documentos solicitados
26.113.297/0001-95	19/08/2022 08:47:25	Bom dia, ok irei encaminhar.
Sistema	19/08/2022 08:47:44	Senhor Pregoeiro, o fornecedor T A WEBER, CNPJ/CPF: 26.113.297/0001-95, enviou o anexo para o item 12.
Pregoeiro	19/08/2022 08:50:43	Para T A WEBER - Prezada Licitante, acuso o recebimento de 1 arquivo anexo, em formato .zip. Como ainda resta tempo disponível, peço que verifique os documentos encaminhados, para confirmar o envio de todos aqueles exigidos na PARTE II, relativamente a essa empresa. Caso a empresa necessite da reabertura do campo de convocação, deverá solicitar via chat
Pregoeiro	19/08/2022 08:53:40	Para T A WEBER - Caso a empresa entenda ter enviado todos os documentos exigidos em edital, fineza informar para que possamos antecipar o encerramento do prazo de convocação e encaminhar os documentos para análise da área técnica.
26.113.297/0001-95	19/08/2022 08:55:07	sim, toda documentação já foi enviada.
Pregoeiro	19/08/2022 09:09:02	Para T A WEBER - Todos os documentos recebidos serão encaminhados para análise da área técnica e a sessão será suspensa para continuidade no dia 19/08/2022 às 15:00
Pregoeiro	19/08/2022 15:02:22	Boa tarde. Darei continuidade ao certame com as análises da área técnica.
Pregoeiro	19/08/2022 15:02:49	Para T A WEBER - Após análise da proposta ajustada e documentos técnicos a área técnica (Coordenação de Manutenção predial) verificou:
Pregoeiro	19/08/2022 15:03:01	Para T A WEBER - a) Itens 1, 4, 5, 12, e 13: Conforme análise da área técnica os produtos ofertados para os itens atendem ao exigido em edital. Desta forma, as propostas apresentadas para estes itens serão aceitas em sistema.
Pregoeiro	19/08/2022 15:04:20	Para T A WEBER - Foi verificado que a empresa encaminhou as declarações exigidas na fase de julgamento de propostas.
Pregoeiro	19/08/2022 15:05:43	Para T A WEBER - b) Item 16: Conforme análise da área técnica o produto ofertado para o item 16 apresenta espessura de 15mm, enquanto o especificado é 16mm, não atendendo às especificações/exigências técnicas do certame. Desta forma, a proposta apresentada para este item será recusada em sistema.
Pregoeiro	19/08/2022 15:08:10	Para T A WEBER - A empresa só será habilitada após finalização da aceitação de todos itens e da análise da habilitação pela pregoeira.
Pregoeiro	19/08/2022 15:08:31	Para INFRACORP COMERCIO E SERVICO EIRELI - Após análise da proposta ajustada e documentos técnicos a área técnica (Coordenação de Manutenção predial) verificou:
Pregoeiro	19/08/2022 15:08:54	Para INFRACORP COMERCIO E SERVICO EIRELI - a) Itens 2, 3, 7, 8, 9, 10 e 20 : Conforme análise da área técnica os produtos ofertados para os itens atendem ao exigido em edital. Desta forma, as propostas apresentadas para estes itens serão aceitas em sistema.
Pregoeiro	19/08/2022 15:09:17	Para INFRACORP COMERCIO E SERVICO EIRELI - Foi verificado que a empresa encaminhou as declarações exigidas na fase de julgamento de propostas.
Pregoeiro	19/08/2022 15:17:06	Para INFRACORP COMERCIO E SERVICO EIRELI - b) Item 6: Conforme análise da área técnica a empresa não apresentou o catálogo exigido em edital, para este item. Deste modo, em cumprimento ao item 7 da PARTE II do instrumento convocatório, a empresa será desclassificada.
Pregoeiro	19/08/2022 15:19:47	Para INFRACORP COMERCIO E SERVICO EIRELI - c) Itens 17, 18, e 19: conforme análise da área técnica o documento apresentado não mostrou-se suficiente para comprovar o atendimento às especificações técnicas dos itens.
Pregoeiro	19/08/2022 15:20:50	Para INFRACORP COMERCIO E SERVICO EIRELI - Assim, a área técnica solicita, em sede de diligência que a empresa apresente comprovação de atendimento às exigências referentes ao perfil T24, conforme exigido em edital, já que o documento apresentado não comprova tal especificação
Pregoeiro	19/08/2022 15:28:09	Para INFRACORP COMERCIO E SERVICO EIRELI - Considerando a desclassificação da empresa TA WEBER para o item 16 e que esta empresa é próxima classificada no sistema, farei a convocação para negociação.
Pregoeiro	19/08/2022 15:28:55	Para INFRACORP COMERCIO E SERVICO EIRELI - Em obediência ao item 15 da PARTE V do edital, gostaria de saber se a empresa tem interesse em NEGOCIAR o valor ofertado durante a disputa de lances, em sistema, para o item 16.
Pregoeiro	19/08/2022 15:29:42	Para INFRACORP COMERCIO E SERVICO EIRELI - A empresa terá 5 minutos para responder à convocação (até às 15h33minuto
Pregoeiro	19/08/2022 15:37:48	Para INFRACORP COMERCIO E SERVICO EIRELI - Como não houve resposta, entendemos que não há interesse na negociação.
Pregoeiro	19/08/2022 15:49:59	Para INFRACORP COMERCIO E SERVICO EIRELI - Prezada licitante, em razão de não haver tempo hábil para apresentação de documentos comprobatórios solicitados em face de diligência para os itens 17,18,19 e da proposta ajustada com documentos correlatos para o item 16 , a sessão será suspensa para continuidade no dia 22/08/2022 às 08:30.
Pregoeiro	22/08/2022 08:32:53	Bom dia. Darei continuidade ao certame.
Sistema	22/08/2022	Senhor fornecedor INFRACORP COMERCIO E SERVICO EIRELI, CNPJ/CPF:

	08:35:49	19.518.708/0001-67, solicito o envio do anexo referente ao ítem 16.
Pregoeiro	22/08/2022 08:36:34	Para INFRACORP COMERCIO E SERVICO EIRELI - Prezada licitante, A empresa terá 02 (duas) horas (até às 10:35h) para:
Pregoeiro	22/08/2022 08:37:06	Para INFRACORP COMERCIO E SERVICO EIRELI - a) envio da proposta ajustada, para o item 16, das declarações (caso ainda não tenha enviado em sistema), da procuração (se não se tratar de representante sócio) e dos documentos técnicos. A empresa poderá fazer um única proposta contendo todos os itens anteriormente apresentado;
Pregoeiro	22/08/2022 08:38:26	Para INFRACORP COMERCIO E SERVICO EIRELI - b) comprovar o atendimento às especificações técnicas dos itens 17, 18 e 19 conforme solicitação da área técnica.
Pregoeiro	22/08/2022 08:40:26	Para INFRACORP COMERCIO E SERVICO EIRELI - A empresa deverá enviar todos os documentos no campo de convocação do item 16
Pregoeiro	22/08/2022 08:42:59	Para INFRACORP COMERCIO E SERVICO EIRELI - Reabrirei negociação com outra empresa para o item 06, caso a empresa necessite que que seja reaberto o campo de convocação para anexar documentos, favor ligar para o telefone 71 3103 -0113.
Pregoeiro	22/08/2022 08:45:36	Para LP INOVACAO E SOLUCOES LTDA - Em obediência ao item 15 da PARTE V do edital, gostaria de saber se a empresa tem interesse em NEGOCIAR o valor ofertado durante a disputa de lances, em sistema, para o item 06.
Pregoeiro	22/08/2022 08:47:10	Para LP INOVACAO E SOLUCOES LTDA - Principalmente porque o valor do item 06 é de R\$ 1.200,00 é superior ao valor orçado pela administração que é de R\$ 1.040,40.
Pregoeiro	22/08/2022 08:47:55	Para LP INOVACAO E SOLUCOES LTDA - A empresa terá 5 minutos para responder à convocação (até às 10h52minuto)
Pregoeiro	22/08/2022 08:54:34	Para LP INOVACAO E SOLUCOES LTDA - Como não houve resposta, entendemos que não há interesse na negociação. A empresa terá sua proposta recusada em razão de apresentar valores superiores ao valor orçado pela administração.
Pregoeiro	22/08/2022 08:57:04	Para IMPERIO MDF COMERCIO E SERVICOS LTDA - Em obediência ao item 15 da PARTE V do edital, gostaria de saber se a empresa tem interesse em NEGOCIAR o valor ofertado durante a disputa de lances, em sistema, para o item 06.
Pregoeiro	22/08/2022 08:57:51	Para IMPERIO MDF COMERCIO E SERVICOS LTDA - Principalmente porque o valor do item 06 é de R\$ 1.320,00 é superior ao valor orçado pela administração que é de R\$ 1.040,40.
Pregoeiro	22/08/2022 08:59:38	Para LP INOVACAO E SOLUCOES LTDA - Prezada licitante, pedimos desculpas pelo equívoco quanto ao horário informado para negociação que era de 08:52 e não de 10:52. Considerando os cinco minutos informados.
Pregoeiro	22/08/2022 09:00:20	Para IMPERIO MDF COMERCIO E SERVICOS LTDA - A empresa terá 5 minutos para responder à convocação (até às 09h03minuto)
Pregoeiro	22/08/2022 09:01:14	Para IMPERIO MDF COMERCIO E SERVICOS LTDA - Consideramos para contarmos os cinco minutos, o horário de convocação que foi de 08:57.
Pregoeiro	22/08/2022 09:04:30	Para IMPERIO MDF COMERCIO E SERVICOS LTDA - Como não houve resposta, entendemos que não há interesse na negociação. A empresa terá sua proposta recusada em razão de apresentar valores superiores ao valor orçado pela administração.
Pregoeiro	22/08/2022 09:05:21	Para DECK COMERCIO DE MOLDURAS LTDA EIRELI - Em obediência ao item 15 da PARTE V do edital, gostaria de saber se a empresa tem interesse em NEGOCIAR o valor ofertado durante a disputa de lances, em sistema, para o item 06.
Pregoeiro	22/08/2022 09:05:55	Para DECK COMERCIO DE MOLDURAS LTDA EIRELI - Principalmente porque o valor do item 06 é de R\$ 1.500,00 é superior ao valor orçado pela administração que é de R\$ 1.040,40.
Pregoeiro	22/08/2022 09:06:25	Para DECK COMERCIO DE MOLDURAS LTDA EIRELI - A empresa terá 5 minutos para responder à convocação (até às 09h10minutos)
Pregoeiro	22/08/2022 09:13:09	Para DECK COMERCIO DE MOLDURAS LTDA EIRELI - Como não houve resposta, entendemos que não há interesse na negociação. A empresa terá sua proposta recusada em razão de apresentar valores superiores ao valor orçado pela administração.
Pregoeiro	22/08/2022 09:15:27	Para HABIB DECORACOES DE ITAJUBA LTDA - Em obediência ao item 15 da PARTE V do edital, gostaria de saber se a empresa tem interesse em NEGOCIAR o valor ofertado durante a disputa de lances, em sistema, para o item 06.
Pregoeiro	22/08/2022 09:15:46	Para HABIB DECORACOES DE ITAJUBA LTDA - Principalmente porque o valor do item 06 é de R\$ 1.900,00 é superior ao valor orçado pela administração que é de R\$ 1.040,40.
Pregoeiro	22/08/2022 09:16:13	Para HABIB DECORACOES DE ITAJUBA LTDA - A empresa terá 5 minutos para responder à convocação (até às 09h20minutos)
03.851.189/0001-14	22/08/2022 09:20:27	bom dia
Sistema	22/08/2022 09:21:18	Senhor Pregoeiro, o fornecedor INFRACORP COMERCIO E SERVICO EIRELI, CNPJ/CPF: 19.518.708/0001-67, enviou o anexo para o ítem 16.
Pregoeiro	22/08/2022 09:23:16	Para HABIB DECORACOES DE ITAJUBA LTDA - Prezada licitante, peço que informe se tem condições de negociar até o valor da administração.
03.851.189/0001-14	22/08/2022 09:23:40	senhor pregoeiro infelizmente não temos como chegar ao valor estimado para o item 6
Pregoeiro	22/08/2022 09:24:06	Para HABIB DECORACOES DE ITAJUBA LTDA - Peço que responda até o limite de 9:30.
Pregoeiro	22/08/2022 09:25:58	Para HABIB DECORACOES DE ITAJUBA LTDA - Agradecemos o retorno e informamos que a proposta será recusada por estar com valor superior ao valor orçado pela administração
Pregoeiro	22/08/2022 09:31:13	Para INFRACORP COMERCIO E SERVICO EIRELI - Prezada Licitante, acuso o recebimento de 1 arquivo anexo, em formato .zip. Como ainda resta tempo disponível, peço que verifique os documentos encaminhados, para confirmar o envio de todos aqueles exigidos

		na PARTE II, relativamente a essa empresa. Caso a empresa necessite da reabertura do campo de convocação, deverá solicitar via chat.
Pregoeiro	22/08/2022 09:37:54	Para INFRACORP COMERCIO E SERVICO EIRELI - Caso a empresa entenda ter enviado todos os documentos exigidos em edital, fineza informar para que possamos antecipar o encerramento do prazo de convocação e encaminhar os documentos para análise da área técnica.
19.518.708/0001-67	22/08/2022 09:38:50	bom dia!! pode encerrar
Pregoeiro	22/08/2022 09:42:28	Para INFRACORP COMERCIO E SERVICO EIRELI - Todos os documentos recebidos serão encaminhados para análise da área técnica e a sessão será suspensa para continuidade no dia 24/08/2022 às 08:30
Pregoeiro	24/08/2022 08:32:50	Bom dia. Darei continuidade ao certame.
Pregoeiro	24/08/2022 08:36:09	Irei divulgar o resultado da análise da proposta para os itens 17,18 e 19
Pregoeiro	24/08/2022 08:39:07	Houve um equívoco e foram analisadas propostas e catálogos para os itens 16,17,18 e 19
Pregoeiro	24/08/2022 08:39:48	Para INFRACORP COMERCIO E SERVICO EIRELI - Após análise da proposta ajustada e documentos técnicos a área técnica (Coordenação de Manutenção predial) verificou:
Pregoeiro	24/08/2022 08:42:16	Para INFRACORP COMERCIO E SERVICO EIRELI - a) Item 16: Conforme análise da área técnica o produto ofertado para o item atende ao exigido em edital. Desta forma, a proposta apresentada para este item será aceita em sistema.
Pregoeiro	24/08/2022 08:45:25	Para INFRACORP COMERCIO E SERVICO EIRELI - b) Itens 17, 18 e 19: conforme análise da área técnica, o documento apresentado, em sede de diligência, não atende às especificações/exigências técnicas do certame, posto que não mostrou-se suficiente para comprovar o atendimento às especificações técnicas dos itens conforme edital.
Pregoeiro	24/08/2022 08:46:17	Para INFRACORP COMERCIO E SERVICO EIRELI - Deste modo, em cumprimento ao item 7 da PARTE II do instrumento convocatório, a empresa será desclassificada.
Pregoeiro	24/08/2022 08:54:22	Em face da desclassificação da empresa Infracorp para os itens 17,18 e 19 convocarei a próxima licitante.
Pregoeiro	24/08/2022 08:57:30	Para T A WEBER - Considerando a desclassificação da empresa INFRACORP para os itens 17,18,19 e que esta empresa é próxima classificada no sistema, farei a convocação para negociação.
Pregoeiro	24/08/2022 08:58:14	Para T A WEBER - Em obediência ao item 15 da PARTE V do edital, gostaria de saber se a empresa tem interesse em NEGOCIAR o valor ofertado durante a disputa de lances, em sistema, para os itens 17,18 e 19.
Pregoeiro	24/08/2022 08:58:52	Para T A WEBER - A empresa terá 5 minutos para responder à convocação (até às 09h03minuto
26.113.297/0001-95	24/08/2022 08:58:58	Bom dia, não temos mais margem pra negociar Sra. Pregoeira, já enviamos nosso menor valor possível para os itens.
Pregoeiro	24/08/2022 09:01:48	Para T A WEBER - Obrigada pelo retorno
Pregoeiro	24/08/2022 09:03:56	Para T A WEBER - Prezada licitante, A empresa terá 02 (duas) horas (até às 10h01 minuto) para envio da proposta ajustada, para os itens 17,18 e 19, das declarações (caso ainda não tenha enviado em sistema), a procuração (se não se tratar de representante sócio) e dos documentos técnicos.
Pregoeiro	24/08/2022 09:04:11	Para T A WEBER - A empresa poderá fazer um única proposta contendo todos os itens anteriormente apresentado por esta empresa
Pregoeiro	24/08/2022 09:24:43	Para T A WEBER - Prezada licitante, pedimos desculpas pelo equívoco quanto ao horário informado para o envio da proposta que é 11:01 e não de 10:01.
26.113.297/0001-95	24/08/2022 09:40:31	Sra. Pregoeira, por gentileza abrir a opção anexo, para que possamos anexar a nossa proposta e catálogo por gentileza.
Sistema	24/08/2022 09:41:22	Senhor fornecedor T A WEBER, CNPJ/CPF: 26.113.297/0001-95, solicito o envio do anexo referente ao ítem 17.
Sistema	24/08/2022 09:42:45	Senhor Pregoeiro, o fornecedor T A WEBER, CNPJ/CPF: 26.113.297/0001-95, enviou o anexo para o ítem 17.
Pregoeiro	24/08/2022 09:43:08	Para T A WEBER - Prezado licitante, abri o campo, mas deu um problema no sistema.
26.113.297/0001-95	24/08/2022 09:45:01	Já conseguimos fazer o envio.
Pregoeiro	24/08/2022 09:47:57	Para T A WEBER - Prezada Licitante, acuso o recebimento de 1 arquivo anexo, em formato .zip. Como ainda resta tempo disponível, peço que verifique os documentos encaminhados, para confirmar o envio de todos aqueles exigidos na PARTE II, relativamente a essa empresa.
Pregoeiro	24/08/2022 09:48:21	Para T A WEBER - Caso a empresa necessite da reabertura do campo de convocação, deverá solicitar via chat.
Pregoeiro	24/08/2022 09:59:32	Para T A WEBER - Caso a empresa entenda ter enviado todos os documentos exigidos em edital, fineza informar para que possamos antecipar o encerramento do prazo de convocação e encaminhar os documentos para análise da área técnica.
26.113.297/0001-95	24/08/2022 10:01:18	Sim, podem antecipar, já enviamos toda documentação.
Pregoeiro	24/08/2022	Para T A WEBER - Grata pelo retorno. Todos os documentos recebidos serão

	10:05:49	encaminhados para análise da área técnica e a sessão será suspensa para continuidade no dia 30/08/2022 às 08:30
Pregoeiro	30/08/2022 08:32:29	Bom dia, darei continuidade ao certame
Pregoeiro	30/08/2022 08:34:42	Para T A WEBER - Após análise da proposta ajustada e documentos técnicos para os itens 17,18 e 19 a área técnica (Coordenação de Manutenção predial) verificou:
Pregoeiro	30/08/2022 08:36:35	Para T A WEBER - Itens 17 e 18 - Em resultado, tem-se que as propostas de preços foram aceitas pela área solicitante, por atender aos requisitos mínimos previstos em edital.
Pregoeiro	30/08/2022 08:37:38	Para T A WEBER - Item 19 - O produto ofertado para o item 19 apresenta dimensão (20x3000mm) inferior à especificada (24x3125mm), por este motivo não atende às especificações/exigências técnicas do certame.
Pregoeiro	30/08/2022 08:40:36	Considerando a desclassificação da empresa T A Weber para o item 19, irei negociar com próxima empresa classificada.
Pregoeiro	30/08/2022 08:42:10	Para HABIB DECORACOES DE ITAJUBA LTDA - Em obediência ao item 15 da PARTE V do edital, gostaria de saber se a empresa tem interesse em NEGOCIAR o valor ofertado durante a disputa de lances, em sistema, para o item 19 do edital. A empresa terá 5 minutos para responder à convocação (até às 08h46).
03.851.189/0001-14	30/08/2022 08:44:37	bom dia
Pregoeiro	30/08/2022 08:47:55	Para HABIB DECORACOES DE ITAJUBA LTDA - A empresa tem interesse em negociar?
03.851.189/0001-14	30/08/2022 08:48:20	infelizmente não temos como reduzir o valor do nosso lance
Pregoeiro	30/08/2022 08:50:28	Para HABIB DECORACOES DE ITAJUBA LTDA - Grata pelo retorno. Darei continuidade ao certame com a convocação da empresa HABIB para apresentação da proposta de preços ajustada para o item 19 e dos documentos correlatos. O prazo se iniciará a partir da convocação em sistema.
Sistema	30/08/2022 08:50:42	Senhor fornecedor HABIB DECORACOES DE ITAJUBA LTDA, CNPJ/CPF: 03.851.189/0001-14, solicito o envio do anexo referente ao item 19.
Pregoeiro	30/08/2022 08:52:29	Para HABIB DECORACOES DE ITAJUBA LTDA - Prezada licitante, A empresa terá 02 (duas) horas (até às 10h50 minuto) para envio da proposta ajustada, para o item 19, das declarações (caso ainda não tenha enviado em sistema), a procuração (se não se tratar de representante sócio) e dos documentos técnicos.
Sistema	30/08/2022 09:10:08	Senhor Pregoeiro, o fornecedor HABIB DECORACOES DE ITAJUBA LTDA, CNPJ/CPF: 03.851.189/0001-14, enviou o anexo para o item 19.
Pregoeiro	30/08/2022 09:20:56	Para HABIB DECORACOES DE ITAJUBA LTDA - Prezada Licitante, acuso o recebimento de 01 arquivo anexo, em formato .pdf. Conforme Parte V, item 13.1.1 do Edital: Não poderá haver desistência dos lances e/ou das propostas ofertado(a)s, salvo por motivo justo e decorrente de fato superveniente, aceito pelo(a) Pregoeiro(a).
Pregoeiro	30/08/2022 09:22:06	Para HABIB DECORACOES DE ITAJUBA LTDA - A pregoeira aceitará a justificativa apresentada em documento anexo. A proposta será desclassificada.
03.851.189/0001-14	30/08/2022 09:23:45	bom dia, ok senhora pregoeira, Grata.
Pregoeiro	30/08/2022 09:27:56	Considerando a desclassificação da empresa HABIB para o item 19, irei negociar com próxima empresa classificada.
Pregoeiro	30/08/2022 09:29:12	Para LP INOVACAO E SOLUCOES LTDA - Em obediência ao item 15 da PARTE V do edital, gostaria de saber se a empresa tem interesse em NEGOCIAR o valor ofertado durante a disputa de lances, em sistema, para o item 19 do edital. A empresa terá 5 minutos para responder à convocação (até às 09h32)
Pregoeiro	30/08/2022 09:31:04	Para LP INOVACAO E SOLUCOES LTDA - Principalmente porque o valor do item 19 de R\$ 5.000,00 é superior ao valor orçado pela administração que é de R\$ 4.145,00.
Pregoeiro	30/08/2022 09:32:57	Para LP INOVACAO E SOLUCOES LTDA - Peço que responda com brevidade para que eu possa dar continuidade à negociação com as outras empresas.
Pregoeiro	30/08/2022 09:37:45	Para LP INOVACAO E SOLUCOES LTDA - Como não houve resposta, entendemos que não há interesse na negociação e a proposta para 19 será recusada por apresentar valor superior ao estimado pela administração.
Pregoeiro	30/08/2022 09:43:15	Considerando a desclassificação da empresa LP para o item 19, irei negociar com próxima empresa classificada.
Pregoeiro	30/08/2022 09:44:10	Para DECK COMERCIO DE MOLDURAS LTDA EIRELI - Em obediência ao item 15 da PARTE V do edital, gostaria de saber se a empresa tem interesse em NEGOCIAR o valor ofertado durante a disputa de lances, em sistema, para o item 19 do edital. A empresa terá 5 minutos para responder à convocação (até às 09h49)
Pregoeiro	30/08/2022 09:45:05	Para DECK COMERCIO DE MOLDURAS LTDA EIRELI - Principalmente porque o valor do item 19 de R\$ 5.875,00 é superior ao valor orçado pela administração que é de R\$ 4.145,00.
15.170.340/0001-38	30/08/2022 09:51:22	Bom dia, posso chegar ao valor de 5.500,00.
Pregoeiro	30/08/2022 09:55:40	Para DECK COMERCIO DE MOLDURAS LTDA EIRELI - Bom dia, conforme edital no item 17.1 da parte V, somente serão admitidas propostas com valores unitários e totais que estejam dentro dos limites máximos estimados pelo MPBA. Assim a proposta será recusada.
15.170.340/0001-	30/08/2022	ok

38	10:01:09	
15.170.340/0001-38	30/08/2022 10:04:59	Não temos como chegar ao valor de referencia.
15.170.340/0001-38	30/08/2022 10:05:35	O minimo que posso chega é R\$ 5.500,00
Pregoeiro	30/08/2022 10:12:41	Finalizadas as negociações e análises de todos os itens do certame, tem-se o que se segue: os itens 6, 11, 14, 15 e 19 restaram fracassados; A Infracorp teve as propostas aceitas para os itens 2,3,7,8,9,10, 16 e 20; a T A WEBER teve as propostas aceitas para os itens 1,4,5,12,13,17 e 18
Pregoeiro	30/08/2022 10:18:14	A pregoeira verificou o atendimento integral das empresas Infracorp e TA WEBER no que tange aos documentos de habilitação jurídica, fiscal e trabalhista e econômico-financeira.
Pregoeiro	30/08/2022 10:18:50	Foi emitido registro SICAF dessas empresas, no qual não constam impedimentos à habilitação, além de verificada a ausência de restrição à participação em certames nos sites/sistema indicados no item 5.2 da PARTE I do edital.
Pregoeiro	30/08/2022 10:20:47	Enviada a documentação de qualificação técnica para análise da área solicitante, esta se manifestou pela respectiva aprovação integral das duas empresas. Por tal razão, procederei à habilitação das empresas INFRACORP E T A WEBER.
Sistema	30/08/2022 10:31:26	Srs. Fornecedores, está aberto o prazo para registro de intenção de recursos para os itens/grupos na situação de 'aceito e habilitado' ou 'cancelado no julgamento'.
Pregoeiro	30/08/2022 10:35:11	Foi informado o prazo final para registro de intenção de recursos: 30/08/2022 às 10:56:00.

Eventos do Pregão

Evento	Data/Hora	Observações
Alteração equipe	27/07/2022 08:17:57	
Abertura da sessão pública	17/08/2022 08:30:00	Abertura da sessão pública
Encerramento da análise de propostas	17/08/2022 08:50:00	Etapa de análise de propostas encerrada.
Julgamento de propostas	17/08/2022 09:25:24	Início da etapa de julgamento de propostas
Suspensão administrativa	17/08/2022 12:19:23	Previsão de reabertura: 17/08/2022 14:30:00; Suspenso devido ao horário de almoço
Reativação	17/08/2022 14:30:29	
Suspensão administrativa	17/08/2022 16:54:00	Previsão de reabertura: 19/08/2022 08:30:00; Em razão da proximidade do fim do expediente a sessão será suspensa.
Reativação	19/08/2022 08:32:21	
Suspensão administrativa	19/08/2022 09:11:02	Previsão de reabertura: 19/08/2022 15:00:00; Análise da documentação pela área técnica
Reativação	19/08/2022 15:00:17	
Suspensão administrativa	19/08/2022 15:51:52	Previsão de reabertura: 22/08/2022 08:30:00; Prazo para diligência e apresentação de proposta ajustada
Reativação	22/08/2022 08:30:27	
Suspensão administrativa	22/08/2022 09:43:57	Previsão de reabertura: 24/08/2022 08:30:00; Encaminhar documentação para análise da área técnica
Reativação	24/08/2022 08:31:11	
Suspensão administrativa	24/08/2022 10:09:23	Previsão de reabertura: 30/08/2022 08:30:00; Sessão suspensa para envio de documentos para análise da área técnica
Reativação	30/08/2022 08:31:17	
Abertura do prazo	30/08/2022 10:31:26	Abertura de prazo para intenção de recurso
Fechamento do prazo	30/08/2022 10:35:11	Fechamento de prazo para registro de intenção de recurso: 30/08/2022 às 10:56:00.

Após encerramento da Sessão Pública, os licitantes melhores classificados foram declarados vencedores dos respectivos itens. Foi divulgado o resultado da Sessão Pública e foi concedido o prazo recursal conforme preconiza o artigo 45, do Decreto 10.024 de 20 de setembro de 2019. Nada mais havendo a declarar, foi encerrada a sessão às 10:59 horas do dia 30 de agosto de 2022, cuja ata foi lavrada e assinada pelo Pregoeiro e Equipe de Apoio.

CARINA DOS SANTOS PEREIRA
Pregoeiro Oficial

CHRISTIAN HEBERTH SILVA BORGES
Equipe de Apoio

MONICA FABIANE DA SILVA SOBRINHO
Equipe de Apoio

 Imprimir o
Relatório

[Voltar](#)





GOVERNO DO ESTADO DA BAHIA
Procuradoria Geral de Justiça do Estado da Bahia

Termo de Adjudicação do Pregão Eletrônico

Nº 00022/2022

Às 11:13 horas do dia 30 de agosto de 2022, após analisado o resultado do Pregão nº 00022/2022, referente ao Processo nº 0006158/2022-17, o pregoeiro, Sr(a) CARINA DOS SANTOS PEREIRA, ADJUDICA aos licitantes vencedores os respectivos itens, conforme indicado no quadro Resultado da Adjudicação.

**OBS: Itens com recursos serão adjudicados pela Autoridade competente e constarão no termo de julgamento.

Resultado da Adjudicação

Item: 1

Descrição: Fechadura

Descrição Complementar: Fechadura Acabamento Superficial: Pintado - Preto Fosco , Aplicação: Porta De Divisória , Tipo: Tubular , Características Adicionais: Com Chave De Um Lado E Pino Do Outro , Material Caixa: Aço

Tratamento Diferenciado: Tipo I - Participação Exclusiva de ME/EPP/Equiparada

Aplicabilidade Decreto 7174: Não

Aplicabilidade Margem de Preferência: Não

Quantidade: 60

Valor Máximo Aceitável: R\$ 6.659,4000

Situação: Adjudicado

Unidade de fornecimento: Unidade

Intervalo Mínimo entre Lances: 1,00 %

Adjudicado para: T A WEBER , pelo melhor lance de R\$ 4.775,0000 , com valor negociado a R\$ 4.774,8000 .

Eventos do Item

Evento	Data	Observações
Adjudicado	30/08/2022 11:02:09	Adjudicação individual da proposta. Fornecedor: T A WEBER, CNPJ/CPF: 26.113.297/0001-95, Melhor lance: R\$ 4.775,0000, Valor Negociado: R\$ 4.774,8000

Item: 2

Descrição: Travessa Para Divisória

Descrição Complementar: Travessa Para Divisória Material: Aço Galvanizado , Cor: Cinza , Tipo: H

Tratamento Diferenciado: Tipo I - Participação Exclusiva de ME/EPP/Equiparada

Aplicabilidade Decreto 7174: Não

Aplicabilidade Margem de Preferência: Não

Quantidade: 700

Valor Máximo Aceitável: R\$ 17.339,0000

Unidade de fornecimento: Unidade

Intervalo Mínimo entre Lances: 1,00 %

Situação: Adjudicado

Adjudicado para: INFRACORP COMERCIO E SERVICO EIRELI , pelo melhor lance de R\$ 15.080,0000 , com valor negociado a R\$ 15.078,0000 .

Eventos do Item

Evento	Data	Observações
Adjudicado	30/08/2022 11:02:47	Adjudicação individual da proposta. Fornecedor: INFRACORP COMERCIO E SERVICO EIRELI, CNPJ/CPF: 19.518.708/0001-67, Melhor lance: R\$ 15.080,0000, Valor Negociado: R\$ 15.078,0000

Item: 3

Descrição: Guia Para Divisória

Descrição Complementar: Guia Para Divisória Material: Aço Galvanizado , Acabamento Superficial: Pintura Eletrostática A Pó , Comprimento: 3 M, Cor: Cinza , Largura: 35 MM, Características Adicionais: Perfil "U"

Tratamento Diferenciado: Tipo I - Participação Exclusiva de ME/EPP/Equiparada

Aplicabilidade Decreto 7174: Não

Aplicabilidade Margem de Preferência: Não

Quantidade: 500

Unidade de fornecimento: Barra 3 M

Valor Máximo Aceitável: R\$ 9.325,0000

Intervalo Mínimo entre Lances: 1,00 %

Situação: Adjudicado

Adjudicado para: INFRACORP COMERCIO E SERVICO EIRELI , pelo melhor lance de R\$ 8.600,0000 .

Eventos do Item

Evento	Data	Observações
Adjudicado	30/08/2022 11:03:12	Adjudicação individual da proposta. Fornecedor: INFRACORP COMERCIO E SERVICO EIRELI, CNPJ/CPF: 19.518.708/0001-67, Melhor lance: R\$ 8.600,0000

Item: 4

Descrição: Rodapé

Descrição Complementar: Rodapé Material: Alumínio , Acabamento: Anodizado , Aplicação: Divisória

Tratamento Diferenciado: Tipo I - Participação Exclusiva de ME/EPP/Equiparada

Aplicabilidade Decreto 7174: Não

Aplicabilidade Margem de Preferência: Não

Quantidade: 60

Unidade de fornecimento: Unidade

Valor Máximo Aceitável: R\$ 811,2000

Intervalo Mínimo entre Lances: 1,00 %

Situação: Adjudicado

Adjudicado para: T A WEBER , pelo melhor lance de R\$ 810,0000 .

Eventos do Item

Evento	Data	Observações
Adjudicado	30/08/2022 11:03:55	Adjudicação individual da proposta. Fornecedor: T A WEBER, CNPJ/CPF: 26.113.297/0001-95, Melhor lance: R\$ 810,0000

Item: 5

Descrição: Baguete

Descrição Complementar: Baguete Material: Aço , Aplicação: Fixação Divisória Naval , Cor: Branca

Tratamento Diferenciado: Tipo I - Participação Exclusiva de ME/EPP/Equiparada

Aplicabilidade Decreto 7174: Não
Aplicabilidade Margem de Preferência: Não
Quantidade: 120
Valor Máximo Aceitável: R\$ 1.002,0000
Situação: Adjudicado

Unidade de fornecimento: Unidade
Intervalo Mínimo entre Lances: 1,00 %

Adjudicado para: T A WEBER , pelo melhor lance de R\$ 810,0000 .

Eventos do Item

Evento	Data	Observações
Adjudicado	30/08/2022 11:04:24	Adjudicação individual da proposta. Fornecedor: T A WEBER, CNPJ/CPF: 26.113.297/0001-95, Melhor lance: R\$ 810,0000

Item: 6

Descrição: Dobradiça

Descrição Complementar: Dobradiça Material: Aço , Acabamento: Lisa , Aplicação: Porta De Divisória , Tipo: Comum , Tamanho: 85 X 57 MM, Características Adicionais: Cor Preta , Quantidade Parafusos: 6 U

Tratamento Diferenciado: Tipo I - Participação Exclusiva de ME/EPP/Equiparada

Aplicabilidade Decreto 7174: Não

Aplicabilidade Margem de Preferência: Não

Quantidade: 120

Valor Máximo Aceitável: R\$ 1.010,4000

Situação: Cancelado no julgamento

Unidade de fornecimento: Unidade
Intervalo Mínimo entre Lances: 1,00 %

Eventos do Item

Evento	Data	Observações
Cancelado no julgamento	30/08/2022 10:32:36	Item cancelado no julgamento. Motivo: Item fracassado por ausência de propostas que atendessem ao edital.

Item: 7

Descrição: Divisória

Descrição Complementar: Divisória Material: Chapa Duraplac , Acabamento Superficial: Laminado Melamínico , Altura: 2,10 M, Cor: Branca , Espessura: 35 MM, Largura: 1,20 M, Características Adicionais: Pannel Cego, Miolo Tipo Colméia

Tratamento Diferenciado: Tipo I - Participação Exclusiva de ME/EPP/Equiparada

Aplicabilidade Decreto 7174: Não

Aplicabilidade Margem de Preferência: Não

Quantidade: 80

Valor Máximo Aceitável: R\$ 12.320,0000

Situação: Adjudicado

Unidade de fornecimento: Unidade
Intervalo Mínimo entre Lances: 1,00 %

Adjudicado para: INFRACORP COMERCIO E SERVICO EIRELI , pelo melhor lance de R\$ 12.320,0000 .

Eventos do Item

Evento	Data	Observações
Adjudicado	30/08/2022 11:05:17	Adjudicação individual da proposta. Fornecedor: INFRACORP COMERCIO E SERVICO EIRELI, CNPJ/CPF: 19.518.708/0001-67, Melhor lance: R\$ 12.320,0000

Item: 8

Descrição: Divisória

Descrição Complementar: Divisória Material: Chapa De Madeira , Acabamento Superficial: Laminado Melamínico Texturizado , Altura: 2,10 M, Cor: Areia-Jundiá , Espessura: 35 MM, Largura: 1,20 M, Características Adicionais: Tipo Pannel

Tratamento Diferenciado: Tipo I - Participação Exclusiva de ME/EPP/Equiparada

Aplicabilidade Decreto 7174: Não

Aplicabilidade Margem de Preferência: Não

Quantidade: 55

Valor Máximo Aceitável: R\$ 8.317,1000

Situação: Adjudicado

Unidade de fornecimento: Unidade

Intervalo Mínimo entre Lances: 1,00 %

Adjudicado para: INFRACORP COMERCIO E SERVICO EIRELI , pelo melhor lance de R\$ 8.317,1000 , com valor negociado a R\$ 7.804,5000 .

Eventos do Item

Evento	Data	Observações
Adjudicado	30/08/2022 11:06:03	Adjudicação individual da proposta. Fornecedor: INFRACORP COMERCIO E SERVICO EIRELI, CNPJ/CPF: 19.518.708/0001-67, Melhor lance: R\$ 8.317,1000, Valor Negociado: R\$ 7.804,5000

Item: 9

Descrição: Travessa Para Divisória

Descrição Complementar: Travessa Para Divisória Material: Aço Galvanizado , Cor: Cinza , Tipo: H

Tratamento Diferenciado: Tipo I - Participação Exclusiva de ME/EPP/Equiparada

Aplicabilidade Decreto 7174: Não

Aplicabilidade Margem de Preferência: Não

Quantidade: 120

Valor Máximo Aceitável: R\$ 4.221,6000

Situação: Adjudicado

Unidade de fornecimento: Unidade

Intervalo Mínimo entre Lances: 1,00 %

Adjudicado para: INFRACORP COMERCIO E SERVICO EIRELI , pelo melhor lance de R\$ 2.700,0000 .

Eventos do Item

Evento	Data	Observações
Adjudicado	30/08/2022 11:06:42	Adjudicação individual da proposta. Fornecedor: INFRACORP COMERCIO E SERVICO EIRELI, CNPJ/CPF: 19.518.708/0001-67, Melhor lance: R\$ 2.700,0000

Item: 10

Descrição: Guia Para Divisória

Descrição Complementar: Guia Para Divisória Material: Aço Galvanizado , Acabamento Superficial: Pintura Eletrostática A Pó , Comprimento: 3 M, Cor: Cinza , Largura: 35 MM, Características Adicionais: Perfil "U"

Tratamento Diferenciado: Tipo I - Participação Exclusiva de ME/EPP/Equiparada

Aplicabilidade Decreto 7174: Não

Aplicabilidade Margem de Preferência: Não

Quantidade: 80

Valor Máximo Aceitável: R\$ 1.540,8000

Situação: Adjudicado

Unidade de fornecimento: Barra 3 M

Intervalo Mínimo entre Lances: 1,00 %

Adjudicado para: INFRACORP COMERCIO E SERVICO EIRELI , pelo melhor lance de R\$ 1.420,0000 .

Eventos do Item

Evento	Data	Observações
Adjudicado	30/08/2022 11:07:18	Adjudicação individual da proposta. Fornecedor: INFRACORP COMERCIO E SERVICO EIRELI, CNPJ/CPF: 19.518.708/0001-67, Melhor lance: R\$ 1.420,0000

Item: 11

Descrição: Rebite Pop

Descrição Complementar: Rebite Pop Material: Alumínio , Material Corpo: Alumínio , Material Pino: Alumínio , Comprimento: 12 MM, Cor: Cinza , Diâmetro Corpo: 3,20 MM, Tipo: Repuxo , Tipo Cabeça: Abaulada , Tipo Aba: Redonda

Tratamento Diferenciado: Tipo I - Participação Exclusiva de ME/EPP/Equiparada

Aplicabilidade Decreto 7174: Não

Aplicabilidade Margem de Preferência: Não

Quantidade: 2.000

Valor Máximo Aceitável: R\$ 400,0000

Situação: Cancelado no julgamento

Unidade de fornecimento: Unidade

Intervalo Mínimo entre Lances: 1,00 %

Eventos do Item

Evento	Data	Observações
Cancelado no julgamento	30/08/2022 10:32:54	Item cancelado no julgamento. Motivo: Item fracassado por ausência de propostas que atendessem ao edital.

Item: 12

Descrição: Baguete

Descrição Complementar: Baguete Material: Aço , Aplicação: Fixação Divisória Naval , Cor: Branca

Tratamento Diferenciado: Tipo I - Participação Exclusiva de ME/EPP/Equiparada

Aplicabilidade Decreto 7174: Não

Aplicabilidade Margem de Preferência: Não

Quantidade: 60

Valor Máximo Aceitável: R\$ 522,0000

Situação: Adjudicado

Unidade de fornecimento: Unidade

Intervalo Mínimo entre Lances: 1,00 %

Adjudicado para: T A WEBER , pelo melhor lance de R\$ 475,5000 , com valor negociado a R\$ 475,2000 .

Eventos do Item

Evento	Data	Observações
Adjudicado	30/08/2022 11:08:07	Adjudicação individual da proposta. Fornecedor: T A WEBER, CNPJ/CPF: 26.113.297/0001-95, Melhor lance: R\$ 475,5000, Valor Negociado: R\$ 475,2000

Item: 13

Descrição: Batente Porta

Descrição Complementar: Batente Porta Material: Aço , Acabamento Superficial: Pintura Em Epóxi , Aplicação: Divisória , Comprimento: 2,128 M, Cor: Branca

Tratamento Diferenciado: Tipo I - Participação Exclusiva de ME/EPP/Equiparada

Aplicabilidade Decreto 7174: Não

Aplicabilidade Margem de Preferência: Não

Quantidade: 50

Valor Máximo Aceitável: R\$ 1.287,5000

Situação: Adjudicado

Unidade de fornecimento: Unidade

Intervalo Mínimo entre Lances: 1,00 %

Adjudicado para: T A WEBER , pelo melhor lance de R\$ 989,0000 .

Eventos do Item

Evento	Data	Observações
Adjudicado	30/08/2022 11:08:44	Adjudicação individual da proposta. Fornecedor: T A WEBER, CNPJ/CPF: 26.113.297/0001-95, Melhor lance: R\$ 989,0000

Item: 14**Descrição:** Dobradiça**Descrição Complementar:** Dobradiça Material: Aço , Acabamento: Lisa , Aplicação: Porta De Divisória , Tipo: Comum , Tamanho: 85 X 57 MM, Características Adicionais: Cor Preta , Quantidade Parafusos: 6 U**Tratamento Diferenciado:** Tipo I - Participação Exclusiva de ME/EPP/Equiparada**Aplicabilidade Decreto 7174:** Não**Aplicabilidade Margem de Preferência:** Não**Quantidade:** 30**Valor Máximo Aceitável:** R\$ 293,7000**Situação:** Cancelado no julgamento**Unidade de fornecimento:** Unidade**Intervalo Mínimo entre Lances:** 1,00 %**Eventos do Item**

Evento	Data	Observações
Cancelado no julgamento	30/08/2022 10:33:09	Item cancelado no julgamento. Motivo: Item fracassado por ausência de propostas que atendessem ao edital.

Item: 15**Descrição:** Forro Teto**Descrição Complementar:** Forro Teto Material: Acartonado Revestido Com Película Pvc , Comprimento: 1.250 MM, Espessura: 10 MM, Largura: 625 MM, Características Adicionais: Seção "T" Com Acessórios**Tratamento Diferenciado:** Tipo I - Participação Exclusiva de ME/EPP/Equiparada**Aplicabilidade Decreto 7174:** Não**Aplicabilidade Margem de Preferência:** Não**Quantidade:** 80**Valor Máximo Aceitável:** R\$ 3.580,0000**Situação:** Cancelado no julgamento**Unidade de fornecimento:** Unidade**Intervalo Mínimo entre Lances:** 1,00 %**Eventos do Item**

Evento	Data	Observações
Cancelado no julgamento	30/08/2022 10:33:23	Item cancelado no julgamento. Motivo: Item fracassado por ausência de propostas que atendessem ao edital.

Item: 16**Descrição:** Forro Teto**Descrição Complementar:** Forro Teto Material: Fibra Mineral , Comprimento: 1.250 MM, Cor: Branca , Espessura: 16 MM, Tipo: Placa , Largura: 625 MM, Características Adicionais: Borda Reta, Fine Fissured**Tratamento Diferenciado:** Tipo I - Participação Exclusiva de ME/EPP/Equiparada**Aplicabilidade Decreto 7174:** Não**Aplicabilidade Margem de Preferência:** Não**Quantidade:** 500**Valor Máximo Aceitável:** R\$ 33.560,0000**Situação:** Adjudicado**Unidade de fornecimento:** Unidade**Intervalo Mínimo entre Lances:** 1,00 %**Adjudicado para:** INFRACORP COMERCIO E SERVICO EIRELI , pelo melhor lance de R\$ 32.000,0000 .

Eventos do Item

Evento	Data	Observações
Adjudicado	30/08/2022 11:09:54	Adjudicação individual da proposta. Fornecedor: INFRACORP COMERCIO E SERVICO EIRELI, CNPJ/CPF: 19.518.708/0001-67, Melhor lance: R\$ 32.000,0000

Item: 17**Descrição:** Perfil Metal Ferroso**Descrição Complementar:** Perfil Metal Ferroso Material: Aço Galvanizado , Acabamento Superficial: Pintura À Base De Poliéster , Formato Seção: T , Aplicação: Forro , Comprimento: 1.250 MM, Características Adicionais: Cor Branca**Tratamento Diferenciado:** Tipo I - Participação Exclusiva de ME/EPP/Equiparada**Aplicabilidade Decreto 7174:** Não**Aplicabilidade Margem de Preferência:** Não**Quantidade:** 400**Valor Máximo Aceitável:** R\$ 9.264,0000**Situação:** Adjudicado**Unidade de fornecimento:** Unidade**Intervalo Mínimo entre Lances:** 1,00 %**Adjudicado para:** T A WEBER , pelo melhor lance de R\$ 8.999,8000 , com valor negociado a R\$ 8.996,8000 .**Eventos do Item**

Evento	Data	Observações
Adjudicado	30/08/2022 11:10:50	Adjudicação individual da proposta. Fornecedor: T A WEBER, CNPJ/CPF: 26.113.297/0001-95, Melhor lance: R\$ 8.999,8000, Valor Negociado: R\$ 8.996,8000

Item: 18**Descrição:** Perfil Metal Ferroso**Descrição Complementar:** Perfil Metal Ferroso Material: Aço Galvanizado , Acabamento Superficial: Pintura À Base De Poliéster , Formato Seção: T , Aplicação: Forro , Comprimento: 1.250 MM, Características Adicionais: Cor Branca**Tratamento Diferenciado:** Tipo I - Participação Exclusiva de ME/EPP/Equiparada**Aplicabilidade Decreto 7174:** Não**Aplicabilidade Margem de Preferência:** Não**Quantidade:** 200**Valor Máximo Aceitável:** R\$ 1.668,0000**Situação:** Adjudicado**Unidade de fornecimento:** Unidade**Intervalo Mínimo entre Lances:** 1,00 %**Adjudicado para:** T A WEBER , pelo melhor lance de R\$ 1.499,8000 , com valor negociado a R\$ 1.498,0000 .**Eventos do Item**

Evento	Data	Observações
Adjudicado	30/08/2022 11:12:07	Adjudicação individual da proposta. Fornecedor: T A WEBER, CNPJ/CPF: 26.113.297/0001-95, Melhor lance: R\$ 1.499,8000, Valor Negociado: R\$ 1.498,0000

Item: 19**Descrição:** Cantoneira Metal Ferroso**Descrição Complementar:** Cantoneira Metal Ferroso Material: Aço Galvanizado , Largura Abas Iguais: 19 MM, Comprimento: 3 M, Tipo: Abas Iguais , Características Adicionais: Cor Branca**Tratamento Diferenciado:** Tipo I - Participação Exclusiva de ME/EPP/Equiparada

Aplicabilidade Decreto 7174: Não
Aplicabilidade Margem de Preferência: Não
Quantidade: 250
Valor Máximo Aceitável: R\$ 4.145,0000
Situação: Cancelado no julgamento

Unidade de fornecimento: Unidade
Intervalo Mínimo entre Lances: 1,00 %

Eventos do Item

Evento	Data	Observações
Cancelado no julgamento	30/08/2022 10:33:37	Item cancelado no julgamento. Motivo: Item fracassado por ausência de propostas que atendessem ao edital.

Item: 20

Descrição: Divisória

Descrição Complementar: Divisória Material: Chapa De Madeira , Acabamento Superficial: Laminado Melamínico Texturizado , Altura: 2,10 M, Cor: Areia-Jundiá , Espessura: 35 MM, Largura: 1,20 M, Características Adicionais: Tipo Painel

Tratamento Diferenciado: -

Aplicabilidade Decreto 7174: Não

Aplicabilidade Margem de Preferência: Não

Quantidade: 495

Valor Máximo Aceitável: R\$ 74.853,9000

Situação: Adjudicado

Unidade de fornecimento: Unidade
Intervalo Mínimo entre Lances: 1,00 %

Adjudicado para: INFRACORP COMERCIO E SERVICO EIRELI , pelo melhor lance de R\$ 70.250,0000 , com valor negociado a R\$ 70.240,5000 .

Eventos do Item

Evento	Data	Observações
Adjudicado	30/08/2022 11:12:57	Adjudicação individual da proposta. Fornecedor: INFRACORP COMERCIO E SERVICO EIRELI, CNPJ/CPF: 19.518.708/0001-67, Melhor lance: R\$ 70.250,0000, Valor Negociado: R\$ 70.240,5000

Fim do documento

Visualização de Propostas

UASG: 926302 - PROCURADORIA GERAL DE JUSTICA DA BAHIA

Pregão nº: **222022**

Modo de Disputa: Aberto

Menu Voltar

Fornecedor assinalado com (*) teve sua proposta desclassificada para o item.

Na coluna "Declaração", os fornecedores que estão assinalados com 'SIM', declaram que estão cientes e concordam com as condições contidas no edital e seus anexos, bem como de que cumprem plenamente os requisitos de habilitação definidos no edital.



Item: 1 - **Fechadura** Qtde Solicitada: 60 Qtde Aceita: 0 Valor Máximo Aceitável: R\$ 6.659,4000 Recurso: Sem

Tratamento Diferenciado: Tipo I - Participação Exclusiva de ME/EPP/Equiparada

Aplicabilidade Decreto 7174: Não

Aplicabilidade Margem de Preferência: Não

Intervalo mínimo entre lances: 1,00 %

Fornecedor	Qtde Ofertada	Proposta (R\$)	Melhor Lance (R\$)	Data Melhor Lance	Valor (R\$) Negociado	Situação da Proposta	Anexo	Declaração
26.113.297/0001-95 -  T A WEBER	60	6.600,0000	4.775,0000 	17/08/2022 09:01:47:990	4.774,8000	Adjudicado	Consultar	SIM

Marca: SOPRANO

Fabricante: SOPRANO

Modelo / Versão: BR90



Descrição detalhada do objeto ofertado: FECHADURA, para porta de divisória de espessura de 35mm, cor preto, chave externa e botão de trava interna (tipo lockwell ou similar), tipo tubular.

Marca: SOPRANO Mod.: BR90...

Porte da Empresa: ME/EPP Declaração ME/EPP: [SIM](#)

Declaração de Inexistência de fato superveniente: [SIM](#) Declaração de Menor: [SIM](#) Declaração independente de proposta: [SIM](#)

Declaração de Não Utilização de Trabalho Degradante ou Forçado: [SIM](#) Declaração de Acessibilidade: [SIM](#) Declaração de Cota de Aprendizagem: [SIM](#)

02.815.283/0001-55 -  IMPERIO MDF COMERCIO E SERVICOS LTDA	60	30.000,0000	5.050,0000 	17/08/2022 09:00:21:447	-		Consultar	SIM
--	----	-------------	--	----------------------------	---	--	---------------------------	---------------------

Marca: SOPRANO

Fabricante: SOPRANO



Modelo / Versão: SOPRANO

Descrição detalhada do objeto ofertado: FECHADURA, para porta de divisória de espessura de 35mm, cor preto, chave externa e botão de trava interna (tipo lockwell ou similar), tipo tubular....

Porte da Empresa: ME/EPP Declaração ME/EPP: [SIM](#)

Declaração de Inexistência de fato superveniente: [SIM](#) Declaração de Menor: [SIM](#) Declaração independente de proposta: [SIM](#)

Declaração de Não Utilização de Trabalho Degradante ou Forçado: [SIM](#) Declaração de Acessibilidade: [SIM](#) Declaração de Cota de Aprendizagem: [SIM](#)

19.743.431/0001-76 -  LP INOVACAO E SOLUCOES LTDA	60	7.200,0000	6.435,0000 	17/08/2022 08:58:44:687	-		Consultar	SIM
---	----	------------	--	----------------------------	---	--	---------------------------	---------------------

Marca: SOPRANO

Fabricante: SOPRANO



Modelo / Versão: SOPRANO

Descrição detalhada do objeto ofertado: FECHADURA, para porta de divisória de espessura de 35mm, cor preto, chave externa e botão de trava interna (tipo lockwell ou similar), tipo tubular...

Porte da Empresa: ME/EPP **Declaração ME/EPP:** [SIM](#)

Declaração de Inexistência de fato superveniente: [SIM](#) **Declaração de Menor:** [SIM](#) **Declaração independente de proposta:** [SIM](#)

Declaração de Não Utilização de Trabalho Degradante ou Forçado: [SIM](#) **Declaração de Acessibilidade:** [SIM](#) **Declaração de Cota de Aprendizagem:** [SIM](#)

19.518.708/0001-67 -  INFRACORP 60 6.659,4000 6.500,0000  17/08/2022 08:55:20:577 - [Consultar](#) [SIM](#)

Marca: vouga

Fabricante: vouga

Modelo / Versão: 35mm

Descrição detalhada do objeto ofertado: FECHADURA, para porta de divisória de espessura de 35mm, cor preto, chave externa e botão de trava interna (tipo lockwell ou similar), tipo tubular...

Porte da Empresa: ME/EPP **Declaração ME/EPP:** [SIM](#)

Declaração de Inexistência de fato superveniente: [SIM](#) **Declaração de Menor:** [SIM](#) **Declaração independente de proposta:** [SIM](#)

Declaração de Não Utilização de Trabalho Degradante ou Forçado: [SIM](#) **Declaração de Acessibilidade:** [SIM](#) **Declaração de Cota de Aprendizagem:** [SIM](#)

15.170.340/0001-38 -  DECK COMERCIO DE MOLDURAS LTDA EIRELI 60 9.600,0000 9.000,0000  17/08/2022 08:52:05:327 - [Consultar](#) [SIM](#)

Marca: lockwell

Fabricante: lockwell

Modelo / Versão: 35mm

Descrição detalhada do objeto ofertado: Fechadura Acabamento Superficial: Pintado - Preto Fosco, Aplicação: Porta De Divisória, Tipo: Tubular, Características Adicionais: Com Chave De Um Lado E Pino Do Outro, Material Caixa: Aço ...

Porte da Empresa: ME/EPP **Declaração ME/EPP:** [SIM](#)

Declaração de Inexistência de fato superveniente: [SIM](#) **Declaração de Menor:** [SIM](#) **Declaração independente de proposta:** [SIM](#)

Declaração de Não Utilização de Trabalho Degradante ou Forçado: [SIM](#) **Declaração de Acessibilidade:** [SIM](#) **Declaração de Cota de Aprendizagem:** [SIM](#)

03.851.189/0001-14 -  HABIB DECORACOES DE ITAJUBA LTDA 60 10.200,0000 9.800,0000  17/08/2022 09:04:42:050 - [Consultar](#) [SIM](#)

Marca: Gold

Fabricante: Gold

Modelo / Versão: Fechadura

Descrição detalhada do objeto ofertado: FECHADURA, MATERIAL CAIXA AÇO, ACABAMENTO SUPERFICIAL PINTADO- PRETO FOSCO, CARACTERÍSTICAS ADICIONAIS COM CHAVE DE UM LADO E PINO DO OUTRO, TIPO TUBULAR, APLICAÇÃO PORTA DE DIVISÓRIA...

Porte da Empresa: ME/EPP **Declaração ME/EPP:** [SIM](#)

Declaração de Inexistência de fato superveniente: [SIM](#) **Declaração de Menor:** [SIM](#) **Declaração independente de proposta:** [SIM](#)

Declaração de Não Utilização de Trabalho Degradante ou Forçado: [SIM](#) **Declaração de Acessibilidade:** [SIM](#) **Declaração de Cota de Aprendizagem:** [SIM](#)

Para mais informações sobre o porte da empresa, clique [aqui](#).

[Menu](#) [Voltar](#)



Visualização de Propostas

UASG: 926302 - PROCURADORIA GERAL DE JUSTICA DA BAHIA

Pregão nº: **222022**

Modo de Disputa: Aberto

Menu Voltar

Fornecedor assinalado com (*) teve sua proposta desclassificada para o item.

Na coluna "Declaração", os fornecedores que estão assinalados com 'SIM', declaram que estão cientes e concordam com as condições contidas no edital e seus anexos, bem como de que cumprem plenamente os requisitos de habilitação definidos no edital.

Item: 2 - Travessa Para Divisória **Qtde Solicitada:** 700 **Qtde Aceita:** 0 **Valor Máximo Aceitável:** R\$ 17.339,0000 **Recurso:** Sem

Tratamento Diferenciado: Tipo I - Participação Exclusiva de ME/EPP/Equiparada

Aplicabilidade Decreto 7174: Não

Aplicabilidade Margem de Preferência: Não

Intervalo mínimo entre lances: 1,00 %

Fornecedor	Qtde Ofertada	Proposta (R\$)	Melhor Lance (R\$)	Data Melhor Lance	Valor (R\$) Negociado	Situação da Proposta	Anexo	Declaração
19.518.708/0001-67 -  INFRACORP COMERCIO E SERVICO EIRELI	700	17.339,0000	15.080,0000 	17/08/2022 09:02:55:270	15.078,0000	Adjudicado	Consultar	SIM

Marca: eucatex

Fabricante: eucatex



Modelo / Versão: EUAPLAC - uv

Descrição detalhada do objeto ofertado: PERFIL, em "H", travessa, para divisória, em chapa de aço galvanizado, vara de 3m, dimensões 35 mm de largura x 19/20 mm de altura, cor preto...

Porte da Empresa: ME/EPP **Declaração ME/EPP:** [SIM](#)

Declaração de Inexistência de fato superveniente: [SIM](#) **Declaração de Menor:** [SIM](#) **Declaração independente de proposta:** [SIM](#)

Declaração de Não Utilização de Trabalho Degradante ou Forçado: [SIM](#) **Declaração de Acessibilidade:** [SIM](#) **Declaração de Cota de Aprendizagem:** [SIM](#)

26.113.297/0001-95 -  T A WEBER	700	17.150,0000	15.275,0000 	17/08/2022 09:01:57:663	-		Consultar	SIM
--	-----	-------------	---	----------------------------	---	--	---------------------------	---------------------

Marca: ROLLFOR

Fabricante: ROLLFOR



Modelo / Versão: RF 203

Descrição detalhada do objeto ofertado: PERFIL, em "H", travessa, para divisória, em chapa de aço galvanizado, vara de 3m, dimensões 35 mm de largura x 19/20 mm de altura, cor preto. Marca: ROLLFOR Mod: RF 203...

Porte da Empresa: ME/EPP **Declaração ME/EPP:** [SIM](#)

Declaração de Inexistência de fato superveniente: [SIM](#) **Declaração de Menor:** [SIM](#) **Declaração independente de proposta:** [SIM](#)

Declaração de Não Utilização de Trabalho Degradante ou Forçado: [SIM](#) **Declaração de Acessibilidade:** [SIM](#) **Declaração de Cota de Aprendizagem:** [SIM](#)

03.851.189/0001-14 -  HABIB DECORACOES DE ITAJUBA LTDA	700	35.000,0000	16.900,0000 	17/08/2022 09:03:37:253	-		Consultar	SIM
---	-----	-------------	---	----------------------------	---	--	---------------------------	---------------------

Marca: Roll-for

Fabricante: Roll-for



Modelo / Versão: PERFIL, em H

Descrição detalhada do objeto ofertado: TRAVESSA PARA DIVISÓRIA, MATERIAL AÇO GALVANIZADO, COR CINZA, TIPO H...

Porte da Empresa: ME/EPP **Declaração ME/EPP:** SIM

Declaração de Inexistência de fato superveniente: SIM **Declaração de Menor:** SIM **Declaração independente de proposta:** SIM

Declaração de Não Utilização de Trabalho Degradante ou Forçado: SIM **Declaração de Acessibilidade:** SIM **Declaração de Cota de Aprendizagem:** SIM

19.743.431/0001-76 -  LP INOVACAO E 700 21.000,0000 17.050,0000  17/08/2022 08:59:42:997 - [Consultar](#) SIM



Marca: ROLLFOR
Fabricante: ROLLFOR
Modelo / Versão: ROLLFOR

Descrição detalhada do objeto ofertado: PERFIL, em "H", travessa, para divisória, em chapa de aço galvanizado, vara de 3m, dimensões 35 mm de largura x 19/20 mm de altura, cor preto....

Porte da Empresa: ME/EPP **Declaração ME/EPP:** SIM

Declaração de Inexistência de fato superveniente: SIM **Declaração de Menor:** SIM **Declaração independente de proposta:** SIM

Declaração de Não Utilização de Trabalho Degradante ou Forçado: SIM **Declaração de Acessibilidade:** SIM **Declaração de Cota de Aprendizagem:** SIM

02.815.283/0001-55 -  IMPERIO MDF 700 350.000,0000 19.600,0000  17/08/2022 08:58:40:880 - [Consultar](#) SIM



Marca: EUCATEX
Fabricante: EUCATEX
Modelo / Versão: EUCATEX

Descrição detalhada do objeto ofertado: PERFIL, em "H", travessa, para divisória, em chapa de aço galvanizado, vara de 3m, dimensões 35 mm de largura x 19/20 mm de altura, cor preto....

Porte da Empresa: ME/EPP **Declaração ME/EPP:** SIM

Declaração de Inexistência de fato superveniente: SIM **Declaração de Menor:** SIM **Declaração independente de proposta:** SIM

Declaração de Não Utilização de Trabalho Degradante ou Forçado: SIM **Declaração de Acessibilidade:** SIM **Declaração de Cota de Aprendizagem:** SIM

15.170.340/0001-38 -  DECK COMERCIO 700 32.200,0000 26.000,0000  17/08/2022 08:52:45:317 - [Consultar](#) SIM



Marca: perfil
Fabricante: perfil
Modelo / Versão: h

Descrição detalhada do objeto ofertado: Travessa Para Divisória Material: Aço Galvanizado, Cor: Cinza, Tipo: H...

Porte da Empresa: ME/EPP **Declaração ME/EPP:** SIM

Declaração de Inexistência de fato superveniente: SIM **Declaração de Menor:** SIM **Declaração independente de proposta:** SIM

Declaração de Não Utilização de Trabalho Degradante ou Forçado: SIM **Declaração de Acessibilidade:** SIM **Declaração de Cota de Aprendizagem:** SIM

20.935.555/0001-32 -  BRASIL DESIGN 700 28.000,0000 28.000,0000  17/08/2022 08:30:00:397 - [Consultar](#) SIM

Marca: Eucatex
Fabricante: Eucatex
Modelo / Versão: Perfil H

Descrição detalhada do objeto ofertado: TRAVESSA PARA DIVISÓRIA, MATERIAL AÇO GALVANIZADO, COR CINZA, TIPO H...

Porte da Empresa: ME/EPP **Declaração ME/EPP:** SIM

Declaração de Inexistência de fato superveniente: SIM **Declaração de Menor:** SIM **Declaração independente de proposta:** SIM

Declaração de Não Utilização de Trabalho Degradante ou Forçado: SIM **Declaração de Acessibilidade:** SIM **Declaração de Cota de Aprendizagem:** SIM

Para mais informações sobre o porte da empresa, clique [aqui](#).



Visualização de Propostas

UASG: 926302 - PROCURADORIA GERAL DE JUSTICA DA BAHIA

Pregão nº: **222022**

Modo de Disputa: Aberto

Menu Voltar

Fornecedor assinalado com (*) teve sua proposta desclassificada para o item.

Na coluna "Declaração", os fornecedores que estão assinalados com 'SIM', declaram que estão cientes e concordam com as condições contidas no edital e seus anexos, bem como de que cumprem plenamente os requisitos de habilitação definidos no edital.



Item: 3 - **Guia Para Divisória** Qtde Solicitada: 500 Qtde Aceita: 0 Valor Máximo Aceitável: R\$ 9.325,0000 Recurso: Sem

Tratamento Diferenciado: Tipo I - Participação Exclusiva de ME/EPP/Equiparada

Aplicabilidade Decreto 7174: Não

Aplicabilidade Margem de Preferência: Não

Intervalo mínimo entre lances: 1,00 %

Fornecedor	Qtde Ofertada	Proposta (R\$)	Melhor Lance (R\$)	Data Melhor Lance	Valor (R\$) Negociado	Situação da Proposta	Anexo	Declaração
19.518.708/0001-67 -  INFRACORP COMERCIO E SERVICO EIRELI	500	9.325,0000	8.600,0000 	17/08/2022 09:01:40:070	-	Adjudicado	Consultar	SIM

Marca: eucatex

Fabricante: eucatex



Modelo / Versão: EUACPLAC - uv

Descrição detalhada do objeto ofertado: PERFIL, em "U", para divisória, em chapa de aço galvanizado, vara de 3m, dimensões 35 mm de largura x 10 mm de altura, cor preto. ...

Porte da Empresa: ME/EPP Declaração ME/EPP: [SIM](#)

Declaração de Inexistência de fato superveniente: [SIM](#) Declaração de Menor: [SIM](#) Declaração independente de proposta: [SIM](#)

Declaração de Não Utilização de Trabalho Degradante ou Forçado: [SIM](#) Declaração de Acessibilidade: [SIM](#) Declaração de Cota de Aprendizagem: [SIM](#)

03.851.189/0001-14 -  HABIB DECORACOES DE ITAJUBA LTDA	500	25.000,0000	8.702,1000 	17/08/2022 09:00:55:873	-		Consultar	SIM
---	-----	-------------	--	-------------------------	---	--	---------------------------	---------------------

Marca: Roll-for

Fabricante: Roll-for

Modelo / Versão: PERFIL, em U

Descrição detalhada do objeto ofertado: GUIA PARA DIVISÓRIA, MATERIAL AÇO GALVANIZADO, ACABAMENTO SUPERFICIAL PINTURA ELETROSTÁTICA A PÓ, COR CINZA, LARGURA 35 MM, COMPRIMENTO 3 M, CARACTERÍSTICASADICIONAIS PERFIL 'U'...

Porte da Empresa: ME/EPP Declaração ME/EPP: [SIM](#)

Declaração de Inexistência de fato superveniente: [SIM](#) Declaração de Menor: [SIM](#) Declaração independente de proposta: [SIM](#)

Declaração de Não Utilização de Trabalho Degradante ou Forçado: [SIM](#) Declaração de Acessibilidade: [SIM](#) Declaração de Cota de Aprendizagem: [SIM](#)

26.113.297/0001-95 -  T A WEBER	500	9.250,0000	8.999,8000 	17/08/2022 08:59:36:217	-		Consultar	SIM
--	-----	------------	--	-------------------------	---	--	---------------------------	---------------------

Marca: ROLLFOR

Fabricante: ROLLFOR



Modelo / Versão: RF 205

Descrição detalhada do objeto ofertado: PERFIL, em "U", para divisória, em chapa de aço galvanizado, vara de 3m, dimensões 35 mm de largura x 10 mm de altura, cor preto. Marca: ROLLFOR
Mod: RF 205...

Porte da Empresa: ME/EPP **Declaração ME/EPP:** SIM

Declaração de Inexistência de fato superveniente: SIM **Declaração de Menor:** SIM **Declaração independente de proposta:** SIM

Declaração de Não Utilização de Trabalho Degradante ou Forçado: SIM **Declaração de Acessibilidade:** SIM **Declaração de Cota de Aprendizagem:** SIM

19.743.431/0001-76 -  LP INOVACAO E SOLUCOES LTDA	500	10.000,0000	10.000,0000 	17/08/2022 08:30:00:397	-	Consultar	<u>SIM</u>
--	-----	-------------	---	----------------------------	---	---------------------------	------------



Marca: ROLLFOR
Fabricante: ROLLFOR
Modelo / Versão: ROLLFOR

Descrição detalhada do objeto ofertado: PERFIL, em "U", para divisória, em chapa de aço galvanizado, vara de 3m, dimensões 35 mm de largura x 10 mm de altura, cor preto. ...

Porte da Empresa: ME/EPP **Declaração ME/EPP:** SIM

Declaração de Inexistência de fato superveniente: SIM **Declaração de Menor:** SIM **Declaração independente de proposta:** SIM

Declaração de Não Utilização de Trabalho Degradante ou Forçado: SIM **Declaração de Acessibilidade:** SIM **Declaração de Cota de Aprendizagem:** SIM

02.815.283/0001-55 -  IMPERIO MDF COMERCIO E SERVICOS LTDA	500	250.000,0000	11.250,0000 	17/08/2022 08:58:45:130	-	Consultar	<u>SIM</u>
---	-----	--------------	---	----------------------------	---	---------------------------	------------



Marca: EUCATEX
Fabricante: EUCATEX
Modelo / Versão: EUCATEX

Descrição detalhada do objeto ofertado: PERFIL, em "U", para divisória, em chapa de aço galvanizado, vara de 3m, dimensões 35 mm de largura x 10 mm de altura, cor preto....

Porte da Empresa: ME/EPP **Declaração ME/EPP:** SIM

Declaração de Inexistência de fato superveniente: SIM **Declaração de Menor:** SIM **Declaração independente de proposta:** SIM

Declaração de Não Utilização de Trabalho Degradante ou Forçado: SIM **Declaração de Acessibilidade:** SIM **Declaração de Cota de Aprendizagem:** SIM

15.170.340/0001-38 -  DECK COMERCIO DE MOLDURAS LTDA EIRELI	500	17.000,0000	15.500,0000 	17/08/2022 08:55:35:170	-	Consultar	<u>SIM</u>
--	-----	-------------	---	----------------------------	---	---------------------------	------------



Marca: perfil
Fabricante: perfil
Modelo / Versão: U

Descrição detalhada do objeto ofertado: Guia Para Divisória Material: Aço Galvanizado, Acabamento Superficial: Pintura Eletrostática A Pó, Comprimento: 3 M, Cor: Cinza, Largura: 35 MM, Características Adicionais: Perfil "U" ...

Porte da Empresa: ME/EPP **Declaração ME/EPP:** SIM

Declaração de Inexistência de fato superveniente: SIM **Declaração de Menor:** SIM **Declaração independente de proposta:** SIM

Declaração de Não Utilização de Trabalho Degradante ou Forçado: SIM **Declaração de Acessibilidade:** SIM **Declaração de Cota de Aprendizagem:** SIM

20.935.555/0001-32 -  BRASIL DESIGN REVESTIMENTOS LTDA	500	20.000,0000	20.000,0000 	17/08/2022 08:30:00:397	-	Consultar	<u>SIM</u>
---	-----	-------------	---	----------------------------	---	---------------------------	------------

Marca: Eucatex
Fabricante: Eucatex
Modelo / Versão: Perfil U

Descrição detalhada do objeto ofertado: GUIA PARA DIVISÓRIA, MATERIAL AÇO GALVANIZADO, ACABAMENTO SUPERFICIAL PINTURA ELETROSTÁTICA A PÓ, COR CINZA, LARGURA 35 MM, COMPRIMENTO 3 M, CARACTERÍSTICASADICIONAIS PERFIL 'U'...

Porte da Empresa: ME/EPP **Declaração ME/EPP:** SIM

Declaração de Inexistência de fato superveniente: SIM **Declaração de Menor:** SIM **Declaração independente de proposta:** SIM

Declaração de Não Utilização de Trabalho Degradante ou Forçado: [SIM](#)

Declaração de Acessibilidade: [SIM](#)

Declaração de Cota de Aprendizagem: [SIM](#)

Para mais informações sobre o porte da empresa, clique [aqui](#).

Menu **Voltar**



Visualização de Propostas

UASG: 926302 - PROCURADORIA GERAL DE JUSTICA DA BAHIA

Pregão nº: **222022**

Modo de Disputa: Aberto

Menu Voltar

Fornecedor assinalado com (*) teve sua proposta desclassificada para o item.

Na coluna "Declaração", os fornecedores que estão assinalados com 'SIM', declaram que estão cientes e concordam com as condições contidas no edital e seus anexos, bem como de que cumprem plenamente os requisitos de habilitação definidos no edital.



Item: 4 - Rodapé **Qtde Solicitada: 60** **Qtde Aceita: 0** **Valor Máximo Aceitável: R\$ 811,2000** **Recurso: Sem**

Tratamento Diferenciado: Tipo I - Participação Exclusiva de ME/EPP/Equiparada

Aplicabilidade Decreto 7174: Não

Aplicabilidade Margem de Preferência: Não

Intervalo mínimo entre lances: 1,00 %

Fornecedor	Qtde Ofertada	Proposta (R\$)	Melhor Lance (R\$)	Data Melhor Lance	Valor (R\$) Negociado	Situação da Proposta	Anexo	Declaração
26.113.297/0001-95 -  T A WEBER	60	810,0000	810,0000 	17/08/2022 08:30:00:397	-	Adjudicado	Consultar	SIM

Marca: ROLLFOR

Fabricante: ROLLFOR



Modelo / Versão: RF 208

Descrição detalhada do objeto ofertado: RODAPÉ, para divisória, em aço galvanizado, cor preto, com comprimento mínimo 1,15m. Marca: ROLLFOR Mod: RF 208...

Porte da Empresa: ME/EPP **Declaração ME/EPP:** [SIM](#)

Declaração de Inexistência de fato superveniente: [SIM](#) **Declaração de Menor:** [SIM](#) **Declaração independente de proposta:** [SIM](#)

Declaração de Não Utilização de Trabalho Degradante ou Forçado: [SIM](#) **Declaração de Acessibilidade:** [SIM](#) **Declaração de Cota de Aprendizagem:** [SIM](#)

02.815.283/0001-55 -  IMPERIO MDF COMERCIO E SERVICOS LTDA	60	30.000,0000	1.050,0000 	17/08/2022 09:11:32:770	-		Consultar	SIM
--	----	-------------	--	----------------------------	---	--	---------------------------	---------------------

Marca: EUCATEX

Fabricante: EUCATEX



Modelo / Versão: EUCATEX

Descrição detalhada do objeto ofertado: RODAPÉ, para divisória, em aço galvanizado, cor preto, com comprimento mínimo 1,15m....

Porte da Empresa: ME/EPP **Declaração ME/EPP:** [SIM](#)

Declaração de Inexistência de fato superveniente: [SIM](#) **Declaração de Menor:** [SIM](#) **Declaração independente de proposta:** [SIM](#)

Declaração de Não Utilização de Trabalho Degradante ou Forçado: [SIM](#) **Declaração de Acessibilidade:** [SIM](#) **Declaração de Cota de Aprendizagem:** [SIM](#)

15.170.340/0001-38 -  DECK COMERCIO DE MOLDURAS LTDA EIRELI	60	1.140,0000	1.100,0000 	17/08/2022 09:10:43:963	-		Consultar	SIM
---	----	------------	--	----------------------------	---	--	---------------------------	---------------------

Marca: perfi

Fabricante: perfil



Modelo / Versão: 1,15

Descrição detalhada do objeto ofertado: Rodapé Material: Alumínio, Acabamento: Anodizado, Aplicação: Divisória...

Porte da Empresa: ME/EPP **Declaração ME/EPP:** SIM

Declaração de Inexistência de fato superveniente: SIM **Declaração de Menor:** SIM **Declaração independente de proposta:** SIM

Declaração de Não Utilização de Trabalho Degradante ou Forçado: SIM **Declaração de Acessibilidade:** SIM **Declaração de Cota de Aprendizagem:** SIM

19.743.431/0001-76 -  LP INOVACAO E SOLUCOES LTDA 60 1.200,0000 1.200,0000  17/08/2022 08:30:00:397 - [Consultar](#) SIM



Marca: ROLLFOR
Fabricante: ROLLFOR
Modelo / Versão: ROLLFOR

Descrição detalhada do objeto ofertado: RODAPÉ, para divisória, em aço galvanizado, cor preto, com comprimento mínimo 1,15m....

Porte da Empresa: ME/EPP **Declaração ME/EPP:** SIM

Declaração de Inexistência de fato superveniente: SIM **Declaração de Menor:** SIM **Declaração independente de proposta:** SIM

Declaração de Não Utilização de Trabalho Degradante ou Forçado: SIM **Declaração de Acessibilidade:** SIM **Declaração de Cota de Aprendizagem:** SIM

03.851.189/0001-14 -  HABIB DECORACOES DE ITAJUBA LTDA 60 1.800,0000 1.700,0000  17/08/2022 09:12:38:523 - [Consultar](#) SIM

Marca: Roll-for
Fabricante: Roll-for
Modelo / Versão: RODAPÉ

Descrição detalhada do objeto ofertado: RODAPÉ, MATERIAL ALUMINIO, ACABAMENTO ANODIZADO, APLICACÃO DIVISÓRIA...

Porte da Empresa: ME/EPP **Declaração ME/EPP:** SIM

Declaração de Inexistência de fato superveniente: SIM **Declaração de Menor:** SIM **Declaração independente de proposta:** SIM

Declaração de Não Utilização de Trabalho Degradante ou Forçado: SIM **Declaração de Acessibilidade:** SIM **Declaração de Cota de Aprendizagem:** SIM

Para mais informações sobre o porte da empresa, clique [aqui](#).

Menu [Voltar](#)



Visualização de Propostas

UASG: 926302 - PROCURADORIA GERAL DE JUSTICA DA BAHIA

Pregão nº: **222022**

Modo de Disputa: Aberto

Menu Voltar

Fornecedor assinalado com (*) teve sua proposta desclassificada para o item.

Na coluna "Declaração", os fornecedores que estão assinalados com 'SIM', declaram que estão cientes e concordam com as condições contidas no edital e seus anexos, bem como de que cumprem plenamente os requisitos de habilitação definidos no edital.



Item: 5 - **Baguete** Qtde Solicitada: 120 Qtde Aceita: 0 Valor Máximo Aceitável: R\$ 1.002,0000 Recurso: Sem

Tratamento Diferenciado: Tipo I - Participação Exclusiva de ME/EPP/Equiparada

Aplicabilidade Decreto 7174: Não

Aplicabilidade Margem de Preferência: Não

Intervalo mínimo entre lances: 1,00 %

Fornecedor	Qtde Ofertada	Proposta (R\$)	Melhor Lance (R\$)	Data Melhor Lance	Valor (R\$) Negociado	Situação da Proposta	Anexo	Declaração
26.113.297/0001-95 -  T A WEBER	120	996,0000	810,0000 	17/08/2022 09:04:49:870	-	Adjudicado	Consultar	SIM

Marca: ROLLFOR

Fabricante: ROLLFOR

Modelo / Versão: RF 222

Descrição detalhada do objeto ofertado: APOIO DE BAGUETE, para divisória 35mm, em aço galvanizado, comprimento 1,185m, cor preto. Marca: ROLLFOR Mod: RF 222...

Porte da Empresa: ME/EPP Declaração ME/EPP: [SIM](#)

Declaração de Inexistência de fato superveniente: [SIM](#) Declaração de Menor: [SIM](#) Declaração independente de proposta: [SIM](#)

Declaração de Não Utilização de Trabalho Degradante ou Forçado: [SIM](#) Declaração de Acessibilidade: [SIM](#) Declaração de Cota de Aprendizagem: [SIM](#)

03.851.189/0001-14 -  HABIB DECORACOES DE ITAJUBA LTDA	120	3.000,0000	830,0000 	17/08/2022 09:04:39:750	-		Consultar	SIM
--	-----	------------	--	----------------------------	---	--	---------------------------	---------------------

Marca: Roll-for

Fabricante: Roll-for



Modelo / Versão: PERFIL, em U

Descrição detalhada do objeto ofertado: BAGUETE, MATERIAL AÇO, APLICAÇÃO FIXAÇÃO DIVISÓRIA NAVAL, COR BRANCA...

Porte da Empresa: ME/EPP Declaração ME/EPP: [SIM](#)

Declaração de Inexistência de fato superveniente: [SIM](#) Declaração de Menor: [SIM](#) Declaração independente de proposta: [SIM](#)

Declaração de Não Utilização de Trabalho Degradante ou Forçado: [SIM](#) Declaração de Acessibilidade: [SIM](#) Declaração de Cota de Aprendizagem: [SIM](#)

02.815.283/0001-55 -  IMPERIO MDF COMERCIO E SERVICOS LTDA	120	60.000,0000	840,0000 	17/08/2022 09:02:41:353	-		Consultar	SIM
--	-----	-------------	--	----------------------------	---	--	---------------------------	---------------------

Marca: EUCATEX

Fabricante: EUCATEX



Modelo / Versão: EUCATEX

Descrição detalhada do objeto ofertado: APOIO DE BAGUETE, para divisória 35mm, em aço galvanizado, comprimento 1,185m, cor preto....

Porte da Empresa: ME/EPP **Declaração ME/EPP:** SIM

Declaração de Inexistência de fato superveniente: SIM **Declaração de Menor:** SIM **Declaração independente de proposta:** SIM

Declaração de Não Utilização de Trabalho Degradante ou Forçado: SIM **Declaração de Acessibilidade:** SIM **Declaração de Cota de Aprendizagem:** SIM

19.518.708/0001-67 -  INFRACORP 120 1.002,0000 970,0000  17/08/2022 08:55:28:200 - [Consultar](#) SIM

Marca: eucatex

Fabricante: eucatex

Modelo / Versão: EUACLAC - uv

Descrição detalhada do objeto ofertado: APOIO DE BAGUETE, para divisória 35mm, em aço galvanizado, comprimento 1,185m, cor preto ...

Porte da Empresa: ME/EPP **Declaração ME/EPP:** SIM

Declaração de Inexistência de fato superveniente: SIM **Declaração de Menor:** SIM **Declaração independente de proposta:** SIM

Declaração de Não Utilização de Trabalho Degradante ou Forçado: SIM **Declaração de Acessibilidade:** SIM **Declaração de Cota de Aprendizagem:** SIM

19.743.431/0001-76 -  LP INOVACAO E SOLUCOES LTDA 120 1.200,0000 1.200,0000  17/08/2022 08:30:00:397 - [Consultar](#) SIM

Marca: ROLLFOR

Fabricante: ROLLFOR

Modelo / Versão: ROLLFOR

Descrição detalhada do objeto ofertado: APOIO DE BAGUETE, para divisória 35mm, em aço galvanizado, comprimento 1,185m, cor preto. ...

Porte da Empresa: ME/EPP **Declaração ME/EPP:** SIM

Declaração de Inexistência de fato superveniente: SIM **Declaração de Menor:** SIM **Declaração independente de proposta:** SIM

Declaração de Não Utilização de Trabalho Degradante ou Forçado: SIM **Declaração de Acessibilidade:** SIM **Declaração de Cota de Aprendizagem:** SIM

15.170.340/0001-38 -  DECK COMERCIO DE MOLDURAS LTDA EIRELI 120 1.680,0000 1.680,0000  17/08/2022 08:30:00:397 - [Consultar](#) SIM

Marca: perfil

Fabricante: perfil

Modelo / Versão: 1,185

Descrição detalhada do objeto ofertado: Baguete Material: Aço, Aplicação: Fixação Divisória Naval, Cor: Branca ...

Porte da Empresa: ME/EPP **Declaração ME/EPP:** SIM

Declaração de Inexistência de fato superveniente: SIM **Declaração de Menor:** SIM **Declaração independente de proposta:** SIM

Declaração de Não Utilização de Trabalho Degradante ou Forçado: SIM **Declaração de Acessibilidade:** SIM **Declaração de Cota de Aprendizagem:** SIM

Para mais informações sobre o porte da empresa, clique [aqui](#).

[Menu](#) [Voltar](#)

 Imprimir o **Relatório**

Visualização de Propostas

UASG: 926302 - PROCURADORIA GERAL DE JUSTICA DA BAHIA

Pregão nº: **222022**

Modo de Disputa: Aberto

Menu Voltar

Fornecedor assinalado com (*) teve sua proposta desclassificada para o item.

Na coluna "Declaração", os fornecedores que estão assinalados com 'SIM', declaram que estão cientes e concordam com as condições contidas no edital e seus anexos, bem como de que cumprem plenamente os requisitos de habilitação definidos no edital.

Item: 6 - **Dobradiça** Qtde Solicitada: 120 Qtde Aceita: 0 Valor Máximo Aceitável: R\$ 1.010,4000 Recurso: Sem



Tratamento Diferenciado: Tipo I - Participação Exclusiva de ME/EPP/Equiparada

Aplicabilidade Decreto 7174: Não

Aplicabilidade Margem de Preferência: Não

Intervalo mínimo entre lances: 1,00 %

Motivo do Cancelamento do Item: **Item fracassado por ausência de propostas que atendessem ao edital.**

Fornecedor	Qtde Ofertada	Proposta (R\$)	Melhor Lance (R\$)	Data Melhor Lance	Valor (R\$) Negociado	Situação da Proposta	Anexo	Declaração
19.518.708/0001-67 -  INFRACORP COMERCIO E SERVICO EIRELI	120	1.010,4000	1.010,4000 	17/08/2022 08:30:00:397	-		Consultar	SIM

Marca: espaçofix
Fabricante: espaçofix
Modelo / Versão: 7589



Descrição detalhada do objeto ofertado: DOBRADIÇA, para porta de divisória, 85 a 90mm x 57 a 60mm, cor preto ...

Porte da Empresa: ME/EPP Declaração ME/EPP: [SIM](#)

Declaração de Inexistência de fato superveniente: [SIM](#) Declaração de Menor: [SIM](#) Declaração independente de proposta: [SIM](#)

Declaração de Não Utilização de Trabalho Degradante ou Forçado: [SIM](#) Declaração de Acessibilidade: [SIM](#) Declaração de Cota de Aprendizagem: [SIM](#)

Motivo da Recusa: **Conforme análise da área técnica a empresa não apresentou o catálogo exigido em edital, para este item. Deste modo, em cumprimento ao item 7 da PARTE II do instrumento convocatório, a empresa será desclassificada.**

19.743.431/0001-76 -  LP INOVACAO E SOLUCOES LTDA	120	1.200,0000	1.200,0000 	17/08/2022 08:30:00:397	-		Consultar	SIM
--	-----	------------	--	-------------------------	---	--	---------------------------	---------------------

Marca: SILVANA
Fabricante: SILVANA
Modelo / Versão: SILVANA

Descrição detalhada do objeto ofertado: DOBRADIÇA, para porta de divisória, 85 a 90mm x 57 a 60mm, cor preto...

Porte da Empresa: ME/EPP Declaração ME/EPP: [SIM](#)

Declaração de Inexistência de fato superveniente: [SIM](#) Declaração de Menor: [SIM](#) Declaração independente de proposta: [SIM](#)

Declaração de Não Utilização de Trabalho Degradante ou Forçado: [SIM](#) Declaração de Acessibilidade: [SIM](#) Declaração de Cota de Aprendizagem: [SIM](#)

Motivo da Recusa: **A proposta será recusada conforme determinado no item 17.1 da parte V do edital, já que apresenta valor superior ao estimado.**

02.815.283/0001-55 -  IMPERIO MDF	120	60.000,0000	1.320,0000 	17/08/2022	-		Consultar	SIM
--	-----	-------------	--	------------	---	--	---------------------------	---------------------

Marca: LOCKWELL
Fabricante: LOCKWELL
Modelo / Versão: LOCKWELL



Descrição detalhada do objeto ofertado: DOBRADIÇA, para porta de divisória, 85 a 90mm x 57 a 60mm, cor preto....

Porte da Empresa: ME/EPP **Declaração ME/EPP:** [SIM](#)

Declaração de Inexistência de fato superveniente: [SIM](#) **Declaração de Menor:** [SIM](#) **Declaração independente de proposta:** [SIM](#)

Declaração de Não Utilização de Trabalho Degradante ou Forçado: [SIM](#) **Declaração de Acessibilidade:** [SIM](#) **Declaração de Cota de Aprendizagem:** [SIM](#)

Motivo da Recusa: **A proposta será recusada conforme determinado no item 17.1 da parte V do edital, já que apresenta valor superior ao estimado.**

15.170.340/0001-38 -  DECK COMERCIO DE MOLDURAS LTDA EIRELI	120	1.620,0000	1.500,0000		17/08/2022 09:10:21:947	-	Consultar	SIM
--	-----	------------	------------	---	----------------------------	---	---------------------------	---------------------

Marca: sylvania
Fabricante: sylvania
Modelo / Versão: preto

Descrição detalhada do objeto ofertado: Dobradiça Material: Aço, Acabamento: Lisa, Aplicação: Porta De Divisória, Tipo: Comum, Tamanho: 85 X 57 MM, Características Adicionais: Cor Preta, Quantidade Parafusos: 6 U...

Porte da Empresa: ME/EPP **Declaração ME/EPP:** [SIM](#)

Declaração de Inexistência de fato superveniente: [SIM](#) **Declaração de Menor:** [SIM](#) **Declaração independente de proposta:** [SIM](#)

Declaração de Não Utilização de Trabalho Degradante ou Forçado: [SIM](#) **Declaração de Acessibilidade:** [SIM](#) **Declaração de Cota de Aprendizagem:** [SIM](#)

Motivo da Recusa: **A proposta será recusada conforme determinado no item 17.1 da parte V do edital, já que apresenta valor superior ao estimado.**

03.851.189/0001-14 -  HABIB DECORACOES DE ITAJUBA LTDA	120	3.000,0000	1.900,0000		17/08/2022 09:15:00:777	-	Consultar	SIM
---	-----	------------	------------	---	----------------------------	---	---------------------------	---------------------

Marca: Fame
Fabricante: Fame
Modelo / Versão: DOBRADIÇA,

Descrição detalhada do objeto ofertado: DOBRADIÇA, MATERIAL AÇO, TIPO COMUM, TAMANHO 85 X 57 MM, APLICAÇÃO PORTA DE DIVISÓRIA, CARACTERÍSTICAS ADICIONAIS COR PRETA, ACABAMENTO LISA, QUANTIDADE PARAFUSOS 6 UN...

Porte da Empresa: ME/EPP **Declaração ME/EPP:** [SIM](#)

Declaração de Inexistência de fato superveniente: [SIM](#) **Declaração de Menor:** [SIM](#) **Declaração independente de proposta:** [SIM](#)

Declaração de Não Utilização de Trabalho Degradante ou Forçado: [SIM](#) **Declaração de Acessibilidade:** [SIM](#) **Declaração de Cota de Aprendizagem:** [SIM](#)

Motivo da Recusa: **A proposta será recusada conforme determinado no item 17.1 da parte V do edital, já que apresenta valor superior ao estimado.**

Para mais informações sobre o porte da empresa, clique [aqui](#).

Menu Voltar



Visualização de Propostas

UASG: 926302 - PROCURADORIA GERAL DE JUSTICA DA BAHIA

Pregão nº: **222022**

Modo de Disputa: Aberto

Menu Voltar

Fornecedor assinalado com (*) teve sua proposta desclassificada para o item.

Na coluna "Declaração", os fornecedores que estão assinalados com 'SIM', declaram que estão cientes e concordam com as condições contidas no edital e seus anexos, bem como de que cumprem plenamente os requisitos de habilitação definidos no edital.







Item: 7 - Divisória **Qtde Solicitada: 80** **Qtde Aceita: 0** **Valor Máximo Aceitável: R\$ 12.320,0000** **Recurso: Sem**

Tratamento Diferenciado: Tipo I - Participação Exclusiva de ME/EPP/Equiparada

Aplicabilidade Decreto 7174: Não

Aplicabilidade Margem de Preferência: Não

Intervalo mínimo entre lances: 1,00 %



Fornecedor	Qtde Ofertada	Proposta (R\$)	Melhor Lance (R\$)	Data Melhor Lance	Valor (R\$) Negociado	Situação da Proposta	Anexo	Declaração
19.518.708/0001-67 -  INFRACORP COMERCIO E SERVICO EIRELI Marca: eucatex Fabricante: eucatex Modelo / Versão: EUAPLAC - uv	80	12.320,0000	12.320,0000 	17/08/2022 08:30:00:397	-	Adjudicado	Consultar	SIM
Descrição detalhada do objeto ofertado: <u>PAINEL, para divisória, miolo tipo colmeia, revestimento em laminado melamínico, dimensões 35x1200x2100mm, cor branco ...</u>								
Porte da Empresa: ME/EPP Declaração ME/EPP: SIM								
Declaração de Inexistência de fato superveniente: SIM			Declaração de Menor: SIM		Declaração independente de proposta: SIM			
Declaração de Não Utilização de Trabalho Degradante ou Forçado: SIM			Declaração de Acessibilidade: SIM		Declaração de Cota de Aprendizagem: SIM			
02.815.283/0001-55 -  IMPERIO MDF COMERCIO E SERVICOS LTDA Marca: EUCATEX Fabricante: EUCATEX Modelo / Versão: EUCATEX	80	40.000,0000	14.400,0000 	17/08/2022 08:59:23:777	-		Consultar	SIM
Descrição detalhada do objeto ofertado: <u>PAINEL, para divisória, miolo tipo colmeia, revestimento em laminado melamínico, dimensões 35x1200x2100mm, cor branco....</u>								
Porte da Empresa: ME/EPP Declaração ME/EPP: SIM								
Declaração de Inexistência de fato superveniente: SIM			Declaração de Menor: SIM		Declaração independente de proposta: SIM			
Declaração de Não Utilização de Trabalho Degradante ou Forçado: SIM			Declaração de Acessibilidade: SIM		Declaração de Cota de Aprendizagem: SIM			
15.170.340/0001-38 -  DECK COMERCIO DE MOLDURAS LTDA EIRELI Marca: divilux Fabricante: divilux Modelo / Versão: 35mm	80	15.200,0000	15.200,0000 	17/08/2022 08:30:00:397	-		Consultar	SIM

Descrição detalhada do objeto ofertado: Divisória Material: Chapa Duraplac, Acabamento Superficial: Laminado Melamínico, Altura: 2,10 M, Cor: Branca, Espessura: 35 MM, Largura: 1,20 M, Características Adicionais: Painel Cego, Miolo Tipo...

Porte da Empresa: ME/EPP **Declaração ME/EPP:** [SIM](#)

Declaração de Inexistência de fato superveniente: [SIM](#) **Declaração de Menor:** [SIM](#) **Declaração independente de proposta:** [SIM](#)

Declaração de Não Utilização de Trabalho Degradante ou Forçado: [SIM](#) **Declaração de Acessibilidade:** [SIM](#) **Declaração de Cota de Aprendizagem:** [SIM](#)

19.743.431/0001-76 -  LP INOVACAO E SOLUCOES LTDA	80	16.000,0000	16.000,0000	 17/08/2022 08:30:00:397	-	Consultar	SIM
--	----	-------------	-------------	---	---	---------------------------	---------------------

Marca: EUCATEX
Fabricante: EUCATEX
Modelo / Versão: EUCATEX

Descrição detalhada do objeto ofertado: PAINEL, para divisória, miolo tipo colmeia, revestimento em laminado melamínico, dimensões 35x1200x2100mm, cor branco....

Porte da Empresa: ME/EPP **Declaração ME/EPP:** [SIM](#)

Declaração de Inexistência de fato superveniente: [SIM](#) **Declaração de Menor:** [SIM](#) **Declaração independente de proposta:** [SIM](#)

Declaração de Não Utilização de Trabalho Degradante ou Forçado: [SIM](#) **Declaração de Acessibilidade:** [SIM](#) **Declaração de Cota de Aprendizagem:** [SIM](#)

Para mais informações sobre o porte da empresa, clique [aqui](#).

[Menu](#) [Voltar](#)



Visualização de Propostas

UASG: 926302 - PROCURADORIA GERAL DE JUSTICA DA BAHIA

Pregão nº: **222022**

Modo de Disputa: Aberto

Menu Voltar

Fornecedor assinalado com (*) teve sua proposta desclassificada para o item.

Na coluna "Declaração", os fornecedores que estão assinalados com 'SIM', declaram que estão cientes e concordam com as condições contidas no edital e seus anexos, bem como de que cumprem plenamente os requisitos de habilitação definidos no edital.







Item: 8 - Divisória **Qtde Solicitada: 55** **Qtde Aceita: 0** **Valor Máximo Aceitável: R\$ 8.317,1000** **Recurso: Sem**

Tratamento Diferenciado: Tipo I - Participação Exclusiva de ME/EPP/Equiparada

Aplicabilidade Decreto 7174: Não

Aplicabilidade Margem de Preferência: Não

Intervalo mínimo entre lances: 1,00 %



Fornecedor	Qtde Ofertada	Proposta (R\$)	Melhor Lance (R\$)	Data Melhor Lance	Valor (R\$) Negociado	Situação da Proposta	Anexo	Declaração
19.518.708/0001-67 -  INFRACORP COMERCIO E SERVICO EIRELI Marca: eucatex Fabricante: eucatex Modelo / Versão: EUCAPLAC - uv	55	8.317,1000	8.317,1000 	17/08/2022 08:30:00:397	7.804,5000	Adjudicado	Consultar	SIM
Descrição detalhada do objeto ofertado: <u>PAINEL, para divisória, miolo tipo colmeia, revestimento em laminado melamínico, dimensões 35x1200x2100mm, cor areia Jundiáí. ...</u>								
Porte da Empresa: ME/EPP Declaração ME/EPP: SIM								
Declaração de Inexistência de fato superveniente: SIM Declaração de Menor: SIM Declaração independente de proposta: SIM								
Declaração de Não Utilização de Trabalho Degradante ou Forçado: SIM Declaração de Acessibilidade: SIM Declaração de Cota de Aprendizagem: SIM								
02.815.283/0001-55 -  IMPERIO MDF COMERCIO E SERVICOS LTDA Marca: EUCATEX Fabricante: EUCATEX Modelo / Versão: EUCATEX	55	27.500,0000	9.900,0000 	17/08/2022 08:59:29:137	-		Consultar	SIM
Descrição detalhada do objeto ofertado: <u>PAINEL, para divisória, miolo tipo colmeia, revestimento em laminado melamínico, dimensões 35x1200x2100mm, cor areia Jundiáí. ...</u>								
Porte da Empresa: ME/EPP Declaração ME/EPP: SIM								
Declaração de Inexistência de fato superveniente: SIM Declaração de Menor: SIM Declaração independente de proposta: SIM								
Declaração de Não Utilização de Trabalho Degradante ou Forçado: SIM Declaração de Acessibilidade: SIM Declaração de Cota de Aprendizagem: SIM								
15.170.340/0001-38 -  DECK COMERCIO DE MOLDURAS LTDA EIRELI Marca: divilux Fabricante: divilux Modelo / Versão: 35mm	55	10.450,0000	10.450,0000 	17/08/2022 08:30:00:397	-		Consultar	SIM

Descrição detalhada do objeto ofertado: Divisória Material: Chapa De Madeira , Acabamento Superficial: Laminado Melamínico Texturizado , Altura: 2,10 M, Cor: Areia-Jundiáí , Espessura: 35 MM, Largura: 1,20 M, Características Adicionais: Tip...

Porte da Empresa: ME/EPP **Declaração ME/EPP:** [SIM](#)

Declaração de Inexistência de fato superveniente: [SIM](#) **Declaração de Menor:** [SIM](#) **Declaração independente de proposta:** [SIM](#)

Declaração de Não Utilização de Trabalho Degradante ou Forçado: [SIM](#) **Declaração de Acessibilidade:** [SIM](#) **Declaração de Cota de Aprendizagem:** [SIM](#)

19.743.431/0001-76 -  LP INOVACAO E SOLUCOES LTDA	55	11.000,0000	11.000,0000	 17/08/2022 08:30:00:397	-	Consultar	SIM
--	----	-------------	-------------	---	---	---------------------------	---------------------

Marca: EUCATEX
Fabricante: EUCATEX
Modelo / Versão: EUCATEX

Descrição detalhada do objeto ofertado: PAINEL , para divisória, miolo tipo colmeia, revestimento em laminado melamínico, dimensões 35x1200x2100mm, cor areia Jundiáí....

Porte da Empresa: ME/EPP **Declaração ME/EPP:** [SIM](#)

Declaração de Inexistência de fato superveniente: [SIM](#) **Declaração de Menor:** [SIM](#) **Declaração independente de proposta:** [SIM](#)

Declaração de Não Utilização de Trabalho Degradante ou Forçado: [SIM](#) **Declaração de Acessibilidade:** [SIM](#) **Declaração de Cota de Aprendizagem:** [SIM](#)

Para mais informações sobre o porte da empresa, clique [aqui](#).

[Menu](#) [Voltar](#)



Visualização de Propostas

UASG: 926302 - PROCURADORIA GERAL DE JUSTICA DA BAHIA

Pregão nº: **222022**

Modo de Disputa: Aberto

Menu Voltar

Fornecedor assinalado com (*) teve sua proposta desclassificada para o item.

Na coluna "Declaração", os fornecedores que estão assinalados com 'SIM', declaram que estão cientes e concordam com as condições contidas no edital e seus anexos, bem como de que cumprem plenamente os requisitos de habilitação definidos no edital.



Item: 9 - Travessa Para Divisória **Qtde Solicitada:** 120 **Qtde Aceita:** 0 **Valor Máximo Aceitável:** R\$ 4.221,6000 **Recurso:** Sem

Tratamento Diferenciado: Tipo I - Participação Exclusiva de ME/EPP/Equiparada

Aplicabilidade Decreto 7174: Não

Aplicabilidade Margem de Preferência: Não

Intervalo mínimo entre lances: 1,00 %

Fornecedor	Qtde Ofertada	Proposta (R\$)	Melhor Lance (R\$)	Data Melhor Lance	Valor (R\$) Negociado	Situação da Proposta	Anexo	Declaração
19.518.708/0001-67 -  INFRACORP COMERCIO E SERVICO EIRELI	120	4.221,6000	2.700,0000 	17/08/2022 09:01:58:720	-	Adjudicado	Consultar	SIM

Marca: eucatex

Fabricante: eucatex

Modelo / Versão: EUACPLAC - uv

Descrição detalhada do objeto ofertado: PERFIL, em "H", travessa, para divisória, em chapa de aço galvanizado, vara de 3m, dimensões 35 mm de largura x 19/20 mm de altura, cor branco. ...

Porte da Empresa: ME/EPP **Declaração ME/EPP:** [SIM](#)

Declaração de Inexistência de fato superveniente: [SIM](#) **Declaração de Menor:** [SIM](#) **Declaração independente de proposta:** [SIM](#)

Declaração de Não Utilização de Trabalho Degradante ou Forçado: [SIM](#) **Declaração de Acessibilidade:** [SIM](#) **Declaração de Cota de Aprendizagem:** [SIM](#)

26.113.297/0001-95 -  T A WEBER	120	4.200,0000	2.775,5000 	17/08/2022 09:00:00:177	-		Consultar	SIM
--	-----	------------	--	----------------------------	---	--	---------------------------	---------------------

Marca: ROLLFOR

Fabricante: ROLLFOR



Modelo / Versão: RF 203

Descrição detalhada do objeto ofertado: PERFIL, em "H", travessa, para divisória, em chapa de aço galvanizado, vara de 3m, dimensões 35 mm de largura x 19/20 mm de altura, cor branco. Marca: ROLLFOR Mod: RF 203...

Porte da Empresa: ME/EPP **Declaração ME/EPP:** [SIM](#)

Declaração de Inexistência de fato superveniente: [SIM](#) **Declaração de Menor:** [SIM](#) **Declaração independente de proposta:** [SIM](#)

Declaração de Não Utilização de Trabalho Degradante ou Forçado: [SIM](#) **Declaração de Acessibilidade:** [SIM](#) **Declaração de Cota de Aprendizagem:** [SIM](#)

36.640.273/0001-48 -  SANDRA SILVA DIAS 82044775549	120	3.600,0000	3.090,0000 	17/08/2022 08:58:14:403	-		Consultar	SIM
--	-----	------------	--	----------------------------	---	--	---------------------------	---------------------

Marca: KNAULF

Fabricante: KNAULF



Modelo / Versão: TIPO1

Descrição detalhada do objeto ofertado: Travessa Para Divisória Material: Aço Galvanizado , Cor: Cinza , Tipo: H...

Porte da Empresa: ME/EPP **Declaração ME/EPP:** SIM

Declaração de Inexistência de fato superveniente: SIM **Declaração de Menor:** SIM **Declaração independente de proposta:** SIM

Declaração de Não Utilização de Trabalho Degradante ou Forçado: SIM **Declaração de Acessibilidade:** SIM **Declaração de Cota de Aprendizagem:** SIM

02.815.283/0001-55 -  IMPERIO MDF 120 60.000,0000 3.360,0000  17/08/2022 09:00:51:847 - [Consultar](#) SIM
COMERCIO E SERVICOS LTDA

Marca: EUCATEX
Fabricante: EUCATEX
Modelo / Versão: EUCATEX

Descrição detalhada do objeto ofertado: PERFIL, em "H", travessa, para divisória, em chapa de aço galvanizado, vara de 3m, dimensões 35 mm de largura x 19/20 mm de altura, cor branco....

Porte da Empresa: ME/EPP **Declaração ME/EPP:** SIM

Declaração de Inexistência de fato superveniente: SIM **Declaração de Menor:** SIM **Declaração independente de proposta:** SIM

Declaração de Não Utilização de Trabalho Degradante ou Forçado: SIM **Declaração de Acessibilidade:** SIM **Declaração de Cota de Aprendizagem:** SIM

20.935.555/0001-32 -  BRASIL DESIGN 120 4.800,0000 4.800,0000  17/08/2022 08:30:00:397 - [Consultar](#) SIM
REVESTIMENTOS LTDA

Marca: Eucatex
Fabricante: Eucatex
Modelo / Versão: Perfil H

Descrição detalhada do objeto ofertado: TRAVESSA PARA DIVISÓRIA, MATERIAL AÇO GALVANIZADO, COR CINZA, TIPO H...

Porte da Empresa: ME/EPP **Declaração ME/EPP:** SIM

Declaração de Inexistência de fato superveniente: SIM **Declaração de Menor:** SIM **Declaração independente de proposta:** SIM

Declaração de Não Utilização de Trabalho Degradante ou Forçado: SIM **Declaração de Acessibilidade:** SIM **Declaração de Cota de Aprendizagem:** SIM

15.170.340/0001-38 -  DECK COMERCIO 120 5.520,0000 5.520,0000  17/08/2022 08:30:00:397 - [Consultar](#) SIM
DE MOLDURAS LTDA EIRELI



Marca: perfil
Fabricante: perfil
Modelo / Versão: 3m h

Descrição detalhada do objeto ofertado: Travessa Para Divisória Material: Aço Galvanizado , Cor: Cinza , Tipo: H...

Porte da Empresa: ME/EPP **Declaração ME/EPP:** SIM

Declaração de Inexistência de fato superveniente: SIM **Declaração de Menor:** SIM **Declaração independente de proposta:** SIM

Declaração de Não Utilização de Trabalho Degradante ou Forçado: SIM **Declaração de Acessibilidade:** SIM **Declaração de Cota de Aprendizagem:** SIM

03.851.189/0001-14 -  HABIB 120 6.000,0000 5.700,0000  17/08/2022 09:05:32:923 - [Consultar](#) SIM
DECORACOES DE ITAJUBA LTDA

Marca: Roll-for
Fabricante: Roll-for
Modelo / Versão: PERFIL, em H

Descrição detalhada do objeto ofertado: TRAVESSA PARA DIVISÓRIA, MATERIAL AÇO GALVANIZADO, COR CINZA, TIPO H...

Porte da Empresa: ME/EPP **Declaração ME/EPP:** SIM

Declaração de Inexistência de fato superveniente: SIM **Declaração de Menor:** SIM **Declaração independente de proposta:** SIM

Declaração de Não Utilização de Trabalho Degradante ou Forçado: SIM **Declaração de Acessibilidade:** SIM **Declaração de Cota de Aprendizagem:** SIM

19.743.431/0001-76 -  LP INOVACAO E 120 6.000,0000 6.000,0000  17/08/2022 - [Consultar](#) SIM
SERVICOS DE MANUTENCAO E REPARACAO

Marca: ROLLFOR

Fabricante: ROLLFOR

Modelo / Versão: ROLLFOR

Descrição detalhada do objeto ofertado: PERFIL, em "H", travessa, para divisória, em chapa de aço galvanizado, vara de 3m, dimensões 35 mm de largura x 19/20 mm de altura, cor branco....

Porte da Empresa: ME/EPP **Declaração ME/EPP:** SIM

Declaração de Inexistência de fato superveniente: SIM **Declaração de Menor:** SIM **Declaração independente de proposta:** SIM

Declaração de Não Utilização de Trabalho Degradante ou Forçado: SIM **Declaração de Acessibilidade:** SIM **Declaração de Cota de Aprendizagem:** SIM

Para mais informações sobre o porte da empresa, clique [aqui](#).

[Menu](#) [Voltar](#)



Visualização de Propostas

UASG: 926302 - PROCURADORIA GERAL DE JUSTICA DA BAHIA

Pregão nº: **222022**

Modo de Disputa: Aberto

Menu Voltar

Fornecedor assinalado com (*) teve sua proposta desclassificada para o item.

Na coluna "Declaração", os fornecedores que estão assinalados com 'SIM', declaram que estão cientes e concordam com as condições contidas no edital e seus anexos, bem como de que cumprem plenamente os requisitos de habilitação definidos no edital.



Item: 10 - **Guia Para Divisória** Qtde Solicitada: 80 Qtde Aceita: 0 Valor Máximo Aceitável: R\$ 1.540,8000 Recurso: Sem

Tratamento Diferenciado: Tipo I - Participação Exclusiva de ME/EPP/Equiparada

Aplicabilidade Decreto 7174: Não

Aplicabilidade Margem de Preferência: Não

Intervalo mínimo entre lances: 1,00 %

Fornecedor	Qtde Ofertada	Proposta (R\$)	Melhor Lance (R\$)	Data Melhor Lance	Valor (R\$) Negociado	Situação da Proposta	Anexo	Declaração
19.518.708/0001-67 -  INFRACORP COMERCIO E SERVICO EIRELI	80	1.540,8000	1.420,0000 	17/08/2022 09:02:05:327	-	Adjudicado	Consultar	SIM

Marca: eucatex

Fabricante: eucatex

Modelo / Versão: EUACLAC - uv

Descrição detalhada do objeto ofertado: PERFIL, em "U", para divisória, em chapa de aço galvanizado, vara de 3m, dimensões 35 mm de largura x 10 mm de altura, cor branco ...

Porte da Empresa: ME/EPP Declaração ME/EPP: [SIM](#)

Declaração de Inexistência de fato superveniente: [SIM](#) Declaração de Menor: [SIM](#) Declaração independente de proposta: [SIM](#)

Declaração de Não Utilização de Trabalho Degradante ou Forçado: [SIM](#) Declaração de Acessibilidade: [SIM](#) Declaração de Cota de Aprendizagem: [SIM](#)

26.113.297/0001-95 -  T A WEBER	80	1.536,0000	1.455,5000 	17/08/2022 09:00:11:373	-		Consultar	SIM
--	----	------------	--	-------------------------	---	--	---------------------------	---------------------

Marca: ROLLFOR

Fabricante: ROLLFOR

Modelo / Versão: RF 205



Descrição detalhada do objeto ofertado: PERFIL, em "U", para divisória, em chapa de aço galvanizado, vara de 3m, dimensões 35 mm de largura x 10 mm de altura, cor branco. Marca: ROLLFOR

Mod: RF 205...

Porte da Empresa: ME/EPP Declaração ME/EPP: [SIM](#)

Declaração de Inexistência de fato superveniente: [SIM](#) Declaração de Menor: [SIM](#) Declaração independente de proposta: [SIM](#)

Declaração de Não Utilização de Trabalho Degradante ou Forçado: [SIM](#) Declaração de Acessibilidade: [SIM](#) Declaração de Cota de Aprendizagem: [SIM](#)

02.815.283/0001-55 -  IMPERIO MDF COMERCIO E SERVICOS LTDA	80	40.000,0000	1.800,0000 	17/08/2022 08:59:34:147	-		Consultar	SIM
---	----	-------------	--	-------------------------	---	--	---------------------------	---------------------

Marca: EUCATEX

Fabricante: EUCATEX



Modelo / Versão: EUCATEX

Descrição detalhada do objeto ofertado: PERFIL, em "U", para divisória, em chapa de aço galvanizado, vara de 3m, dimensões 35 mm de largura x 10 mm de altura, cor branco....

Porte da Empresa: ME/EPP **Declaração ME/EPP:** [SIM](#)

Declaração de Inexistência de fato superveniente: [SIM](#) **Declaração de Menor:** [SIM](#) **Declaração independente de proposta:** [SIM](#)

Declaração de Não Utilização de Trabalho Degradante ou Forçado: [SIM](#) **Declaração de Acessibilidade:** [SIM](#) **Declaração de Cota de Aprendizagem:** [SIM](#)

03.851.189/0001-14 -  HABIB DECORACOES DE ITAJUBA LTDA 80 3.200,0000 1.800,0000  17/08/2022 09:17:08:893 - [Consultar](#) [SIM](#)

Marca: Roll-for

Fabricante: Roll-for



Modelo / Versão: PERFIL, em U

Descrição detalhada do objeto ofertado: GUIA PARA DIVISÓRIA, MATERIAL AÇO GALVANIZADO, ACABAMENTO SUPERFICIAL PINTURA ELETROSTÁTICA A PÓ, COR CINZA, LARGURA 35 MM, COMPRIMENTO 3 M, CARACTERÍSTICASADICIONAIS PERFIL 'U'...

Porte da Empresa: ME/EPP **Declaração ME/EPP:** [SIM](#)

Declaração de Inexistência de fato superveniente: [SIM](#) **Declaração de Menor:** [SIM](#) **Declaração independente de proposta:** [SIM](#)

Declaração de Não Utilização de Trabalho Degradante ou Forçado: [SIM](#) **Declaração de Acessibilidade:** [SIM](#) **Declaração de Cota de Aprendizagem:** [SIM](#)

19.743.431/0001-76 -  LP INOVACAO E SOLUCOES LTDA 80 2.400,0000 2.400,0000  17/08/2022 08:30:00:397 - [Consultar](#) [SIM](#)

Marca: ROLLFOR

Fabricante: ROLLFOR



Modelo / Versão: ROLLFOR

Descrição detalhada do objeto ofertado: PERFIL, em "U", para divisória, em chapa de aço galvanizado, vara de 3m, dimensões 35 mm de largura x 10 mm de altura, cor branco....

Porte da Empresa: ME/EPP **Declaração ME/EPP:** [SIM](#)

Declaração de Inexistência de fato superveniente: [SIM](#) **Declaração de Menor:** [SIM](#) **Declaração independente de proposta:** [SIM](#)

Declaração de Não Utilização de Trabalho Degradante ou Forçado: [SIM](#) **Declaração de Acessibilidade:** [SIM](#) **Declaração de Cota de Aprendizagem:** [SIM](#)

15.170.340/0001-38 -  DECK COMERCIO DE MOLDURAS LTDA EIRELI 80 2.720,0000 2.720,0000  17/08/2022 08:30:00:397 - [Consultar](#) [SIM](#)

Marca: perfil

Fabricante: perfil



Modelo / Versão: U

Descrição detalhada do objeto ofertado: Guia Para Divisória Material: Aço Galvanizado , Acabamento Superficial: Pintura Eletrostática A Pó , Comprimento: 3 M, Cor: Cinza , Largura: 35 MM, Características Adicionais: Perfil "U" ...

Porte da Empresa: ME/EPP **Declaração ME/EPP:** [SIM](#)

Declaração de Inexistência de fato superveniente: [SIM](#) **Declaração de Menor:** [SIM](#) **Declaração independente de proposta:** [SIM](#)

Declaração de Não Utilização de Trabalho Degradante ou Forçado: [SIM](#) **Declaração de Acessibilidade:** [SIM](#) **Declaração de Cota de Aprendizagem:** [SIM](#)

20.935.555/0001-32 -  BRASIL DESIGN REVESTIMENTOS LTDA 80 3.200,0000 3.200,0000  17/08/2022 08:30:00:397 - [Consultar](#) [SIM](#)

Marca: Eucatex

Fabricante: Eucatex

Modelo / Versão: Perfil U

Descrição detalhada do objeto ofertado: GUIA PARA DIVISÓRIA, MATERIAL AÇO GALVANIZADO, ACABAMENTO SUPERFICIAL PINTURA ELETROSTÁTICA A PÓ, COR CINZA, LARGURA 35 MM, COMPRIMENTO 3 M, CARACTERÍSTICASADICIONAIS PERFIL 'U'...

Porte da Empresa: ME/EPP **Declaração ME/EPP:** [SIM](#)

Declaração de Inexistência de fato superveniente: [SIM](#) **Declaração de Menor:** [SIM](#) **Declaração independente de proposta:** [SIM](#)

Declaração de Não Utilização de Trabalho Degradante ou Forçado: [SIM](#)

Declaração de Acessibilidade: [SIM](#)

Declaração de Cota de Aprendizagem: [SIM](#)

Para mais informações sobre o porte da empresa, clique [aqui](#).

Menu **Voltar**



Visualização de Propostas

UASG: 926302 - PROCURADORIA GERAL DE JUSTICA DA BAHIA

Pregão nº: **222022**

Modo de Disputa: Aberto

Menu Voltar

Fornecedor assinalado com (*) teve sua proposta desclassificada para o item.

Na coluna "Declaração", os fornecedores que estão assinalados com 'SIM', declaram que estão cientes e concordam com as condições contidas no edital e seus anexos, bem como de que cumprem plenamente os requisitos de habilitação definidos no edital.

Item: 11 - Rebite Pop **Qtde Solicitada:** 2.000 **Qtde Aceita:** 0 **Valor Máximo Aceitável:** R\$ 400,0000 **Recurso:** Sem

Tratamento Diferenciado: Tipo I - Participação Exclusiva de ME/EPP/Equiparada

Aplicabilidade Decreto 7174: Não

Aplicabilidade Margem de Preferência: Não

Intervalo mínimo entre lances: 1,00 %

Motivo do Cancelamento do Item: **Item fracassado por ausência de propostas que atendessem ao edital.**

Fornecedor	Qtde Ofertada	Proposta (R\$)	Melhor Lance (R\$)	Data Melhor Lance	Valor (R\$) Negociado	Situação da Proposta	Anexo	Declaração
36.640.273/0001-48 - SANDRA SILVA DIAS 82044775549	2.000	4.000,0000	490,0000	17/08/2022 08:55:01:050	-		Consultar	SIM

Marca: KNAULF

Fabricante: KNAULF

Modelo / Versão: TIPO1

Descrição detalhada do objeto ofertado: Rebite Pop Material: Alumínio , Material Corpo: Alumínio , Material Pino: Alumínio , Comprimento: 12 MM, Cor: Cinza , Diâmetro Corpo: 3,20 MM, Tipo: Repuxo , Tipo Cabeça: Abaulada , Tipo Aba: Redonda...

Porte da Empresa: ME/EPP **Declaração ME/EPP:** [SIM](#)

Declaração de Inexistência de fato superveniente: [SIM](#)

Declaração de Menor: [SIM](#)

Declaração independente de proposta: [SIM](#)

Declaração de Não Utilização de Trabalho Degradante ou Forçado: [SIM](#)

Declaração de Acessibilidade: [SIM](#)

Declaração de Cota de Aprendizagem: [SIM](#)

Motivo da Recusa: **A proposta será recusada conforme determinado no item 17.1 da parte V do edital, já que apresenta valor superior ao estimado.**

15.170.340/0001-38 - DECK COMERCIO DE MOLDURAS LTDA EIRELI	2.000	500,0000	500,0000	17/08/2022 08:30:00:397	-		Consultar	SIM
--	-------	----------	----------	-------------------------	---	--	---------------------------	---------------------

Marca: fixar

Fabricante: fixar

Modelo / Versão: 3.2x12

Descrição detalhada do objeto ofertado: Rebite Pop Material: Alumínio , Material Corpo: Alumínio , Material Pino: Alumínio , Comprimento: 12 MM, Cor: Cinza , Diâmetro Corpo: 3,20 MM, Tipo: Repuxo , Tipo Cabeça: Abaulada , Tipo Aba: Redonda...

Porte da Empresa: ME/EPP **Declaração ME/EPP:** [SIM](#)

Declaração de Inexistência de fato superveniente: [SIM](#)

Declaração de Menor: [SIM](#)



Declaração independente de proposta: [SIM](#)

Declaração de Não Utilização de Trabalho Degradante ou Forçado: [SIM](#)

Declaração de Acessibilidade: [SIM](#)

Declaração de Cota de Aprendizagem: [SIM](#)

Motivo da Recusa: **A proposta será recusada conforme determinado no item 17.1 da parte V do edital, já que apresenta valor superior ao estimado.**

02.815.283/0001-55 -  IMPERIO MDF 2.000 1.000.000,0000 1.000,0000  17/08/2022 08:59:36:427 - [Consultar](#) [SIM](#)

Marca: VONDER
Fabricante: VONDER
Modelo / Versão: VONDER



Descrição detalhada do objeto ofertado: REBITE, de repuxo, em alumínio, dimensões 3,2 x 12mm, cor branco....

Porte da Empresa: ME/EPP **Declaração ME/EPP:** [SIM](#)

Declaração de Inexistência de fato superveniente: [SIM](#) **Declaração de Menor:** [SIM](#) **Declaração independente de proposta:** [SIM](#)

Declaração de Não Utilização de Trabalho Degradante ou Forçado: [SIM](#) **Declaração de Acessibilidade:** [SIM](#) **Declaração de Cota de Aprendizagem:** [SIM](#)

Motivo da Recusa: **A proposta será recusada conforme determinado no item 17.1 da parte V do edital, já que apresenta valor superior ao estimado.**

19.743.431/0001-76 -  LP INOVACAO E 2.000 2.000,0000 2.000,0000  17/08/2022 08:30:00:397 - [Consultar](#) [SIM](#)

Marca: NOVE 54
Fabricante: NOVE 54
Modelo / Versão: NOVE 54

Descrição detalhada do objeto ofertado: REBITE, de repuxo, em alumínio, dimensões 3,2x12mm, cor branco. ...

Porte da Empresa: ME/EPP **Declaração ME/EPP:** [SIM](#)

Declaração de Inexistência de fato superveniente: [SIM](#) **Declaração de Menor:** [SIM](#) **Declaração independente de proposta:** [SIM](#)

Declaração de Não Utilização de Trabalho Degradante ou Forçado: [SIM](#) **Declaração de Acessibilidade:** [SIM](#) **Declaração de Cota de Aprendizagem:** [SIM](#)

Motivo da Recusa: **A proposta será recusada conforme determinado no item 17.1 da parte V do edital, já que apresenta valor superior ao estimado.**

Para mais informações sobre o porte da empresa, clique [aqui](#).

[Menu](#) [Voltar](#)



Visualização de Propostas

UASG: 926302 - PROCURADORIA GERAL DE JUSTICA DA BAHIA

Pregão nº: **222022**

Modo de Disputa: Aberto

Menu Voltar

Fornecedor assinalado com (*) teve sua proposta desclassificada para o item.

Na coluna "Declaração", os fornecedores que estão assinalados com 'SIM', declaram que estão cientes e concordam com as condições contidas no edital e seus anexos, bem como de que cumprem plenamente os requisitos de habilitação definidos no edital.



Item: 12 - **Baguete** Qtde Solicitada: 60 Qtde Aceita: 0 Valor Máximo Aceitável: R\$ 522,0000 Recurso: Sem

Tratamento Diferenciado: Tipo I - Participação Exclusiva de ME/EPP/Equiparada

Aplicabilidade Decreto 7174: Não

Aplicabilidade Margem de Preferência: Não

Intervalo mínimo entre lances: 1,00 %

Fornecedor	Qtde Ofertada	Proposta (R\$)	Melhor Lance (R\$)	Data Melhor Lance	Valor (R\$) Negociado	Situação da Proposta	Anexo	Declaração
02.815.283/0001-55 -  IMPERIO MDF COMERCIO E SERVICOS LTDA	60	30.000,0000	463,0000 	17/08/2022 09:01:03:377	-	Recusado	Consultar	SIM

Marca: EUCATEX
Fabricante: EUCATEX
Modelo / Versão: EUCATEX



Descrição detalhada do objeto ofertado: APOIO DE BAGUETE, para divisória 35mm, em aço galvanizado, dimensão 1,185m, cor branco....

Porte da Empresa: ME/EPP Declaração ME/EPP: [SIM](#)

Declaração de Inexistência de fato superveniente: [SIM](#) Declaração de Menor: [SIM](#) Declaração independente de proposta: [SIM](#)

Declaração de Não Utilização de Trabalho Degradante ou Forçado: [SIM](#) Declaração de Acessibilidade: [SIM](#) Declaração de Cota de Aprendizagem: [SIM](#)

Motivo da Recusa: **A empresa Terá sua proposta recusada, com base no item 7 da PARTE II do edital.**

26.113.297/0001-95 -  T A WEBER	60	516,0000	475,5000 	17/08/2022 09:00:33:563	475,2000	Adjudicado	Consultar	SIM
--	----	----------	--	----------------------------	----------	------------	---------------------------	---------------------

Marca: ROLLFOR
Fabricante: ROLLFOR
Modelo / Versão: RF 222

Descrição detalhada do objeto ofertado: APOIO DE BAGUETE, para divisória 35mm, em aço galvanizado, dimensão 1,185m, cor branco. Marca: ROLLFOR Mod: RF 222...

Porte da Empresa: ME/EPP Declaração ME/EPP: [SIM](#)

Declaração de Inexistência de fato superveniente: [SIM](#) Declaração de Menor: [SIM](#) Declaração independente de proposta: [SIM](#)

Declaração de Não Utilização de Trabalho Degradante ou Forçado: [SIM](#) Declaração de Acessibilidade: [SIM](#) Declaração de Cota de Aprendizagem: [SIM](#)

19.518.708/0001-67 -  INFRACORP COMERCIO E SERVICO EIRELI	60	522,0000	500,0000 	17/08/2022 08:55:45:263	-		Consultar	SIM
--	----	----------	--	----------------------------	---	--	---------------------------	---------------------



Marca: eucatex
Fabricante: eucatex
Modelo / Versão: EUACLAC - uv

Descrição detalhada do objeto ofertado: APOIO DE BAGUETE, para divisória 35mm, em aço galvanizado, dimensão 1,185m, cor branco. ...

Porte da Empresa: ME/EPP **Declaração ME/EPP:** SIM

Declaração de Inexistência de fato superveniente: SIM **Declaração de Menor:** SIM **Declaração independente de proposta:** SIM

Declaração de Não Utilização de Trabalho Degradante ou Forçado: SIM **Declaração de Acessibilidade:** SIM **Declaração de Cota de Aprendizagem:** SIM

19.743.431/0001-76 -  LP INOVACAO E SOLUCOES LTDA 60 600,0000 600,0000  17/08/2022 08:30:00:397 - [Consultar](#) [SIM](#)



Marca: ROLLFOR
Fabricante: ROLLFOR
Modelo / Versão: ROLLFOR

Descrição detalhada do objeto ofertado: APOIO DE BAGUETE, para divisória 35mm, em aço galvanizado, dimensão 1,185m, cor branco....

Porte da Empresa: ME/EPP **Declaração ME/EPP:** SIM

Declaração de Inexistência de fato superveniente: SIM **Declaração de Menor:** SIM **Declaração independente de proposta:** SIM

Declaração de Não Utilização de Trabalho Degradante ou Forçado: SIM **Declaração de Acessibilidade:** SIM **Declaração de Cota de Aprendizagem:** SIM

15.170.340/0001-38 -  DECK COMERCIO DE MOLDURAS LTDA EIRELI 60 840,0000 750,0000  17/08/2022 09:12:00:537 - [Consultar](#) [SIM](#)

Marca: perfil
Fabricante: perfil
Modelo / Versão: 1,185

Descrição detalhada do objeto ofertado: Baguete Material: Aço, Aplicação: Fixação Divisória Naval, Cor: Branca ...

Porte da Empresa: ME/EPP **Declaração ME/EPP:** SIM

Declaração de Inexistência de fato superveniente: SIM **Declaração de Menor:** SIM **Declaração independente de proposta:** SIM

Declaração de Não Utilização de Trabalho Degradante ou Forçado: SIM **Declaração de Acessibilidade:** SIM **Declaração de Cota de Aprendizagem:** SIM

03.851.189/0001-14 -  HABIB DECORACOES DE ITAJUBA LTDA 60 1.200,0000 770,0000  17/08/2022 09:14:40:040 - [Consultar](#) [SIM](#)

Marca: Roll-for
Fabricante: Roll-for
Modelo / Versão: BAGUETE,

Descrição detalhada do objeto ofertado: BAGUETE, MATERIAL AÇO, APLICAÇÃO FIXAÇÃO DIVISÓRIA NAVAL, COR BRANCA...

Porte da Empresa: ME/EPP **Declaração ME/EPP:** SIM

Declaração de Inexistência de fato superveniente: SIM **Declaração de Menor:** SIM **Declaração independente de proposta:** SIM

Declaração de Não Utilização de Trabalho Degradante ou Forçado: SIM **Declaração de Acessibilidade:** SIM **Declaração de Cota de Aprendizagem:** SIM

Para mais informações sobre o porte da empresa, clique [aqui](#).

[Menu](#) [Voltar](#)

 [Imprimir o Relatório](#)

Visualização de Propostas

UASG: 926302 - PROCURADORIA GERAL DE JUSTICA DA BAHIA

Pregão nº: **222022**

Modo de Disputa: Aberto

Menu Voltar

Fornecedor assinalado com (*) teve sua proposta desclassificada para o item.

Na coluna "Declaração", os fornecedores que estão assinalados com 'SIM', declaram que estão cientes e concordam com as condições contidas no edital e seus anexos, bem como de que cumprem plenamente os requisitos de habilitação definidos no edital.



Item: 13 - **Batente Porta** Qtde Solicitada: 50 Qtde Aceita: 0 Valor Máximo Aceitável: R\$ 1.287,5000 Recurso: Sem

Tratamento Diferenciado: Tipo I - Participação Exclusiva de ME/EPP/Equiparada

Aplicabilidade Decreto 7174: Não

Aplicabilidade Margem de Preferência: Não

Intervalo mínimo entre lances: 1,00 %

Fornecedor	Qtde Ofertada	Proposta (R\$)	Melhor Lance (R\$)	Data Melhor Lance	Valor (R\$) Negociado	Situação da Proposta	Anexo	Declaração
26.113.297/0001-95 -  T A WEBER	50	1.285,0000	989,0000 	17/08/2022 09:06:48:320	-	Adjudicado	Consultar	SIM

Marca: ROLLFOR

Fabricante: ROLLFOR



Modelo / Versão: RF 220

Descrição detalhada do objeto ofertado: BATENTE, para porta de divisória 35mm, em aço galvanizado, comprimento 2,128m, cor branco. Marca: ROLLFOR Mod: RF 220...

Porte da Empresa: ME/EPP Declaração ME/EPP: [SIM](#)

Declaração de Inexistência de fato superveniente: [SIM](#) Declaração de Menor: [SIM](#) Declaração independente de proposta: [SIM](#)

Declaração de Não Utilização de Trabalho Degradante ou Forçado: [SIM](#) Declaração de Acessibilidade: [SIM](#) Declaração de Cota de Aprendizagem: [SIM](#)

19.518.708/0001-67 -  INFRACORP COMERCIO E SERVICO EIRELI	50	1.287,5000	1.090,0000 	17/08/2022 09:03:07:717	-		Consultar	SIM
---	----	------------	--	----------------------------	---	--	---------------------------	---------------------

Marca: eucatex

Fabricante: eucatex



Modelo / Versão: EUACLAC - uv

Descrição detalhada do objeto ofertado: BATENTE, para porta de divisória 35mm, em aço galvanizado, comprimento 2,128m, cor branco ...

Porte da Empresa: ME/EPP Declaração ME/EPP: [SIM](#)

Declaração de Inexistência de fato superveniente: [SIM](#) Declaração de Menor: [SIM](#) Declaração independente de proposta: [SIM](#)

Declaração de Não Utilização de Trabalho Degradante ou Forçado: [SIM](#) Declaração de Acessibilidade: [SIM](#) Declaração de Cota de Aprendizagem: [SIM](#)

02.815.283/0001-55 -  IMPERIO MDF COMERCIO E SERVICOS LTDA	50	25.000,0000	1.170,0000 	17/08/2022 09:01:21:927	-		Consultar	SIM
--	----	-------------	--	----------------------------	---	--	---------------------------	---------------------

Marca: EUCATEX

Fabricante: EUCATEX

Modelo / Versão: EUCATEX

Descrição detalhada do objeto ofertado: BATENTE, para porta de divisória 35mm, em aço galvanizado, comprimento 2,128m, cor branco....

Porte da Empresa: ME/EPP **Declaração ME/EPP:** SIM

Declaração de Inexistência de fato superveniente: SIM **Declaração de Menor:** SIM **Declaração independente de proposta:** SIM

Declaração de Não Utilização de Trabalho Degradante ou Forçado: SIM **Declaração de Acessibilidade:** SIM **Declaração de Cota de Aprendizagem:** SIM

03.851.189/0001-14 -  HABIB DECORACOES DE ITAJUBA LTDA 50 2.500,0000 1.500,0000  17/08/2022 09:14:52:237 - [Consultar](#) [SIM](#)



Marca: Roll-for
Fabricante: Roll-for
Modelo / Versão: BATENTE

Descrição detalhada do objeto ofertado: BATENTE PORTA, MATERIAL AÇO, ACABAMENTO SUPERFICIAL PINTURA EM EPÓXI, COR BRANCA, COMPRIMENTO 2,128 M, APLICAÇÃO DIVISÓRIA...

Porte da Empresa: ME/EPP **Declaração ME/EPP:** SIM

Declaração de Inexistência de fato superveniente: SIM **Declaração de Menor:** SIM **Declaração independente de proposta:** SIM

Declaração de Não Utilização de Trabalho Degradante ou Forçado: SIM **Declaração de Acessibilidade:** SIM **Declaração de Cota de Aprendizagem:** SIM

19.743.431/0001-76 -  LP INOVACAO E SOLUCOES LTDA 50 1.500,0000 1.500,0000  17/08/2022 08:30:00:397 - [Consultar](#) [SIM](#)

Marca: ROLLFOR
Fabricante: ROLLFOR
Modelo / Versão: ROLLFOR

Descrição detalhada do objeto ofertado: BATENTE, para porta de divisória 35mm, em aço galvanizado, comprimento 2,128m, cor branco...

Porte da Empresa: ME/EPP **Declaração ME/EPP:** SIM

Declaração de Inexistência de fato superveniente: SIM **Declaração de Menor:** SIM **Declaração independente de proposta:** SIM

Declaração de Não Utilização de Trabalho Degradante ou Forçado: SIM **Declaração de Acessibilidade:** SIM **Declaração de Cota de Aprendizagem:** SIM

15.170.340/0001-38 -  DECK COMERCIO DE MOLDURAS LTDA EIRELI 50 1.700,0000 1.600,0000  17/08/2022 09:12:23:533 - [Consultar](#) [SIM](#)

Marca: perfil
Fabricante: perfil
Modelo / Versão: 2,128

Descrição detalhada do objeto ofertado: Batente Porta Material: Aço , Acabamento Superficial: Pintura Em Epóxi , Aplicação: Divisória , Comprimento: 2,128 M, Cor: Branca...

Porte da Empresa: ME/EPP **Declaração ME/EPP:** SIM

Declaração de Inexistência de fato superveniente: SIM **Declaração de Menor:** SIM **Declaração independente de proposta:** SIM

Declaração de Não Utilização de Trabalho Degradante ou Forçado: SIM **Declaração de Acessibilidade:** SIM **Declaração de Cota de Aprendizagem:** SIM

Para mais informações sobre o porte da empresa, clique [aqui](#).

Menu Voltar



Visualização de Propostas

UASG: 926302 - PROCURADORIA GERAL DE JUSTICA DA BAHIA

Pregão nº: **222022**

Modo de Disputa: Aberto

Menu Voltar

Fornecedor assinalado com (*) teve sua proposta desclassificada para o item.

Na coluna "Declaração", os fornecedores que estão assinalados com 'SIM', declaram que estão cientes e concordam com as condições contidas no edital e seus anexos, bem como de que cumprem plenamente os requisitos de habilitação definidos no edital.

Item: 14 - **Dobradiça** Qtde Solicitada: 30 Qtde Aceita: 0 Valor Máximo Aceitável: R\$ 293,7000 Recurso: Sem

Tratamento Diferenciado: Tipo I - Participação Exclusiva de ME/EPP/Equiparada

Aplicabilidade Decreto 7174: Não

Aplicabilidade Margem de Preferência: Não

Intervalo mínimo entre lances: 1,00 %

Motivo do Cancelamento do Item: **Item fracassado por ausência de propostas que atendessem ao edital.**

Fornecedor	Qtde Ofertada	Proposta (R\$)	Melhor Lance (R\$)	Data Melhor Lance	Valor (R\$) Negociado	Situação da Proposta	Anexo	Declaração
19.743.431/0001-76 - LP INOVACAO E SOLUCOES LTDA	30	300,0000	300,0000	17/08/2022 08:30:00:397	-		Consultar	SIM

Marca: SILVANA
Fabricante: SILVANA
Modelo / Versão: SILVANA

Descrição detalhada do objeto ofertado: DOBRADIÇA, para porta de divisória, 85 a 90mm x 57 a 60mm, cor branco....

Porte da Empresa: ME/EPP Declaração ME/EPP: [SIM](#)

Declaração de Inexistência de fato superveniente: [SIM](#) Declaração de Menor: [SIM](#) Declaração independente de proposta: [SIM](#)

Declaração de Não Utilização de Trabalho Degradante ou Forçado: [SIM](#) Declaração de Acessibilidade: [SIM](#) Declaração de Cota de Aprendizagem: [SIM](#)

Motivo da Recusa: **A proposta será recusada conforme determinado no item 17.1 da parte V do edital, já que apresenta valor superior ao estimado.**

03.851.189/0001-14 - HABIB DECORACOES DE ITAJUBA LTDA	30	600,0000	380,0000	17/08/2022 09:15:57:320	-		Consultar	SIM
---	----	----------	----------	-------------------------	---	--	---------------------------	---------------------

Marca: Fame
Fabricante: Fame
Modelo / Versão: DOBRADIÇA,

Descrição detalhada do objeto ofertado: DOBRADIÇA, MATERIAL AÇO, TIPO COMUM, TAMANHO 85 X 57 MM, APLICAÇÃO PORTA DE DIVISÓRIA, CARACTERÍSTICAS ADICIONAIS COR PRETA, ACABAMENTO LISA, QUANTIDADE PARAFUSOS 6 UN...

Porte da Empresa: ME/EPP Declaração ME/EPP: [SIM](#)



Declaração de Inexistência de fato superveniente: [SIM](#) Declaração de Menor: [SIM](#) Declaração independente de proposta: [SIM](#)

Declaração de Não Utilização de Trabalho Degradante ou Forçado: [SIM](#) Declaração de Acessibilidade: [SIM](#) Declaração de Cota de Aprendizagem: [SIM](#)

Motivo da Recusa: **A proposta será recusada conforme determinado no item 17.1 da parte V do edital, já que apresenta valor superior ao estimado.**

15.170.340/0001-38 - DECK COMERCIO	30	420,0000	390,0000	17/08/2022	-		Consultar	SIM
------------------------------------	----	----------	----------	------------	---	--	---------------------------	---------------------

Marca: sylvania**Fabricante:** sylvania**Modelo / Versão:** branco**Descrição detalhada do objeto ofertado:** : Dobradiça Material: Aço , Acabamento: Lisa , Aplicação: Porta De Divisória , Tipo: Comum , Tamanho: 85 X 57 MM , Características Adicionais: Cor Preta ,Quantidade Parafusos: 6 U ...**Porte da Empresa:** ME/EPP **Declaração ME/EPP:** SIM**Declaração de Inexistência de fato superveniente:** SIM **Declaração de Menor:** SIM **Declaração independente de proposta:** SIM**Declaração de Não Utilização de Trabalho Degradante ou Forçado:** SIM **Declaração de Acessibilidade:** SIM **Declaração de Cota de Aprendizagem:** SIM**Motivo da Recusa:** **A proposta será recusada conforme determinado no item 17.1 da parte V do edital, já que apresenta valor superior ao estimado.**

02.815.283/0001-55 -  IMPERIO MDF	30	15.000,0000	480,0000 	17/08/2022 09:06:05:773	-	Consultar	<u>SIM</u>
COMERCIO E SERVICOS LTDA							

Marca: SOPRANO**Fabricante:** SOPRANO**Modelo / Versão:** SOPRANO**Descrição detalhada do objeto ofertado:** DOBRADIÇA, para porta de divisória, 85 a 90mm x 57 a 60mm, cor branco....**Porte da Empresa:** ME/EPP **Declaração ME/EPP:** SIM**Declaração de Inexistência de fato superveniente:** SIM **Declaração de Menor:** SIM **Declaração independente de proposta:** SIM**Declaração de Não Utilização de Trabalho Degradante ou Forçado:** SIM **Declaração de Acessibilidade:** SIM **Declaração de Cota de Aprendizagem:** SIM**Motivo da Recusa:** **A proposta será recusada conforme determinado no item 17.1 da parte V do edital, já que apresenta valor superior ao estimado.**Para mais informações sobre o porte da empresa, clique [aqui](#).[Menu](#) [Voltar](#)Imprimir o
Relatório

15.170.340/0001-38 -  DECK COMERCIO
DE MOLDURAS LTDA EIRELI

80

5.200,0000

5.200,0000 

17/08/2022
08:30:00:397

-

[Consultar](#)

[SIM](#)

Marca: tcleab

Fabricante: tclean

Modelo / Versão: 10mm

Descrição detalhada do objeto ofertado: : Forro Teto Material: Acartonado Revestido Com Película Pvc , Comprimento: 1.250 MM, Espessura: 10 MM, Largura: 625 MM, Características Adicionais:

Seção "T" Com Acessórios ...

Porte da Empresa: ME/EPP **Declaração ME/EPP:** [SIM](#)

Declaração de Inexistência de fato superveniente: [SIM](#)

Declaração de Menor: [SIM](#)

Declaração independente de proposta: [SIM](#)

Declaração de Não Utilização de Trabalho Degradante ou Forçado: [SIM](#)

Declaração de Acessibilidade: [SIM](#)

Declaração de Cota de Aprendizagem: [SIM](#)

Motivo da Recusa: **A proposta será recusada conforme determinado no item 17.1 da parte V do edital, já que apresenta valor superior ao estimado.**

Para mais informações sobre o porte da empresa, clique [aqui](#).

[Menu](#) [Voltar](#)

 Imprimir o
Relatório

Visualização de Propostas

UASG: 926302 - PROCURADORIA GERAL DE JUSTICA DA BAHIA

Pregão nº: **222022**

Modo de Disputa: Aberto

Menu Voltar

Fornecedor assinalado com (*) teve sua proposta desclassificada para o item.

Na coluna "Declaração", os fornecedores que estão assinalados com 'SIM', declaram que estão cientes e concordam com as condições contidas no edital e seus anexos, bem como de que cumprem plenamente os requisitos de habilitação definidos no edital.

Item: 16 - **Forro Teto** Qtde Solicitada: 500 Qtde Aceita: 0 Valor Máximo Aceitável: R\$ 33.560,0000 Recurso: Sem

Tratamento Diferenciado: Tipo I - Participação Exclusiva de ME/EPP/Equiparada

Aplicabilidade Decreto 7174: Não

Aplicabilidade Margem de Preferência: Não

Intervalo mínimo entre lances: 1,00 %

Fornecedor	Qtde Ofertada	Proposta (R\$)	Melhor Lance (R\$)	Data Melhor Lance	Valor (R\$) Negociado	Situação da Proposta	Anexo	Declaração
36.640.273/0001-48 - SANDRA SILVA DIAS 8204477549	500	34.500,0000	31,4500	17/08/2022 08:57:19:193	-	Recusado	Consultar	SIM

Marca: KNAULF

Fabricante: KNAULF

Modelo / Versão: TIPO1

Descrição detalhada do objeto ofertado: Forro Teto Material: Fibra Mineral, Comprimento: 1.250 MM, Cor: Branca, Espessura: 16 MM, Tipo: Placa, Largura: 625 MM, Características Adicionais: Borda Reta, Fine Fissured...

Porte da Empresa: ME/EPP Declaração ME/EPP: [SIM](#)

Declaração de Inexistência de fato superveniente: [SIM](#) Declaração de Menor: [SIM](#) Declaração independente de proposta: [SIM](#)

Declaração de Não Utilização de Trabalho Degradante ou Forçado: [SIM](#) Declaração de Acessibilidade: [SIM](#) Declaração de Cota de Aprendizagem: [SIM](#)

Motivo da Recusa: **Proposta será recusada em razão de apresentar valor inexecuível. Uma vez que o valor unitário saíria a R\$ 0,06.**

26.113.297/0001-95 - T A WEBER	500	33.500,0000	30.899,8000	17/08/2022 09:01:03:967	-	Recusado	Consultar	SIM
--------------------------------	-----	-------------	-------------	-------------------------	---	----------	---------------------------	---------------------

Marca: AMF

Fabricante: AMF

Modelo / Versão: THERMATEX FEINSTRATOS

Descrição detalhada do objeto ofertado: PLACA DE FORRO, mineral, tipo fine-fissured, removível, dimensões 1250x625mm, espessura 16 mm, cor branco. Marca: AMF Mod: THERMATEX FEINSTRATOS...

Porte da Empresa: ME/EPP Declaração ME/EPP: [SIM](#)

Declaração de Inexistência de fato superveniente: [SIM](#) Declaração de Menor: [SIM](#) Declaração independente de proposta: [SIM](#)

Declaração de Não Utilização de Trabalho Degradante ou Forçado: [SIM](#) Declaração de Acessibilidade: [SIM](#) Declaração de Cota de Aprendizagem: [SIM](#)

Motivo da Recusa: **Conforme análise da área técnica o produto ofertado para o item apresenta espessura de 15mm, enquanto o especificado é 16mm, não atendendo às especificações/exigências técnicas do certame. Desta forma, a proposta apresentada para este item será recusada em sistema.**

19.518.708/0001-67 -  INFRACORP
COMERCIO E SERVICO EIRELI

 08:56:07:673



Marca: ARMSTRONG
Fabricante: ARMSTRONG
Modelo / Versão: Fine Fissured Lay in

Descrição detalhada do objeto ofertado: PLACA DE FORRO, mineral, tipo fine- fissured, removível, dimensões 1250x625mm, espessura 16 mm, cor branco. ...

Porte da Empresa: ME/EPP **Declaração ME/EPP:** SIM

Declaração de Inexistência de fato superveniente: SIM **Declaração de Menor:** SIM **Declaração independente de proposta:** SIM

Declaração de Não Utilização de Trabalho Degradante ou Forçado: SIM **Declaração de Acessibilidade:** SIM **Declaração de Cota de Aprendizagem:** SIM

03.851.189/0001-14 -  HABIB 500 50.000,0000 34.500,0000  17/08/2022 09:23:03:860 - [Consultar](#) SIM



Marca: Armstrong
Fabricante: Armstrong
Modelo / Versão: PLACA DE FORRO

Descrição detalhada do objeto ofertado: FORRO TETO, MATERIAL FIBRA MINERAL, COMPRIMENTO 1.250 MM, LARGURA 625 MM, ESPESSURA 16 MM, CARACTERÍSTICAS ADICIONAIS BORDA RETA, FINE FISSURED, TIPO PLACA, COR BRANCA...

Porte da Empresa: ME/EPP **Declaração ME/EPP:** SIM

Declaração de Inexistência de fato superveniente: SIM **Declaração de Menor:** SIM **Declaração independente de proposta:** SIM

Declaração de Não Utilização de Trabalho Degradante ou Forçado: SIM **Declaração de Acessibilidade:** SIM **Declaração de Cota de Aprendizagem:** SIM

19.743.431/0001-76 -  LP INOVACAO E SOLUCOES LTDA 500 50.000,0000 35.000,0000  17/08/2022 09:04:24:303 - [Consultar](#) SIM



Marca: AROFORROS
Fabricante: AROFORROS
Modelo / Versão: AROFORROS

Descrição detalhada do objeto ofertado: LACA DE FORRO, mineral, tipo fine fissured, removível, dimensões 1250x625mm, espessura 16 mm, cor branco. ...

Porte da Empresa: ME/EPP **Declaração ME/EPP:** SIM

Declaração de Inexistência de fato superveniente: SIM **Declaração de Menor:** SIM **Declaração independente de proposta:** SIM

Declaração de Não Utilização de Trabalho Degradante ou Forçado: SIM **Declaração de Acessibilidade:** SIM **Declaração de Cota de Aprendizagem:** SIM

15.170.340/0001-38 -  DECK COMERCIO DE MOLDURAS LTDA EIRELI 500 38.000,0000 35.000,0000  17/08/2022 09:14:02:307 - [Consultar](#) SIM

Marca: armstrong
Fabricante: armstrong
Modelo / Versão: la in 16

Descrição detalhada do objeto ofertado: Forro Teto Material: Fibra Mineral, Comprimento: 1.250 MM, Cor: Branca, Espessura: 16 MM, Tipo: Placa, Largura: 625 MM, Características Adicionais: Borda Reta, Fine Fissured ...

Porte da Empresa: ME/EPP **Declaração ME/EPP:** SIM

Declaração de Inexistência de fato superveniente: SIM **Declaração de Menor:** SIM **Declaração independente de proposta:** SIM

Declaração de Não Utilização de Trabalho Degradante ou Forçado: SIM **Declaração de Acessibilidade:** SIM **Declaração de Cota de Aprendizagem:** SIM

Para mais informações sobre o porte da empresa, clique [aqui](#).

Menu Voltar

 Imprimir o Relatório

Visualização de Propostas

UASG: 926302 - PROCURADORIA GERAL DE JUSTICA DA BAHIA

Pregão nº: **222022**

Modo de Disputa: Aberto

Menu Voltar

Fornecedor assinalado com (*) teve sua proposta desclassificada para o item.

Na coluna "Declaração", os fornecedores que estão assinalados com 'SIM', declaram que estão cientes e concordam com as condições contidas no edital e seus anexos, bem como de que cumprem plenamente os requisitos de habilitação definidos no edital.



Item: 17 - **Perfil Metal Ferroso** Qtde Solicitada: 400 Qtde Aceita: 0 Valor Máximo Aceitável: R\$ 9.264,0000 Recurso: Sem

Tratamento Diferenciado: Tipo I - Participação Exclusiva de ME/EPP/Equiparada

Aplicabilidade Decreto 7174: Não

Aplicabilidade Margem de Preferência: Não

Intervalo mínimo entre lances: 1,00 %

Fornecedor	Qtde Ofertada	Proposta (R\$)	Melhor Lance (R\$)	Data Melhor Lance	Valor (R\$) Negociado	Situação da Proposta	Anexo	Declaração
36.640.273/0001-48 -  SANDRA SILVA DIAS 82044775549	400	11.200,0000	7,0185 	17/08/2022 08:59:24:227	-	Recusado	Consultar	SIM

Marca: ROLLFOR
Fabricante: ROLLFOR
Modelo / Versão: TIPO1



Descrição detalhada do objeto ofertado: Perfil Metal Ferroso Material: Aço Galvanizado, Acabamento Superficial: Pintura À Base De Poliéster, Formato Seção: T, Aplicação: Forro, Comprimento: 1.250 MM, Características Adicionais: Cor Bran...

Porte da Empresa: ME/EPP Declaração ME/EPP: [SIM](#)

Declaração de Inexistência de fato superveniente: [SIM](#) Declaração de Menor: [SIM](#) Declaração independente de proposta: [SIM](#)

Declaração de Não Utilização de Trabalho Degradante ou Forçado: [SIM](#) Declaração de Acessibilidade: [SIM](#) Declaração de Cota de Aprendizagem: [SIM](#)

Motivo da Recusa: **Proposta será recusada em razão de apresentar valor inexecuível. Uma vez que o valor unitário sairia a R\$ 0,02.**

19.518.708/0001-67 -  INFRACORP COMERCIO E SERVICO EIRELI	400	9.264,0000	7.200,0000 	17/08/2022 08:58:55:823	-	Recusado	Consultar	SIM
--	-----	------------	--	-------------------------	---	----------	---------------------------	---------------------

Marca: EspaçoFix
Fabricante: EspaçoFix
Modelo / Versão: principal



Descrição detalhada do objeto ofertado: Perfil para forro modular, em aço galvanizado, T24, clicado, 24 x 3125mm, cor branco ...

Porte da Empresa: ME/EPP Declaração ME/EPP: [SIM](#)

Declaração de Inexistência de fato superveniente: [SIM](#) Declaração de Menor: [SIM](#) Declaração independente de proposta: [SIM](#)

Declaração de Não Utilização de Trabalho Degradante ou Forçado: [SIM](#) Declaração de Acessibilidade: [SIM](#) Declaração de Cota de Aprendizagem: [SIM](#)

Motivo da Recusa: **Proposta recusada pois o documento apresentado, em sede de diligência, não atende às especificações/exigências técnicas do certame, posto que não mostrou-se suficiente para comprovar o atendimento às especificações técnicas do item conforme edital.**

26.113.297/0001-95 -  T A WEBER	400	9.240,0000	8.999,8000 	17/08/2022 09:01:23:230	8.996,8000	Adjudicado	Consultar	SIM
--	-----	------------	--	-------------------------	------------	------------	---------------------------	---------------------



Marca: CONTRACT
Fabricante: CONTRACT
Modelo / Versão: LUS T24 - PRINCIPAL

Descrição detalhada do objeto ofertado: Perfil para forro modular, em aço galvanizado, T24, clicado, 24 x 3125mm, cor branco Marca: CONTRACT Mod: PLUS T24 - PRINCIPAL...

Porte da Empresa: ME/EPP **Declaração ME/EPP:** [SIM](#)

Declaração de Inexistência de fato superveniente: [SIM](#) **Declaração de Menor:** [SIM](#) **Declaração independente de proposta:** [SIM](#)

Declaração de Não Utilização de Trabalho Degradante ou Forçado: [SIM](#) **Declaração de Acessibilidade:** [SIM](#) **Declaração de Cota de Aprendizagem:** [SIM](#)

03.851.189/0001-14 -  HABIB 400 16.000,0000 9.500,0000  17/08/2022 09:20:55:627 - [Consultar](#) [SIM](#)



Marca: Roll-for
Fabricante: Roll-for
Modelo / Versão: Perfil

Descrição detalhada do objeto ofertado: PERFIL METAL FERROSO, MATERIAL AÇO GALVANIZADO, FORMATO SEÇÃO T, ACABAMENTO SUPERFICIAL PINTURA À BASE DE POLIÉSTER, CARACTERÍSTICAS ADICIONAIS COR BRANCA, COMPRIMENTO 1.250 MM, APLICAÇÃO FORRO...

Porte da Empresa: ME/EPP **Declaração ME/EPP:** [SIM](#)

Declaração de Inexistência de fato superveniente: [SIM](#) **Declaração de Menor:** [SIM](#) **Declaração independente de proposta:** [SIM](#)

Declaração de Não Utilização de Trabalho Degradante ou Forçado: [SIM](#) **Declaração de Acessibilidade:** [SIM](#) **Declaração de Cota de Aprendizagem:** [SIM](#)

15.170.340/0001-38 -  DECK COMERCIO 400 13.000,0000 12.000,0000  17/08/2022 09:14:23:953 - [Consultar](#) [SIM](#)



Marca: owa
Fabricante: owa
Modelo / Versão: branca

Descrição detalhada do objeto ofertado: Perfil Metal Ferroso Material: Aço Galvanizado, Acabamento Superficial: Pintura À Base De Poliéster, Formato Seção: T, Aplicação: Forro, Comprimento: 1.250 MM, Características Adicionais: Cor Bra...

Porte da Empresa: ME/EPP **Declaração ME/EPP:** [SIM](#)

Declaração de Inexistência de fato superveniente: [SIM](#) **Declaração de Menor:** [SIM](#) **Declaração independente de proposta:** [SIM](#)

Declaração de Não Utilização de Trabalho Degradante ou Forçado: [SIM](#) **Declaração de Acessibilidade:** [SIM](#) **Declaração de Cota de Aprendizagem:** [SIM](#)

19.743.431/0001-76 -  LP INOVACAO E 400 20.000,0000 20.000,0000  17/08/2022 08:30:00:397 - [Consultar](#) [SIM](#)

Marca: INCA
Fabricante: INCA
Modelo / Versão: INCA

Descrição detalhada do objeto ofertado: Perfil para forro modular, em aço galvanizado, T24, clicado, 24 x 3125mm, cor branco...

Porte da Empresa: ME/EPP **Declaração ME/EPP:** [SIM](#)

Declaração de Inexistência de fato superveniente: [SIM](#) **Declaração de Menor:** [SIM](#) **Declaração independente de proposta:** [SIM](#)

Declaração de Não Utilização de Trabalho Degradante ou Forçado: [SIM](#) **Declaração de Acessibilidade:** [SIM](#) **Declaração de Cota de Aprendizagem:** [SIM](#)

Para mais informações sobre o porte da empresa, clique [aqui](#).

Menu Voltar



Visualização de Propostas

UASG: 926302 - PROCURADORIA GERAL DE JUSTICA DA BAHIA

Pregão nº: **222022**

Modo de Disputa: Aberto

Menu Voltar

Fornecedor assinalado com (*) teve sua proposta desclassificada para o item.

Na coluna "Declaração", os fornecedores que estão assinalados com 'SIM', declaram que estão cientes e concordam com as condições contidas no edital e seus anexos, bem como de que cumprem plenamente os requisitos de habilitação definidos no edital.



Item: 18 - **Perfil Metal Ferroso** Qtde Solicitada: 200 Qtde Aceita: 0 Valor Máximo Aceitável: R\$ 1.668,0000 Recurso: Sem

Tratamento Diferenciado: Tipo I - Participação Exclusiva de ME/EPP/Equiparada

Aplicabilidade Decreto 7174: Não

Aplicabilidade Margem de Preferência: Não

Intervalo mínimo entre lances: 1,00 %

Fornecedor	Qtde Ofertada	Proposta (R\$)	Melhor Lance (R\$)	Data Melhor Lance	Valor (R\$) Negociado	Situação da Proposta	Anexo	Declaração
19.518.708/0001-67 -  INFRACORP COMERCIO E SERVICO EIRELI	200	1.668,0000	1.480,0000 	17/08/2022 09:02:26:543	-	Recusado	Consultar	SIM

Marca: EspacoFix
Fabricante: EspacoFix
Modelo / Versão: secundario

Descrição detalhada do objeto ofertado: Perfil para forro modular, em aço galvanizado, T24, clicado, 24 x 1250mm, cor branco ...

Porte da Empresa: ME/EPP Declaração ME/EPP: [SIM](#)

Declaração de Inexistência de fato superveniente: [SIM](#) Declaração de Menor: [SIM](#) Declaração independente de proposta: [SIM](#)

Declaração de Não Utilização de Trabalho Degradante ou Forçado: [SIM](#) Declaração de Acessibilidade: [SIM](#) Declaração de Cota de Aprendizagem: [SIM](#)

Motivo da Recusa: **Proposta recusada pois o documento apresentado, em sede de diligência, não atende às especificações/exigências técnicas do certame, posto que não mostrou-se suficiente para comprovar o atendimento às especificações técnicas do item conforme edital.**

26.113.297/0001-95 -  T A WEBER	200	1.660,0000	1.499,8000 	17/08/2022 09:01:35:227	1.498,0000	Adjudicado	Consultar	SIM
--	-----	------------	--	-------------------------	------------	------------	---------------------------	---------------------

Marca: CONTRACT
Fabricante: CONTRACT
Modelo / Versão: PLUS T24 - SECUNDÁRIO

Descrição detalhada do objeto ofertado: Perfil para forro modular, em aço galvanizado, T24, clicado, 24 x 1250mm, cor branco Marca: CONTRACT Mod: PLUS T24 - SECUNDÁRIO...

Porte da Empresa: ME/EPP Declaração ME/EPP: [SIM](#)

Declaração de Inexistência de fato superveniente: [SIM](#) Declaração de Menor: [SIM](#) Declaração independente de proposta: [SIM](#)

Declaração de Não Utilização de Trabalho Degradante ou Forçado: [SIM](#) Declaração de Acessibilidade: [SIM](#) Declaração de Cota de Aprendizagem: [SIM](#)

03.851.189/0001-14 -  HABIB DECORACOES DE ITAJUBA LTDA	200	8.000,0000	1.668,0000 	17/08/2022 09:12:17:730	-		Consultar	SIM
---	-----	------------	--	-------------------------	---	--	---------------------------	---------------------

Marca: Roll-for
Fabricante: Roll-for

Modelo / Versão: Perfil

Descrição detalhada do objeto ofertado: PERFIL METAL FERROSO, MATERIAL AÇO GALVANIZADO, FORMATO SEÇÃO T, ACABAMENTO SUPERFICIAL PINTURA À BASE DE POLIÉSTER, CARACTERÍSTICAS ADICIONAIS COR BRANCA, COMPRIMENTO 1.250 MM, APLICAÇÃO FORRO...

Porte da Empresa: ME/EPP **Declaração ME/EPP:** SIM

Declaração de Inexistência de fato superveniente: SIM **Declaração de Menor:** SIM **Declaração independente de proposta:** SIM

Declaração de Não Utilização de Trabalho Degradante ou Forçado: SIM **Declaração de Acessibilidade:** SIM **Declaração de Cota de Aprendizagem:** SIM

19.743.431/0001-76 -  LP INOVACAO E 200 2.000,0000 2.000,0000  17/08/2022 08:30:00:397 - [Consultar](#) [SIM](#)

Marca: INCA

Fabricante: INCA



Modelo / Versão: INCA

Descrição detalhada do objeto ofertado: Perfil para forro modular, em aço galvanizado, T24, clicado, 24 x 1250mm, cor branco...

Porte da Empresa: ME/EPP **Declaração ME/EPP:** SIM

Declaração de Inexistência de fato superveniente: SIM **Declaração de Menor:** SIM **Declaração independente de proposta:** SIM

Declaração de Não Utilização de Trabalho Degradante ou Forçado: SIM **Declaração de Acessibilidade:** SIM **Declaração de Cota de Aprendizagem:** SIM

15.170.340/0001-38 -  DECK COMERCIO 200 2.400,0000 2.400,0000  17/08/2022 08:30:00:397 - [Consultar](#) [SIM](#)

Marca: owa

Fabricante: owa

Modelo / Versão: branca

Descrição detalhada do objeto ofertado: Perfil Metal Ferroso Material: Aço Galvanizado, Acabamento Superficial: Pintura À Base De Poliéster, Formato Seção: T, Aplicação: Forro, Comprimento: 1.250 MM, Características Adicionais: Cor Bran...

Porte da Empresa: ME/EPP **Declaração ME/EPP:** SIM

Declaração de Inexistência de fato superveniente: SIM **Declaração de Menor:** SIM **Declaração independente de proposta:** SIM

Declaração de Não Utilização de Trabalho Degradante ou Forçado: SIM **Declaração de Acessibilidade:** SIM **Declaração de Cota de Aprendizagem:** SIM

Para mais informações sobre o porte da empresa, clique [aqui](#).

Menu Voltar



Visualização de Propostas

UASG: 926302 - PROCURADORIA GERAL DE JUSTICA DA BAHIA

Pregão nº: **222022**

Modo de Disputa: Aberto

Menu Voltar

Fornecedor assinalado com (*) teve sua proposta desclassificada para o item.

Na coluna "Declaração", os fornecedores que estão assinalados com 'SIM', declaram que estão cientes e concordam com as condições contidas no edital e seus anexos, bem como de que cumprem plenamente os requisitos de habilitação definidos no edital.

Item: 19 - Cantoneira Metal Ferroso **Qtde Solicitada:** 250 **Qtde Aceita:** 0 **Valor Máximo Aceitável:** R\$ 4.145,0000 **Recurso:** Sem



Tratamento Diferenciado: Tipo I - Participação Exclusiva de ME/EPP/Equiparada

Aplicabilidade Decreto 7174: Não

Aplicabilidade Margem de Preferência: Não

Intervalo mínimo entre lances: 1,00 %

Motivo do Cancelamento do Item: **Item fracassado por ausência de propostas que atendessem ao edital.**

Fornecedor	Qtde Ofertada	Proposta (R\$)	Melhor Lance (R\$)	Data Melhor Lance	Valor (R\$) Negociado	Situação da Proposta	Anexo	Declaração
19.518.708/0001-67 -  INFRACORP COMERCIO E SERVICO EIRELI	250	4.145,0000	3.825,0000 	17/08/2022 09:03:57:633	-		Consultar	SIM

Marca: eEspacoFix
Fabricante: EspacoFix
Modelo / Versão: canto

Descrição detalhada do objeto ofertado: Perfil cantoneira para forro modular, em aço galvanizado, T24, clicado, 24 x 3125mm, cor branco...

Porte da Empresa: ME/EPP **Declaração ME/EPP:** [SIM](#)

Declaração de Inexistência de fato superveniente: [SIM](#) **Declaração de Menor:** [SIM](#) **Declaração independente de proposta:** [SIM](#)

Declaração de Não Utilização de Trabalho Degradante ou Forçado: [SIM](#) **Declaração de Acessibilidade:** [SIM](#) **Declaração de Cota de Aprendizagem:** [SIM](#)

Motivo da Recusa: **Proposta recusada pois o documento apresentado, em sede de diligência, não atende às especificações/exigências técnicas do certame, posto que não mostrou-se suficiente para comprovar o atendimento às especificações técnicas do item conforme edital.**

26.113.297/0001-95 -  T A WEBER	250	4.125,0000	3.899,8000 	17/08/2022 09:03:37:687	-		Consultar	SIM
--	-----	------------	--	----------------------------	---	--	---------------------------	---------------------

Marca: CONTRACT
Fabricante: CONTRACT
Modelo / Versão: PLUS T24 - CANTONEIRA

Descrição detalhada do objeto ofertado: Perfil cantoneira para forro modular, em aço galvanizado, T24, clicado, 24 x 3125mm, cor branco Marca: CONTRACT Mod: PLUS T24 - CANTONEIRA...

Porte da Empresa: ME/EPP **Declaração ME/EPP:** [SIM](#)

Declaração de Inexistência de fato superveniente: [SIM](#) **Declaração de Menor:** [SIM](#) **Declaração independente de proposta:** [SIM](#)

Declaração de Não Utilização de Trabalho Degradante ou Forçado: [SIM](#) **Declaração de Acessibilidade:** [SIM](#) **Declaração de Cota de Aprendizagem:** [SIM](#)

Motivo da Recusa: **O produto ofertado para o item 19 apresenta dimensão (20x3000mm) inferior à especificada (24x3125mm), por este motivo não atende às especificações/exigências técnicas do certame.**

03.851.189/0001-14 -  HABIB
DECORACOES DE ITAJUBA LTDA

4.145,0000  09:11:46:293

Marca: Roll-for
Fabricante: Roll-for
Modelo / Versão: Perfil

Descrição detalhada do objeto ofertado: CANTONEIRA METAL FERROSO, MATERIAL AÇO GALVANIZADO, TIPO ABAS IGUAIS, LARGURA ABAS IGUAIS 19 MM, COMPRIMENTO 3 M, CARACTERÍSTICAS ADICIONAIS COR BRANCA...

Porte da Empresa: ME/EPP **Declaração ME/EPP:** SIM

Declaração de Inexistência de fato superveniente: SIM **Declaração de Menor:** SIM **Declaração independente de proposta:** SIM

Declaração de Não Utilização de Trabalho Degradante ou Forçado: SIM **Declaração de Acessibilidade:** SIM **Declaração de Cota de Aprendizagem:** SIM

Motivo da Recusa: **A proposta será desclassificada com base na documentação apresentada e em conformidade com a Parte V, item 13.1.1 do Edital.**

19.743.431/0001-76 -  LP INOVACAO E 250 5.000,0000 5.000,0000  17/08/2022
SOLUCOES LTDA 08:30:00:397 - Consultar SIM

Marca: INCA
Fabricante: INCA
Modelo / Versão: INCA

Descrição detalhada do objeto ofertado: Perfil cantoneira para forro modular, em aço galvanizado, T24, clicado, 24 x 3125mm, cor branco...

Porte da Empresa: ME/EPP **Declaração ME/EPP:** SIM

Declaração de Inexistência de fato superveniente: SIM **Declaração de Menor:** SIM **Declaração independente de proposta:** SIM

Declaração de Não Utilização de Trabalho Degradante ou Forçado: SIM **Declaração de Acessibilidade:** SIM **Declaração de Cota de Aprendizagem:** SIM

Motivo da Recusa: **A pregoeira tentou negociar com a empresa, não havendo resposta. A proposta será recusada por apresentar valor superior ao estimado pela administração.**

15.170.340/0001-38 -  DECK COMERCIO 250 5.875,0000 5.875,0000  17/08/2022
DE MOLDURAS LTDA EIRELI 08:30:00:397 - Consultar SIM

Marca: owa
Fabricante: owa
Modelo / Versão: branca

Descrição detalhada do objeto ofertado: Cantoneira Metal Ferroso Material: Aço Galvanizado, Largura Abas Iguais: 19 MM, Comprimento: 3 M, Tipo: Abas Iguais, Características Adicionais: Cor Branca ...

Porte da Empresa: ME/EPP **Declaração ME/EPP:** SIM

Declaração de Inexistência de fato superveniente: SIM **Declaração de Menor:** SIM **Declaração independente de proposta:** SIM

Declaração de Não Utilização de Trabalho Degradante ou Forçado: SIM **Declaração de Acessibilidade:** SIM **Declaração de Cota de Aprendizagem:** SIM

Motivo da Recusa: **A pregoeira tentou negociar com a empresa. A empresa informou que somente poderia ofertar valor de R\$ 5.500,00. Deste modo, a proposta será recusada por apresentar valor superior ao estimado pela administração.**

Para mais informações sobre o porte da empresa, clique [aqui](#).

Menu Voltar

 Imprimir o
Relatório

Visualização de Propostas

UASG: 926302 - PROCURADORIA GERAL DE JUSTICA DA BAHIA

Pregão nº: **222022**

Modo de Disputa: Aberto

Menu Voltar

Fornecedor assinalado com (*) teve sua proposta desclassificada para o item.

Na coluna "Declaração", os fornecedores que estão assinalados com 'SIM', declaram que estão cientes e concordam com as condições contidas no edital e seus anexos, bem como de que cumprem plenamente os requisitos de habilitação definidos no edital.

Item: 20 - **Divisória** Qtde Solicitada: 495 Qtde Aceita: 0 Valor Máximo Aceitável: R\$ 74.853,9000 Recurso: Sem

Tratamento Diferenciado: -

Aplicabilidade Decreto 7174: Não

Aplicabilidade Margem de Preferência: Não

Intervalo mínimo entre lances: 1,00 %

Fornecedor	Qtde Ofertada	Proposta (R\$)	Melhor Lance (R\$)	Data Melhor Lance	Valor (R\$) Negociado	Situação da Proposta	Anexo	Declaração
36.640.273/0001-48 - SANDRA SILVA DIAS 82044775549	495	81.675,0000	70,1109	17/08/2022 08:58:52:207	-	Recusado	Consultar	SIM

Marca: ESPAÇO E FORMA

Fabricante: ESPAÇO E FORMA

Modelo / Versão: TIPO 1

Descrição detalhada do objeto ofertado: Divisória Material: Chapa De Madeira , Acabamento Superficial: Laminado Melamínico Texturizado , Altura: 2,10 M, Cor: AreiaJundiá , Espessura: 35 MM, Largura: 1,20 M, Características Adicionais: Tipo...

Porte da Empresa: ME/EPP Declaração ME/EPP: [SIM](#)

Declaração de Inexistência de fato superveniente: [SIM](#) Declaração de Menor: [SIM](#) Declaração independente de proposta: [SIM](#)

Declaração de Não Utilização de Trabalho Degradante ou Forçado: [SIM](#) Declaração de Acessibilidade: [SIM](#) Declaração de Cota de Aprendizagem: [SIM](#)

Motivo da Recusa: **Proposta será recusada em razão de apresentar valor inexecuível. Uma vez que o valor unitário sairia a R\$ 0,15**

19.518.708/0001-67 - INFRACORP COMERCIO E SERVICO EIRELI	495	74.853,9000	70.250,0000	17/08/2022 08:57:25:913	70.240,5000	Adjudicado	Consultar	SIM
--	-----	-------------	-------------	-------------------------	-------------	------------	---------------------------	---------------------

Marca: eucatex

Fabricante: eucatex

Modelo / Versão: EUACLAC - uv

Descrição detalhada do objeto ofertado: PAINEL, para divisória, miolo tipo colmeia, revestimento em laminado melamínico, dimensões 35x1200x2100mm, cor areia Jundiá ...

Porte da Empresa: ME/EPP Declaração ME/EPP: [SIM](#)

Declaração de Inexistência de fato superveniente: [SIM](#) Declaração de Menor: [SIM](#) Declaração independente de proposta: [SIM](#)

Declaração de Não Utilização de Trabalho Degradante ou Forçado: [SIM](#) Declaração de Acessibilidade: [SIM](#) Declaração de Cota de Aprendizagem: [SIM](#)

53.164.208/0001-02 - CIASUL COMERCIAL LTDA	495	149.707,8000	71.750,0000	17/08/2022 09:00:11:550	-		Consultar	SIM
--	-----	--------------	-------------	-------------------------	---	--	---------------------------	---------------------

Marca: EUACLAC

Fabricante: EUCATEX



Modelo / Versão: EUCAPLAC UV

Descrição detalhada do objeto ofertado: PAINEL, para divisória, miolo tipo colmeia, revestimento em laminado melamínico, dimensões 35x1200x2100mm, cor areia Jundiá. EUCATEX /EUCAPLAC UV ...

Porte da Empresa: Demais (Diferente de ME/EPP) **Declaração ME/EPP:** NÃO

Declaração de Inexistência de fato superveniente: [SIM](#) **Declaração de Menor:** [SIM](#) **Declaração independente de proposta:** [SIM](#)

Declaração de Não Utilização de Trabalho Degradante ou Forçado: [SIM](#) **Declaração de Acessibilidade:** [SIM](#) **Declaração de Cota de Aprendizagem:** [SIM](#)

15.170.340/0001-38 -  DECK COMERCIO DE MOLDURAS LTDA EIRELI	495	97.020,0000	97.020,0000 	17/08/2022 08:30:00:397	-	Consultar	SIM
--	-----	-------------	---	-------------------------	---	---------------------------	---------------------

Marca: divilux

Fabricante: divilux



Modelo / Versão: 35mm

Descrição detalhada do objeto ofertado: Divisória Material: Chapa De Madeira , Acabamento Superficial: Laminado Melamínico Texturizado , Altura: 2,10 M, Cor: Areia-Jundiá , Espessura: 35 MM, Largura: 1,20 M, Características Adicionais: Ti...

Porte da Empresa: ME/EPP **Declaração ME/EPP:** [SIM](#)

Declaração de Inexistência de fato superveniente: [SIM](#) **Declaração de Menor:** [SIM](#) **Declaração independente de proposta:** [SIM](#)

Declaração de Não Utilização de Trabalho Degradante ou Forçado: [SIM](#) **Declaração de Acessibilidade:** [SIM](#) **Declaração de Cota de Aprendizagem:** [SIM](#)

19.743.431/0001-76 -  LP INOVACAO E SOLUCOES LTDA	495	99.000,0000	99.000,0000 	17/08/2022 08:30:00:397	-	Consultar	SIM
--	-----	-------------	---	-------------------------	---	---------------------------	---------------------

Marca: EUCATEX

Fabricante: EUCATEX

Modelo / Versão: EUCATEX

Descrição detalhada do objeto ofertado: PAINEL, para divisória, miolo tipo colmeia, revestimento em laminado melamínico, dimensões 35x1200x2100mm, cor areia Jundiá....

Porte da Empresa: ME/EPP **Declaração ME/EPP:** [SIM](#)

Declaração de Inexistência de fato superveniente: [SIM](#) **Declaração de Menor:** [SIM](#) **Declaração independente de proposta:** [SIM](#)

Declaração de Não Utilização de Trabalho Degradante ou Forçado: [SIM](#) **Declaração de Acessibilidade:** [SIM](#) **Declaração de Cota de Aprendizagem:** [SIM](#)

Para mais informações sobre o porte da empresa, clique [aqui](#).

[Menu](#) [Voltar](#)



Ao
Ministério Público do Estado da Bahia

Apresentamos proposta de preço de acordo com as especificações, condições e prazos estabelecidos no Pregão Eletrônico n. 34/2022, dos quais nos comprometemos a cumprir integralmente.

ITEM	DESCRIÇÃO	CÓD CATMAT	UNIDADE	QTDE	VALOR UNITÁRIO	VALOR TOTAL
01	FORRO DE FIBRA , com especificações mínimas: painéis removíveis compostos de fibra de vidro e poliéster; com proteção na face aparente; miolo semi-oco; espessura 28 mm; peso 1,24 kg/m ² ; dimensões: 1.220 x 1.220 mm; modelo Techstyle da Hunter Douglas ; sistema de suspensão com perfis ocultos, permitindo um canal aberto de 6 mm entre painéis; sistema de clips para manter o painel alinhado durante toda a vida útil do forro; para fixação feita através de perfis e tirantes especificados pelo fabricante. NRC=0,85. Forro Absorvente – FA 02; cor branco. Marca: Hunter Douglas - Techstyle	235607	Unidade	30	R\$ 1.023,00	R\$ 30.690,00
Valor Total R\$ 30.690,00 (trinta mil seiscentos e noveta reais)						

Prazo de Entrega: conforme o edital
Validade da Proposta: conforme o edital
Prazo de Garantia: conforme o edital
Local de Entrega: conforme o edital

Declaramos que nos preços propostos deverão estar inclusos todos os custos necessários para o atendimento do objeto da licitação, bem como todos os materiais, equipamentos, impostos, encargos trabalhistas, previdenciários, fiscais, comerciais, taxas, deslocamentos de pessoal, treinamento, garantia, montagem e instalação e quaisquer outros que incidam ou venham a incidir sobre o objeto licitado constante da proposta;

Dados do Licitante:

Infracorp Comércio e Serviço Eireli
Rua João Motta Espezim, 300 – sl. 03 – Florianópolis – SC
CEP: 88045-400
Tel 48 3012-5010 / 98822-9721
Email: andrezacosta@hotmail.com
CNPJ: 19.518.708/0001-67
Insc. Est.: 257.273.166

Dados Bancários:

Banco do Brasil
Ag. 5255-8
Conta Corrente: 9471-4

SÓCIO REPRESENTANTE DA EMPRESA – ADMINISTRAÇÃO:

NOME COMPLETO: Andreza Roberta Costa
RG: 3758448 SSP/SC
CPF: 022.181.649-65
DATA DE NASCIMENTO: 15/06/1979
E-MAIL PARTICULAR: andrezacosta@hotmail.com
E-MAIL PESSOAL INSTITUCIONAL: andrezacosta@hotmail.com

Florianópolis, 25 de agosto de 2022.

Atenciosamente,

ANDREZA ROBERTA
COSTA:0221816496
5

Assinado de forma digital
por ANDREZA ROBERTA
COSTA:02218164965
Dados: 2021.05.27
14:24:21 -03'00'

DECLARAÇÃO REFERENTE À RESOLUÇÃO N.º 37/2009 DO CNMP

A empresa Infracorp Comércio e Serviço Eireli, inscrita no CNPJ nº 19.518.708/0001-67, sediada no endereço Rua João Motta Espezim, 300 – Saco dos Limões – Florianópolis – SC – CEP 88045-400, telefone/fax no 48 3012-5010 / 98822-9721, por intermédio do seu representante legal Sr(a). Andreza Roberta Costa, portador(a) da Carteira de Identidade nº 3758448 SSP/SC e do CPF nº 022.181.649-65, interessada na participação no **Pregão Eletrônico nº 34/2022, DECLARA**, sob as penas da lei penal e, sem prejuízo das sanções administrativas e cíveis, que, em atendimento aos artigo 3º da Resolução nº 37/2009 do CNMP, não possui sócios, gerentes ou diretores que sejam cônjuge, companheiro ou parente em linha reta, colateral ou por afinidade, até o terceiro grau, inclusive, de membros ou de servidores ocupantes de cargo de direção, chefia ou assessoramento no âmbito do Ministério Público do Estado da Bahia.

Florianópolis, 25 de agosto de 2022.

Atenciosamente,

ANDREZA ROBERTA
COSTA:0221816496
5

Assinado de forma digital
por ANDREZA ROBERTA
COSTA:02218164965
Dados: 2021.05.27
14:24:21 -03'00'

DECLARAÇÃO DE AUTENTICIDADE

A empresa Infracorp Comércio e Serviço Eireli, inscrita no CNPJ nº 19.518.708/0001-67, sediada no endereço Rua João Motta Espezim, 300 – Saco dos Limões – Florianópolis – SC – CEP 88045-400, telefone/fax no 48 3012-5010 / 98822-9721, por intermédio do seu representante legal Sr(a). Andreza Roberta Costa, portador(a) da Carteira de Identidade nº 3758448 SSP/SC e do CPF nº 022.181.649-65 interessada na participação no **Pregão Eletrônico nº 34/2022, DECLARA**, sob as penas da lei penal e, sem prejuízo das sanções administrativas e cíveis, que as cópias digitais e/ou digitalizadas de todos os documentos enviados em sistema, referentes ao procedimento licitatório **Pregão Eletrônico nº 34/2022**, são autênticas e condizem com os documentos originais.

Florianópolis, 25 de agosto de 2022.

Atenciosamente,

ANDREZA ROBERTA
COSTA:0221816496
5

Assinado de forma digital
por ANDREZA ROBERTA
COSTA:02218164965
Dados: 2021.05.27
14:24:21 -03'00'

DECLARAÇÃO

Em cumprimento as determinações da Lei Federal nº 8.666/93, Decreto Federal nº 7.203/00 e Decreto Municipal nº 18.158/19, DECLARAMOS, para fins de participação no Pregão Eletrônico acima, que:

- a) A empresa não está impedida de contratar com a Administração Pública, direta e indireta;
- b) Não foi declarada inidônea pelo Poder Público, de nenhuma esfera;
- c) Não existe fato impeditivo à habilitação da empresa;
- d) A empresa não possui em seu quadro de pessoal menor de 18 anos em trabalho noturno, perigoso ou insalubre e menor de 16 anos em qualquer outro tipo de trabalho, salvo na condição de aprendiz, a partir de 14 anos;
- e) A empresa está em dia com todas as determinações trabalhistas e demais legislações aplicáveis.

Florianópolis, 25 de agosto de 2022.

Atenciosamente,

ANDREZA ROBERTA
COSTA:0221816496
5

Assinado de forma digital
por ANDREZA ROBERTA
COSTA:02218164965
Dados: 2021.05.27
14:24:21 -03'00'

DECLARAÇÃO DE EPP

A empresa Infracorp Comércio e Serviço Eireli, inscrita no CNPJ nº 19.518.708/0001-67, sediada no endereço Rua João Motta Espezim, 300 – Saco dos Limões – Florianópolis – SC – CEP 88045-400, telefone/fax no 48 3012-5010 / 98822-9721, por intermédio do seu representante legal Sr(a). Andreza Roberta Costa, portador(a) da Carteira de Identidade nº 3758448 SSP/SC e do CPF nº 022.181.649-65 declara, sob as penas da Lei e sem prejuízo das penalidades previstas neste edital, que é **Empresa de Pequeno Porte**, nos termos do enquadramento previsto na Lei Complementar nº 123, de 14 de dezembro de 2006, e que não existem ocorrências pendentes que possam conduzi-la ao seu desenquadramento dos artigos 42 a 49 da referida Lei, estando, portanto, apta a usufruir dos benefícios da Lei no **PREGÃO ELETRÔNICO Nº 34/2022**.

Por ser a expressão da verdade, eu Andreza Roberta Costa representante legal do licitante, firmo a presente.

Florianópolis, 25 de agosto de 2022.

Atenciosamente,

ANDREZA ROBERTA
COSTA:0221816496
5

Assinado de forma digital
por ANDREZA ROBERTA
COSTA:02218164965
Dados: 2021.05.27
14:24:21 -03'00'

Ao
MINISTÉRIO PÚBLICO DO ESTADO DA BAHIA
Comissão de Licitação
Modalidade: Pregão Eletrônico nº 22/2022
Data: 17/08/2022 às 08h:30min.
Objeto: Aquisição de material de divisória e forro.

DECLARAÇÃO DE AUTENTICIDADE

A Empresa **T A Weber – ME**, inscrita no **CNPJ nº 26.113.297/0001-95**, Endereço: Rua Ariston Pimentel Vieira, Quadra 013; Lote 11, Z111 – CEP: 44.420-000 - Cajá – Maragogipe – BA, por intermédio de seu representante legal o **Sra. Thais Andrade Weber**, portador da Carteira de Identidade nº. **12.932.500-74** Órgão Expedidor **SSP/BA** e do CPF nº. **042.523.965-90**, interessada na participação no **Pregão Eletrônico nº 22/2022**, **DECLARA**, sob as penas da lei penal e, sem prejuízo das sanções administrativas e cíveis, que as cópias digitais e/ou digitalizadas de todos os documentos enviados em sistema, referentes ao procedimento licitatório **Pregão Eletrônico nº 22/2022**, são autênticas e condizem com os documentos originais.

Maragogipe, 17 de agosto de 2022.

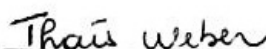

Thais Andrade Weber

042.523.965-90



Rua Ariston Pimentel Vieira, Quadra 013, Lote 011 Z011 - Cajá, Maragogipe/BA - CEP: 44.420-000



(71) 99126-9114 | 99623-7115



dantai.comercial@yahoo.com

CNPJ: 26.113.297/0001-95 | RAZÃO SOCIAL: T A Weber - ME | INSC. ESTADUAL: 135.154.290 - ME

Anexo Declarações T A Weber (0446222)

SEI 19.09.02336.0006158/2022-17 / pg. 640

Ao
MINISTÉRIO PÚBLICO DO ESTADO DA BAHIA
Comissão de Licitação
Modalidade: Pregão Eletrônico nº 22/2022
Data: 17/08/2022 às 08h:30min.
Objeto: Aquisição de material de divisória e forro.

DECLARAÇÃO REFERENTE À RESOLUÇÃO N.º 37/2009 DO CNMP

A Empresa **T A Weber – ME**, inscrita no **CNPJ nº 26.113.297/0001-95**, Endereço: Rua Ariston Pimentel Vieira, Quadra 013; Lote 11, Z111 – CEP: 44.420-000 - Cajá – Maragogipe – BA, por intermédio de seu representante legal o **Sra. Thais Andrade Weber**, portador da Carteira de Identidade nº. **12.932.500-74** Órgão Expedidor **SSP/BA** e do CPF nº. **042.523.965-90**, interessada na participação no **Pregão Eletrônico nº 22/2022**, **DECLARA**, sob as penas da lei penal e, sem prejuízo das sanções administrativas e cíveis, que, em atendimento aos artigo 3º da Resolução nº 37/2009 do CNMP, não possui sócios, gerentes ou diretores que sejam cônjuge, companheiro ou parente em linha reta, colateral ou por afinidade, até o terceiro grau, inclusive, de membros ou de servidores ocupantes de cargo de direção, chefia ou assessoramento no âmbito do Ministério Público do Estado da Bahia.

Maragogipe, 17 de agosto de 2022.

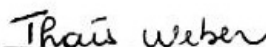

Thais Andrade Weber
042.523.965-90





PARECER

Trata-se do resultado da licitação na modalidade Pregão, realizada em sua forma eletrônica, do tipo menor preço, com apuração pelo menor valor por item, cujo objeto é aquisição de material de divisórias e forros.

O valor referencial global máximo estabelecido pela Administração foi de R\$ R\$ 192.120,60 (Cento e noventa e dois mil, cento e vinte reais e sessenta centavos)

Aplicaram-se ao certame as Leis Estaduais nº 9.433/2005, 11.619/2009, 14.272/2020, Decretos estaduais nº 19.252/2019 e nº 19.896/2020, Lei Complementar nº 123/2006, e subsidiariamente, pelas normas gerais das Leis Federais nº 8.666/1993 e nº 10.520/2002, todo(a)s consideradas com suas alterações, bem como a legislação específica.

A abertura da licitação em epígrafe, marcada para 17/08/2022, foi divulgada em 27/07/2022, conforme publicidade (documento nº 0418152).

A Pregoeira iniciou a Sessão Pública procedendo à abertura das propostas cadastradas, para os itens, pelos proponentes relacionados na Ata da Sessão (documento nº 0446181), conferindo se as mesmas atendiam aos requisitos mínimos exigidos no edital, constatando que as empresas todas estavam aptas para serem levadas à fase de disputa, passou à fase seguinte.

Abriu-se em seguida a fase de disputa de lances dos itens. Finalizada a disputa, a Pregoeira passou à fase de negociação com as empresas classificadas e em seguida convocou as empresas para apresentação das propostas ajustadas.

O detalhamento da sessão constando as classificações e desclassificações das empresas, em cada um dos itens, consta nas manifestações: 0436652, 0439477, 0441416, 0445874 bem como nos despachos da área técnica (0438393, 0440036 , 0443553).

Considerando a aprovação integral da documentação apresentada pelas empresas **classificadas**, conforme Ata da sessão, bem assim que os valores ofertados se encontravam dentro dos referenciais máximos estimados pela Administração, **a pregoeira julgou habilitadas as empresas:**

- INFRACORP COMÉRCIO E SERVIÇO EIRELI - ME, CNPJ nº 19.518.708/0001-67, para os itens 2,3,7,8,9,10, 16 e 20, conforme propostas (0437658 e 0439525).
- T A WEBER, CNPJ nº 26.113.297/0001-95 para os itens 1,4,5,12,13,17 e 18, conforme propostas (0438269 e 0441395).

Aguardado o decurso do prazo para registro de intenção de recurso, as licitantes deixaram transcorrer *in albis* o prazo concedido. Por conseguinte, **o objeto da licitação foi adjudicado às empresas INFRACORP COMÉRCIO E SERVIÇO EIRELI e T A WEBER**, conforme documento SEI nº 0446183.

Atenciosamente,



Documento assinado eletronicamente por **Carina dos Santos Pereira** em 30/08/2022, às 16:40, conforme Ato Normativo nº 047, de 15 de Dezembro de 2020 - Ministério Público do Estado da Bahia.



A autenticidade do documento pode ser conferida no site https://sei.sistemas.mpba.mp.br/sei/controlador_externo.php?acao=documento_conferir&id_orgao_acesso_externo=0 informando o código verificador **0446223** e o código CRC **EB89CE1B**.



PARECER

Procedimento nº:	19.09.02336.0006158/2022-17
Interessado(a):	Diretoria de Engenharia e Arquitetura
Espécie:	Pregão Eletrônico

EMENTA: LICITAÇÃO. PREGÃO ELETRÔNICO. COMPRA DE MATERIAL DE DIVISÓRIAS E FORROS. PROCEDIMENTO REGULAR. ART. 121, DA LEI ESTADUAL Nº 9.433/05. DECRETO ESTADUAL Nº. 19.896/2020. PELA HOMOLOGAÇÃO. 1. Atendidas as exigências estabelecidas no edital, os licitantes melhor classificados serão declarados vencedores. 2. Constatada a regularidade dos atos procedimentais, a autoridade superior homologará a licitação.

PARECER Nº. 604/2022

I – DO RELATÓRIO

O Ministério Público do Estado da Bahia realizou procedimento licitatório, modalidade pregão eletrônico, tipo menor preço, para contratação de **compra (aquisição) de material de divisórias e forros**, no valor total estimado de **R\$ 192.120,60 (cento e noventa e dois mil, cento e vinte reais e sessenta centavos)**.

Perlustrando os documentos colacionados ao certame, verifica-se o comprovante da publicação do aviso de licitação no Diário da Justiça Eletrônico, consoante exigência do art. 74 da Lei Estadual nº. 9.433/2005. Consta, também, a ata da sessão, propostas e documentos de habilitação, além das deliberações da Pregoeira e respectiva equipe de apoio.

Após o desenvolvimento esboçado do processo, a Pregoeira considerou classificada e declarou vencedoras as seguintes licitantes **INFRACORP COMÉRCIO E SERVIÇO EIRELI - ME**, nos itens 2,3,7,8,9,10, 16 e 20 e a licitante **T A WEBER**, nos itens 1,4,5,12,13,17 e 18. Os itens 6, 11, 14, 15 e 19 restaram fracassados.

Por fim, a Pregoeira informa que, aguardado o decurso do prazo para registro de intenção de recurso, as licitantes deixaram transcorrer *in albis* o prazo concedido. Por conseguinte, o objeto da licitação foi adjudicado às licitantes vencedoras.

Aportam os autos nesta Assessoria Técnico-Jurídica, novamente, para análise.

II – DOS FUNDAMENTOS JURÍDICOS

Em cumprimento ao disposto no art. 121, da Lei Estadual nº 9.433/05, bem como aos arts. 28 a 30, do Decreto Estadual nº. 19.896/2020, os documentos de habilitação da licitante mais bem classificada foram devidamente analisados e aprovados pela Pregoeira. Não tendo havido intenção de recurso, o objeto foi adjudicado à licitante vencedora.

III – DA CONCLUSÃO

Ante o exposto, em obediência ao art. 34, parágrafo único, do Decreto Estadual nº. 19.896/2020, esta Assessoria Técnico-Jurídica opina pela homologação da licitação, resguardada a conveniência e a oportunidade da Administração.

É o parecer, s.m.j. Encaminhe-se à Superintendência de Gestão Administrativa para deliberação.

Belª. Maria Paula Simões Silva

Assessora de Gabinete/SGA

Mat. 355.047

Bel. Eduardo Loula Novais de Paula

Analista Técnico-Jurídico/SGA

Mat. 353.707



Documento assinado eletronicamente por **Maria Paula Simoes Silva** em 30/08/2022, às 19:19, conforme Ato Normativo nº 047, de 15 de Dezembro de 2020 - Ministério Público do Estado da Bahia.



Documento assinado eletronicamente por **Eduardo Loula Novais De Paula** em 31/08/2022, às 09:35, conforme Ato Normativo nº 047, de 15 de Dezembro de 2020 - Ministério Público do Estado da Bahia.



A autenticidade do documento pode ser conferida no site https://sei.sistemas.mpba.mp.br/sei/controlador_externo.php?acao=documento_conferir&id_orgao_acesso_externo=0 informando o código verificador **0446548** e o código CRC **FEED1E6F**.



MINISTÉRIO PÚBLICO
DO ESTADO DA BAHIA

DECISÃO

Acolho manifestação da Assessoria Técnico-Jurídica pelos fundamentos expostos no Parecer nº **604/2022**, relativo ao procedimento licitatório, na modalidade pregão eletrônico nº 22/2022 para aquisição de **material de divisórias e forros** e decido pela homologação do certame às empresas vencedoras INFRACORP COMÉRCIO E SERVIÇO EIRELI e T A WEBER.

Encaminhe-se o presente expediente à DCCL/Coordenação de Licitações para ciência e adoção de providências cabíveis.

Frederico Wellington Silveira Soares
Superintendente de Gestão Administrativa



Documento assinado eletronicamente por **Frederico Wellington Silveira Soares** em 01/09/2022, às 16:55, conforme Ato Normativo nº 047, de 15 de Dezembro de 2020 - Ministério Público do Estado da Bahia.



A autenticidade do documento pode ser conferida no site https://sei.sistemas.mpba.mp.br/sei/controlador_externo.php?acao=documento_conferir&id_orgao_acesso_externo=0 informando o código verificador **0447119** e o código CRC **37243E4B**.



GOVERNO DO ESTADO DA BAHIA
Procuradoria Geral de Justiça do Estado da Bahia

Termo de Homologação do Pregão Eletrônico

Nº 00022/2022

Às 16:50 horas do dia 01 de setembro de 2022, após constatada a regularidade dos atos procedimentais, a autoridade competente, Sr. FREDERICO WELINGTON SILVEIRA SOARES, HOMOLOGA a adjudicação referente ao Processo nº 0006158/2022-17, Pregão nº 00022/2022.

Resultado da Homologação

Item: 1
Descrição: Fechadura
Descrição Complementar: Fechadura Acabamento Superficial: Pintado - Preto Fosco , Aplicação: Porta De Divisória , Tipo: Tubular , Características Adicionais: Com Chave De Um Lado E Pino Do Outro , Material Caixa: Aço
Tratamento Diferenciado: Tipo I - Participação Exclusiva de ME/EPP/Equiparada
Aplicabilidade Decreto 7174: Não
Aplicabilidade Margem de Preferência: Não
Quantidade: 60
Valor Máximo Aceitável: R\$ 6.659,4000
Situação: Homologado
Unidade de fornecimento: Unidade
Intervalo Mínimo entre Lances: 1,00 %

Adjudicado para: T A WEBER , pelo melhor lance de R\$ 4.775,0000 , com valor negociado a R\$ 4.774,8000 .

Eventos do Item

Evento	Data	Nome	Observações
Adjudicado	30/08/2022 11:02:09	-	Adjudicação individual da proposta. Fornecedor: T A WEBER, CNPJ/CPF: 26.113.297/0001-95, Melhor lance: R\$ 4.775,0000, Valor Negociado: R\$ 4.774,8000
Homologado	01/09/2022 16:50:35	FREDERICO WELINGTON SILVEIRA SOARES	

Item: 2
Descrição: Travessa Para Divisória
Descrição Complementar: Travessa Para Divisória Material: Aço Galvanizado , Cor: Cinza , Tipo: H
Tratamento Diferenciado: Tipo I - Participação Exclusiva de ME/EPP/Equiparada
Aplicabilidade Decreto 7174: Não
Aplicabilidade Margem de Preferência: Não

Quantidade: 700
Valor Máximo Aceitável: R\$ 17.339,0000
Situação: Homologado

Unidade de fornecimento: Unidade
Intervalo Mínimo entre Lances: 1,00 %

Adjudicado para: INFRACORP COMERCIO E SERVICO EIRELI , pelo melhor lance de R\$ 15.080,0000 , com valor negociado a R\$ 15.078,0000 .

Eventos do Item

Evento	Data	Nome	Observações
Adjudicado	30/08/2022 11:02:47	-	Adjudicação individual da proposta. Fornecedor: INFRACORP COMERCIO E SERVICO EIRELI, CNPJ/CPF: 19.518.708/0001-67, Melhor lance: R\$ 15.080,0000, Valor Negociado: R\$ 15.078,0000
Homologado	01/09/2022 16:50:38	FREDERICO WELINGTON SILVEIRA SOARES	

Item: 3

Descrição: Guia Para Divisória

Descrição Complementar: Guia Para Divisória Material: Aço Galvanizado , Acabamento Superficial: Pintura Eletrostática A Pó , Comprimento: 3 M, Cor: Cinza , Largura: 35 MM, Características Adicionais: Perfil "U"

Tratamento Diferenciado: Tipo I - Participação Exclusiva de ME/EPP/Equiparada

Aplicabilidade Decreto 7174: Não

Aplicabilidade Margem de Preferência: Não

Quantidade: 500

Unidade de fornecimento: Barra 3 M

Valor Máximo Aceitável: R\$ 9.325,0000

Intervalo Mínimo entre Lances: 1,00 %

Situação: Homologado

Adjudicado para: INFRACORP COMERCIO E SERVICO EIRELI , pelo melhor lance de R\$ 8.600,0000 .

Eventos do Item

Evento	Data	Nome	Observações
Adjudicado	30/08/2022 11:03:12	-	Adjudicação individual da proposta. Fornecedor: INFRACORP COMERCIO E SERVICO EIRELI, CNPJ/CPF: 19.518.708/0001-67, Melhor lance: R\$ 8.600,0000
Homologado	01/09/2022 16:50:41	FREDERICO WELINGTON SILVEIRA SOARES	

Item: 4

Descrição: Rodapé

Descrição Complementar: Rodapé Material: Alumínio , Acabamento: Anodizado , Aplicação: Divisória

Tratamento Diferenciado: Tipo I - Participação Exclusiva de ME/EPP/Equiparada

Aplicabilidade Decreto 7174: Não

Aplicabilidade Margem de Preferência: Não

Quantidade: 60

Unidade de fornecimento: Unidade

Valor Máximo Aceitável: R\$ 811,2000

Intervalo Mínimo entre Lances: 1,00 %

Situação: Homologado

Adjudicado para: T A WEBER , pelo melhor lance de R\$ 810,0000 .

Eventos do Item

Evento	Data	Nome	Observações
Adjudicado	30/08/2022 11:03:55	-	Adjudicação individual da proposta. Fornecedor: T A WEBER, CNPJ/CPF: 26.113.297/0001-95, Melhor lance: R\$ 810,0000
Homologado	01/09/2022 16:50:45	FREDERICO WELINGTON SILVEIRA SOARES	

Item: 5**Descrição:** Baguete**Descrição Complementar:** Baguete Material: Aço , Aplicação: Fixação Divisória Naval , Cor: Branca**Tratamento Diferenciado:** Tipo I - Participação Exclusiva de ME/EPP/Equiparada**Aplicabilidade Decreto 7174:** Não**Aplicabilidade Margem de Preferência:** Não**Quantidade:** 120**Valor Máximo Aceitável:** R\$ 1.002,0000**Situação:** Homologado**Unidade de fornecimento:** Unidade**Intervalo Mínimo entre Lances:** 1,00 %**Adjudicado para:** T A WEBER , pelo melhor lance de R\$ 810,0000 .**Eventos do Item**

Evento	Data	Nome	Observações
Adjudicado	30/08/2022 11:04:24	-	Adjudicação individual da proposta. Fornecedor: T A WEBER, CNPJ/CPF: 26.113.297/0001-95, Melhor lance: R\$ 810,0000
Homologado	01/09/2022 16:50:49	FREDERICO WELINGTON SILVEIRA SOARES	

Item: 6**Descrição:** Dobradiça**Descrição Complementar:** Dobradiça Material: Aço , Acabamento: Lisa , Aplicação: Porta De Divisória , Tipo: Comum , Tamanho: 85 X 57 MM, Características Adicionais: Cor Preta , Quantidade Parafusos: 6 U**Tratamento Diferenciado:** Tipo I - Participação Exclusiva de ME/EPP/Equiparada**Aplicabilidade Decreto 7174:** Não**Aplicabilidade Margem de Preferência:** Não**Quantidade:** 120**Valor Máximo Aceitável:** R\$ 1.010,4000**Situação:** Cancelado no julgamento**Unidade de fornecimento:** Unidade**Intervalo Mínimo entre Lances:** 1,00 %**Eventos do Item**

Evento	Data	Nome	Observações
Cancelado no julgamento	30/08/2022 10:32:36	-	Item cancelado no julgamento. Motivo: Item fracassado por ausência de propostas que atendessem ao edital.
Homologado	01/09/2022 16:50:52	FREDERICO WELINGTON SILVEIRA SOARES	

Item: 7
Descrição: Divisória
Descrição Complementar: Divisória Material: Chapa Duraplac , Acabamento Superficial: Laminado Melamínico , Altura: 2,10 M, Cor: Branca , Espessura: 35 MM, Largura: 1,20 M, Características Adicionais: Painel Cego, Miolo Tipo Colméia
Tratamento Diferenciado: Tipo I - Participação Exclusiva de ME/EPP/Equiparada
Aplicabilidade Decreto 7174: Não
Aplicabilidade Margem de Preferência: Não
Quantidade: 80 **Unidade de fornecimento:** Unidade
Valor Máximo Aceitável: R\$ 12.320,0000 **Intervalo Mínimo entre Lances:** 1,00 %
Situação: Homologado

Adjudicado para: INFRACORP COMERCIO E SERVICO EIRELI , pelo melhor lance de R\$ 12.320,0000 .

Eventos do Item

Evento	Data	Nome	Observações
Adjudicado	30/08/2022 11:05:17	-	Adjudicação individual da proposta. Fornecedor: INFRACORP COMERCIO E SERVICO EIRELI, CNPJ/CPF: 19.518.708/0001-67, Melhor lance: R\$ 12.320,0000
Homologado	01/09/2022 16:50:56	FREDERICO WELINGTON SILVEIRA SOARES	

Item: 8
Descrição: Divisória
Descrição Complementar: Divisória Material: Chapa De Madeira , Acabamento Superficial: Laminado Melamínico Texturizado , Altura: 2,10 M, Cor: Areia-Jundiá , Espessura: 35 MM, Largura: 1,20 M, Características Adicionais: Tipo Painel
Tratamento Diferenciado: Tipo I - Participação Exclusiva de ME/EPP/Equiparada
Aplicabilidade Decreto 7174: Não
Aplicabilidade Margem de Preferência: Não
Quantidade: 55 **Unidade de fornecimento:** Unidade
Valor Máximo Aceitável: R\$ 8.317,1000 **Intervalo Mínimo entre Lances:** 1,00 %
Situação: Homologado

Adjudicado para: INFRACORP COMERCIO E SERVICO EIRELI , pelo melhor lance de R\$ 8.317,1000 , com valor negociado a R\$ 7.804,5000 .

Eventos do Item

Evento	Data	Nome	Observações
Adjudicado	30/08/2022 11:06:03	-	Adjudicação individual da proposta. Fornecedor: INFRACORP COMERCIO E SERVICO EIRELI, CNPJ/CPF: 19.518.708/0001-67, Melhor lance: R\$ 8.317,1000, Valor Negociado: R\$ 7.804,5000
Homologado	01/09/2022 16:50:59	FREDERICO WELINGTON SILVEIRA SOARES	

Item: 9
Descrição: Travessa Para Divisória
Descrição Complementar: Travessa Para Divisória Material: Aço Galvanizado , Cor: Cinza , Tipo: H
Tratamento Diferenciado: Tipo I - Participação Exclusiva de ME/EPP/Equiparada
Aplicabilidade Decreto 7174: Não
Aplicabilidade Margem de Preferência: Não

Quantidade: 120
Valor Máximo Aceitável: R\$ 4.221,6000
Situação: Homologado

Unidade de fornecimento: Unidade
Intervalo Mínimo entre Lances: 1,00 %

Adjudicado para: INFRACORP COMERCIO E SERVICO EIRELI , pelo melhor lance de R\$ 2.700,0000 .

Eventos do Item

Evento	Data	Nome	Observações
Adjudicado	30/08/2022 11:06:42	-	Adjudicação individual da proposta. Fornecedor: INFRACORP COMERCIO E SERVICO EIRELI, CNPJ/CPF: 19.518.708/0001-67, Melhor lance: R\$ 2.700,0000
Homologado	01/09/2022 16:51:04	FREDERICO WELINGTON SILVEIRA SOARES	

Item: 10

Descrição: Guia Para Divisória

Descrição Complementar: Guia Para Divisória Material: Aço Galvanizado , Acabamento Superficial: Pintura Eletrostática A Pó , Comprimento: 3 M, Cor: Cinza , Largura: 35 MM, Características Adicionais: Perfil "U"

Tratamento Diferenciado: Tipo I - Participação Exclusiva de ME/EPP/Equiparada

Aplicabilidade Decreto 7174: Não

Aplicabilidade Margem de Preferência: Não

Quantidade: 80

Unidade de fornecimento: Barra 3 M

Valor Máximo Aceitável: R\$ 1.540,8000

Intervalo Mínimo entre Lances: 1,00 %

Situação: Homologado

Adjudicado para: INFRACORP COMERCIO E SERVICO EIRELI , pelo melhor lance de R\$ 1.420,0000 .

Eventos do Item

Evento	Data	Nome	Observações
Adjudicado	30/08/2022 11:07:18	-	Adjudicação individual da proposta. Fornecedor: INFRACORP COMERCIO E SERVICO EIRELI, CNPJ/CPF: 19.518.708/0001-67, Melhor lance: R\$ 1.420,0000
Homologado	01/09/2022 16:51:15	FREDERICO WELINGTON SILVEIRA SOARES	

Item: 11

Descrição: Rebite Pop

Descrição Complementar: Rebite Pop Material: Alumínio , Material Corpo: Alumínio , Material Pino: Alumínio , Comprimento: 12 MM, Cor: Cinza , Diâmetro Corpo: 3,20 MM, Tipo: Repuxo , Tipo Cabeça: Abaulada , Tipo Aba: Redonda

Tratamento Diferenciado: Tipo I - Participação Exclusiva de ME/EPP/Equiparada

Aplicabilidade Decreto 7174: Não

Aplicabilidade Margem de Preferência: Não

Quantidade: 2.000

Unidade de fornecimento: Unidade

Valor Máximo Aceitável: R\$ 400,0000

Intervalo Mínimo entre Lances: 1,00 %

Situação: Cancelado no julgamento

Eventos do Item

Evento	Data	Nome	Observações
Cancelado no julgamento	30/08/2022 10:32:54	-	Item cancelado no julgamento. Motivo: Item fracassado por ausência de propostas que atendessem ao edital.
Homologado	01/09/2022 16:51:19	FREDERICO WELINGTON SILVEIRA SOARES	

Item: 12**Descrição:** Baguete**Descrição Complementar:** Baguete Material: Aço , Aplicação: Fixação Divisória Naval , Cor: Branca**Tratamento Diferenciado:** Tipo I - Participação Exclusiva de ME/EPP/Equiparada**Aplicabilidade Decreto 7174:** Não**Aplicabilidade Margem de Preferência:** Não**Quantidade:** 60**Unidade de fornecimento:** Unidade**Valor Máximo Aceitável:** R\$ 522,0000**Intervalo Mínimo entre Lances:** 1,00 %**Situação:** Homologado**Adjudicado para:** T A WEBER , pelo melhor lance de R\$ 475,5000 , com valor negociado a R\$ 475,2000 .**Eventos do Item**

Evento	Data	Nome	Observações
Adjudicado	30/08/2022 11:08:07	-	Adjudicação individual da proposta. Fornecedor: T A WEBER, CNPJ/CPF: 26.113.297/0001-95, Melhor lance: R\$ 475,5000, Valor Negociado: R\$ 475,2000
Homologado	01/09/2022 16:51:25	FREDERICO WELINGTON SILVEIRA SOARES	

Item: 13**Descrição:** Batente Porta**Descrição Complementar:** Batente Porta Material: Aço , Acabamento Superficial: Pintura Em Epóxi , Aplicação: Divisória , Comprimento: 2,128 M, Cor: Branca**Tratamento Diferenciado:** Tipo I - Participação Exclusiva de ME/EPP/Equiparada**Aplicabilidade Decreto 7174:** Não**Aplicabilidade Margem de Preferência:** Não**Quantidade:** 50**Unidade de fornecimento:** Unidade**Valor Máximo Aceitável:** R\$ 1.287,5000**Intervalo Mínimo entre Lances:** 1,00 %**Situação:** Homologado**Adjudicado para:** T A WEBER , pelo melhor lance de R\$ 989,0000 .**Eventos do Item**

Evento	Data	Nome	Observações
Adjudicado	30/08/2022 11:08:44	-	Adjudicação individual da proposta. Fornecedor: T A WEBER, CNPJ/CPF: 26.113.297/0001-95, Melhor lance: R\$ 989,0000
Homologado	01/09/2022 16:51:29	FREDERICO WELINGTON SILVEIRA SOARES	

Item: 14

Descrição: Dobradiça**Descrição Complementar:** Dobradiça Material: Aço , Acabamento: Lisa , Aplicação: Porta De Divisória , Tipo: Comum , Tamanho: 85 X 57 MM, Características Adicionais: Cor Preta , Quantidade Parafusos: 6 U**Tratamento Diferenciado:** Tipo I - Participação Exclusiva de ME/EPP/Equiparada**Aplicabilidade Decreto 7174:** Não**Aplicabilidade Margem de Preferência:** Não**Quantidade:** 30**Valor Máximo Aceitável:** R\$ 293,7000**Situação:** Cancelado no julgamento**Unidade de fornecimento:** Unidade**Intervalo Mínimo entre Lances:** 1,00 %**Eventos do Item**

Evento	Data	Nome	Observações
Cancelado no julgamento	30/08/2022 10:33:09	-	Item cancelado no julgamento. Motivo: Item fracassado por ausência de propostas que atendessem ao edital.
Homologado	01/09/2022 16:51:32	FREDERICO WELINGTON SILVEIRA SOARES	

Item: 15**Descrição:** Forro Teto**Descrição Complementar:** Forro Teto Material: Acartonado Revestido Com Película Pvc , Comprimento: 1.250 MM, Espessura: 10 MM, Largura: 625 MM, Características Adicionais: Seção "T" Com Acessórios**Tratamento Diferenciado:** Tipo I - Participação Exclusiva de ME/EPP/Equiparada**Aplicabilidade Decreto 7174:** Não**Aplicabilidade Margem de Preferência:** Não**Quantidade:** 80**Valor Máximo Aceitável:** R\$ 3.580,0000**Situação:** Cancelado no julgamento**Unidade de fornecimento:** Unidade**Intervalo Mínimo entre Lances:** 1,00 %**Eventos do Item**

Evento	Data	Nome	Observações
Cancelado no julgamento	30/08/2022 10:33:23	-	Item cancelado no julgamento. Motivo: Item fracassado por ausência de propostas que atendessem ao edital.
Homologado	01/09/2022 16:51:35	FREDERICO WELINGTON SILVEIRA SOARES	

Item: 16**Descrição:** Forro Teto**Descrição Complementar:** Forro Teto Material: Fibra Mineral , Comprimento: 1.250 MM, Cor: Branca , Espessura: 16 MM, Tipo: Placa , Largura: 625 MM, Características Adicionais: Borda Reta, Fine Fissured**Tratamento Diferenciado:** Tipo I - Participação Exclusiva de ME/EPP/Equiparada**Aplicabilidade Decreto 7174:** Não**Aplicabilidade Margem de Preferência:** Não**Quantidade:** 500**Valor Máximo Aceitável:** R\$ 33.560,0000**Situação:** Homologado**Unidade de fornecimento:** Unidade**Intervalo Mínimo entre Lances:** 1,00 %

Adjudicado para: INFRACORP COMERCIO E SERVICO EIRELI , pelo melhor lance de R\$ 32.000,0000 .

Eventos do Item

Evento	Data	Nome	Observações
Adjudicado	30/08/2022 11:09:54	-	Adjudicação individual da proposta. Fornecedor: INFRACORP COMERCIO E SERVICO EIRELI, CNPJ/CPF: 19.518.708/0001-67, Melhor lance: R\$ 32.000,0000
Homologado	01/09/2022 16:51:39	FREDERICO WELINGTON SILVEIRA SOARES	

Item: 17

Descrição: Perfil Metal Ferroso

Descrição Complementar: Perfil Metal Ferroso Material: Aço Galvanizado , Acabamento Superficial: Pintura À Base De Poliéster , Formato Seção: T , Aplicação: Forro , Comprimento: 1.250 MM, Características Adicionais: Cor Branca

Tratamento Diferenciado: Tipo I - Participação Exclusiva de ME/EPP/Equiparada

Aplicabilidade Decreto 7174: Não

Aplicabilidade Margem de Preferência: Não

Quantidade: 400

Unidade de fornecimento: Unidade

Valor Máximo Aceitável: R\$ 9.264,0000

Intervalo Mínimo entre Lances: 1,00 %

Situação: Homologado

Adjudicado para: T A WEBER , pelo melhor lance de R\$ 8.999,8000 , com valor negociado a R\$ 8.996,8000 .

Eventos do Item

Evento	Data	Nome	Observações
Adjudicado	30/08/2022 11:10:50	-	Adjudicação individual da proposta. Fornecedor: T A WEBER, CNPJ/CPF: 26.113.297/0001-95, Melhor lance: R\$ 8.999,8000, Valor Negociado: R\$ 8.996,8000
Homologado	01/09/2022 16:51:42	FREDERICO WELINGTON SILVEIRA SOARES	

Item: 18

Descrição: Perfil Metal Ferroso

Descrição Complementar: Perfil Metal Ferroso Material: Aço Galvanizado , Acabamento Superficial: Pintura À Base De Poliéster , Formato Seção: T , Aplicação: Forro , Comprimento: 1.250 MM, Características Adicionais: Cor Branca

Tratamento Diferenciado: Tipo I - Participação Exclusiva de ME/EPP/Equiparada

Aplicabilidade Decreto 7174: Não

Aplicabilidade Margem de Preferência: Não

Quantidade: 200

Unidade de fornecimento: Unidade

Valor Máximo Aceitável: R\$ 1.668,0000

Intervalo Mínimo entre Lances: 1,00 %

Situação: Homologado

Adjudicado para: T A WEBER , pelo melhor lance de R\$ 1.499,8000 , com valor negociado a R\$ 1.498,0000 .

Eventos do Item

Evento	Data	Nome	Observações
--------	------	------	-------------

Adjudicado 30/08/2022 11:12:07 - Adjudicação individual da proposta. Fornecedor: T A WEBER, CNPJ/CPF: 26.113.297/0001-95, Melhor lance: R\$ 1.499,8000, Valor Negociado: R\$ 1.498,0000

Homologado 01/09/2022 16:51:45 FREDERICO WELINGTON SILVEIRA SOARES

Item: 19**Descrição:** Cantoneira Metal Ferroso**Descrição Complementar:** Cantoneira Metal Ferroso Material: Aço Galvanizado , Largura Abas Iguais: 19 MM, Comprimento: 3 M, Tipo: Abas Iguais , Características Adicionais: Cor Branca**Tratamento Diferenciado:** Tipo I - Participação Exclusiva de ME/EPP/Equiparada**Aplicabilidade Decreto 7174:** Não**Aplicabilidade Margem de Preferência:** Não**Quantidade:** 250**Valor Máximo Aceitável:** R\$ 4.145,0000**Situação:** Cancelado no julgamento**Unidade de fornecimento:** Unidade**Intervalo Mínimo entre Lances:** 1,00 %**Eventos do Item**

Evento	Data	Nome	Observações
Cancelado no julgamento	30/08/2022 10:33:37	-	Item cancelado no julgamento. Motivo: Item fracassado por ausência de propostas que atendessem ao edital.
Homologado	01/09/2022 16:51:48	FREDERICO WELINGTON SILVEIRA SOARES	

Item: 20**Descrição:** Divisória**Descrição Complementar:** Divisória Material: Chapa De Madeira , Acabamento Superficial: Laminado Melamínico Texturizado , Altura: 2,10 M, Cor: Areia-Jundiá , Espessura: 35 MM, Largura: 1,20 M, Características Adicionais: Tipo Pannel**Tratamento Diferenciado:** -**Aplicabilidade Decreto 7174:** Não**Aplicabilidade Margem de Preferência:** Não**Quantidade:** 495**Valor Máximo Aceitável:** R\$ 74.853,9000**Situação:** Homologado**Unidade de fornecimento:** Unidade**Intervalo Mínimo entre Lances:** 1,00 %**Adjudicado para:** INFRACORP COMERCIO E SERVICO EIRELI , pelo melhor lance de R\$ 70.250,0000 , com valor negociado a R\$ 70.240,5000 .**Eventos do Item**

Evento	Data	Nome	Observações
Adjudicado	30/08/2022 11:12:57	-	Adjudicação individual da proposta. Fornecedor: INFRACORP COMERCIO E SERVICO EIRELI, CNPJ/CPF: 19.518.708/0001-67, Melhor lance: R\$ 70.250,0000, Valor Negociado: R\$ 70.240,5000
Homologado	01/09/2022 16:51:51	FREDERICO WELINGTON SILVEIRA SOARES	

Atenção: Clique em "Imprimir o Relatório" para visualizar a versão deste Termo para impressão.

 Imprimir o
Relatório

Voltar



***AVISO DE HOMOLOGAÇÃO**

PREGÃO ELETRÔNICO nº 22/202x – UASG 926302 – PROCESSO nº 19.09.02336.0006158/2022-17. OBJETO: Aquisição de material de divisórias e forros, conforme edital e seus anexos. AVISO: Licitação homologada em sistema pela autoridade competente, o Superintendente de Gestão Administrativa, no dia 01/09/2022, com base no Parecer nº 604/2021, da Assessoria Técnico-Jurídica. Termo de homologação disponível no sistema Comprasnet, através do site <https://www.gov.br/compras/pt-br> EMPRESAS VENCEDORAS: T A WEBER, CNPJ 26.113.297/0001-95, nos itens 1,4,5,12,13,17 e 18; INFRACORP COMÉRCIO E SERVIÇO EIRELI - ME, CNPJ 19.518.708/0001-67 nos itens 2,3,7,8,9,10, 16 e 20. Os itens 06,11,14,15 e 19 restaram fracassados.

*Republicado por incorreção

EXTRATO DE HOMOLOGAÇÃO

PREGÃO ELETRÔNICO nº 28/2022 – UASG 926302 – PROCESSO nº 19.09.02336.0007835/2022-19. OBJETO: Prestação de serviços de engenharia para manutenção preventiva e corretiva de sistema de prevenção e combate a incêndio, instalado na sede do MINISTÉRIO PÚBLICO DO ESTADO DA bahia situada na avenida Joana Angélica, Nº1312, no bairro de NAZARÉ, SALVADOR-BA, conforme edital e seus anexos. AVISO: Licitação homologada em sistema pela autoridade competente, o Superintendente de Gestão Administrativa, no dia 05/09/2022, com base no Parecer nº 607/2022, da Assessoria Técnico-Jurídica. EMPRESA VENCEDORA: PHM CONSTRUÇOES E COMBATE A INCENDIO EIRELI, CNPJ 02.545.164/0001-20. Termo de homologação disponível no sistema Comprasnet, através do site <https://www.gov.br/compras/pt-br>

PROCURADORIAS E PROMOTORIAS DE JUSTIÇA

PROMOTORIAS DE JUSTIÇA DA CAPITAL

1ª PROMOTORIA DE JUSTIÇA DE DIREITOS HUMANOS

EDITAL Nº 181/2022 – Proteção da População em situação de Rua, Movimento dos Sem Terra e outros Grupos Vulneráveis - 1ª PROMOTORIA DE DIREITOS HUMANOS - 2ª Promotora de Justiça
A 1ª PROMOTORIA DE JUSTIÇA DE DIREITOS HUMANOS – 2ª PROMOTORA DE JUSTIÇA, no uso de suas atribuições legais, nos termos do artigo 13 da Resolução nº 174/2017, do Conselho Nacional do Ministério Público (CNMP) e do art. 26º, da Resolução nº 006/2009, do Órgão Especial do Colégio de Procuradores de Justiça do Ministério Público do Estado da Bahia, comunica a INSTAURAÇÃO do PROCEDIMENTO ADMINISTRATIVO Nº IDEA 003.9.140236/2022, considerando o teor dos autos e declínio de atribuição pela 3ª PROMOTORIA DE JUSTIÇA DE DIREITOS HUMANOS – 3º PROMOTOR DE JUSTIÇA, que relata suposta situação de vulnerabilidade/risco social vivenciada por idosos em situação de abandono no aeroporto de Salvador

Salvador, 01 de setembro de 2022.

Grace de Menezes Campelo Apolonis
Promotora de Justiça

EDITAL Nº 182/2022 – Proteção da População em situação de Rua, Movimento dos Sem Terra e outros Grupos Vulneráveis - 1ª PROMOTORIA DE DIREITOS HUMANOS - 2ª Promotora de Justiça
A 1ª PROMOTORIA DE JUSTIÇA DE DIREITOS HUMANOS – 2ª PROMOTORA DE JUSTIÇA, no uso de suas atribuições legais, nos termos do artigo 13 da Resolução nº 174/2017, do Conselho Nacional do Ministério Público (CNMP) e do art. 26º, da Resolução nº 006/2009, do Órgão Especial do Colégio de Procuradores de Justiça do Ministério Público do Estado da Bahia, comunica a INSTAURAÇÃO do PROCEDIMENTO ADMINISTRATIVO Nº IDEA 003.9.302031/2022, considerando o teor da representação feita pela Sra. Carla Pinheiro França, que informou a situação do sr. Genivaldo da Paixão Silva, pessoa com deficiência que está vivendo em situação de rua e necessita urgentemente de cuidados em saúde (cirurgia oftalmológica) e ainda não conseguiu vaga acessível na rede socioassistencial de Salvador, condizente com sua condição de pessoa com deficiência física.

Salvador, 01 de setembro de 2022.

Grace de Menezes Campelo Apolonis
Promotora de Justiça

EDITAL Nº 183/2022 – Proteção da População em situação de Rua, Movimento dos Sem Terra e outros Grupos Vulneráveis - 1ª PROMOTORIA DE DIREITOS HUMANOS - 2ª Promotora de Justiça
A 1ª PROMOTORIA DE JUSTIÇA DE DIREITOS HUMANOS – 2ª PROMOTORA DE JUSTIÇA, no uso de suas atribuições legais, nos termos do artigo 13 da Resolução nº 174/2017, do Conselho Nacional do Ministério Público (CNMP) e do art. 26º, da Resolução nº 006/2009, do Órgão Especial do Colégio de Procuradores de Justiça do Ministério Público do Estado da Bahia, comunica a INSTAURAÇÃO do PROCEDIMENTO ADMINISTRATIVO Nº IDEA 003.9.135137/2022, considerando o teor da representação feita pela Sra. Mônica Gonçalves Petry comunicou a situação de violação de direitos de crianças; que estão expostas a pessoas que fazem uso de substâncias psicoativas; que alguns infantes estão com ferimentos expostos e que todas estão em condições extremamente insalubres.

Salvador, 05 de setembro de 2022.

Grace de Menezes Campelo Apolonis
Promotora de Justiça



MINISTÉRIO PÚBLICO
DO ESTADO DA BAHIA

DESPACHO

Homologada a licitação, com adjudicação integral do objeto às empresas T A WEBER 26.113.297/0001-95 e INFRACORP COMÉRCIO E SERVIÇO EIRELI - ME 19.518.708/0001-67 encaminha-se o expediente para ciência da Unidade Gestora do recurso.

Após ciência, sugere-se que, conforme fluxo instituído para o processo, seja promovido o encaminhamento destes para a unidade/ servidor responsável pela execução orçamentária, para adoção das providências relativas ao FIPLAN (lançamento de instrumento, empenho etc.), com posterior juntada dos documentos gerados.

Ato contínuo, seja encaminhado o expediente à unidade responsável pela elaboração da Autorização de Fornecimento de Material – AFM , para formalização de tal documento, com consequente envio deste à empresa contratada, em conjunto com a nota de empenho.

Por fim, após a inclusão de tais documentos (e comprovações de entrega) no processo SEI em epígrafe, seja o expediente encaminhado à unidade solicitante da demanda (caso diversa da unidade anterior), para ciência, arquivo do processo e acompanhamento da futura execução contratual.

Atenciosamente,



Documento assinado eletronicamente por **Carina dos Santos Pereira** em 05/09/2022, às 08:21, conforme Ato Normativo nº 047, de 15 de Dezembro de 2020 - Ministério Público do Estado da Bahia.



A autenticidade do documento pode ser conferida no site https://sei.sistemas.mpba.mp.br/sei/controlador_externo.php?acao=documento_conferir&id_orgao_acesso_externo=0 informando o código verificador **0450536** e o código CRC **74CC6D26**.